

GUÍA DE SELECCIÓN

Detectores de movimiento y presencia

Una amplia gama de productos versátiles y funcionales.







QUIENES SOMOS

Finder nació en Italia en 1954, construyendo una amplia gama de componentes electromecánicos y electrónicos para el sector civil e industrial. Gracias a una visión global, hoy Finder distribuye sus propias soluciones en todo el mundo, a través de una red de 27 filiales directas y más de 80 distribuidores oficiales.

Finder es una familia internacional, compuesta por más de 1300 personas, todos unidos por los mismos valores y pasión por nuestros productos.

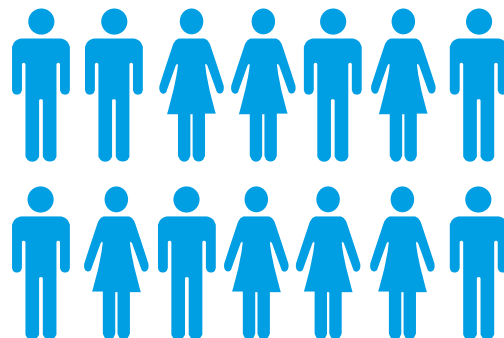

12.500

productos diferentes para cada tipo de aplicación que controlan la automatización, la potencia, el tiempo, la temperatura, el nivel de agua y la iluminación.

PRODUCIMOS RELÉS CON EL MAYOR NÚMERO DE HOMOLOGACIONES



FINDER ES UNA MARCA ITALIANA, PRESENTE EN TODO EL MUNDO.

- 4** PLANTAS DE PRODUCCIÓN EN EUROPA
- 27** FILIALES DIRECTAS
- +80** DISTRIBUIDORES OFICIALES



LA LUZ CUANDO SE NECESITA

DETECTORES DE MOVIMIENTO Y PRESENCIA

En todos los entornos **laborales, residenciales y domésticos**, tanto de **interior** como de **exterior**, la luz significa seguridad. Gracias a los detectores de movimiento y presencia FINDER, siempre tendrá la luz cuando la necesite. Los detectores FINDER, tan pronto como registran un movimiento en el área de detección, encienden la luz en la oficina, en el pasillo, en el hueco de la escalera, en el garaje o en el jardín, garantizando su seguridad y comodidad. Con una gama de 14 modelos diferentes, FINDER encontrará siempre la solución adecuada para usted. Desde aplicaciones en pared, techo o empotradas, hasta instalaciones en exteriores, **Finder tiene el detector que satisface sus necesidades.**

DETECTORES DE MOVIMIENTO

Adecuado para pasillos, escaleras, entradas, garajes, bodegas, en pasillos generales o áreas de servicio.

DETECTORES DE PRESENCIA

Gracias a la lente sofisticada ultrasensible, detectan también movimientos mínimos dentro de su área de detección. Por lo tanto, son adecuados para entornos que requieren iluminación controlada por pequeños movimientos, como oficinas, aulas o baños.

DETECTORES DE MOVIMIENTO PARA EXTERIORES

Gracias al grado de protección IP 54 e IP 55, son adecuados para instalaciones al aire libre como porches y jardines, o para áreas internas particularmente húmedas como garajes, baños y vestuarios de gimnasios.



Detector de presencia
tipo 18.5K



Detector de movimiento
tipo 18.31



Detector de movimiento
para exterior
tipo 18.A1



Fácil
instalación y
programación



Apto
también para
lámparas LED



Umbral de
luminosidad
regulable



Sensor
crepuscular
integrado



Retardo al
apagado
regulable

¿POR QUÉ ELEGIR LOS DETECTORES DE MOVIMIENTO Y PRESENCIA FINDER?

SEGURIDAD

Los detectores de movimiento Finder **encienden las luces al paso de una persona** de forma automática e inmediata. Esto evita tener que instalar pulsadores para controlar las luces.

CONFORT

Toda la luz que necesitas, solo cuando la necesitas. Esta es la filosofía con la que los diseñadores de Finder han diseñado nuestros detectores de movimiento y presencia. Gracias a los amplios radios de detección, la sensibilidad de las lentes y la correcta implementación del sistema, los detectores Finder encienden la luz en el momento adecuado y garantizan una comodidad sin igual.

AHORRO ENERGÉTICO

Los detectores de movimiento Finder garantizan la iluminación a su entrada y se apagan a su salida, evitando así que las luces queden encendidas por olvido como sucede con frecuencia en escaleras, servicios o pasillos. Obviamente, todo esto se traduce en un **importante ahorro de energía.**



DISEÑO Y CONFORT

FUNCIONALIDAD Y ESTÉTICA EN CADA AMBIENTE

El diseño, el desarrollo y la construcción Made in Italy son valores que distinguen a los detectores de movimiento Finder. Diseñados para los lugares en los que se instalarán, estos dispositivos tienen pequeñas dimensiones y un diseño lineal perfecto para todos los entornos.

CUANTA LUZ NECESITAS?

Los detectores de movimiento Finder saben cómo hacer que su vida sea cómoda evitando el derroche innecesario de energía. Mantienen el nivel de luminosidad ambiental que ha establecido ya que el umbral es ajustable, gracias a la compensación dinámica de la luminosidad, la comodidad siempre está garantizada. Además, los detectores Finder están equipados con un sensor crepuscular que evita el encendido cuando la luz natural es adecuada: cuando llega el día, las luces se apagan automáticamente y se vuelven a encender por la noche sin que tenga que hacer nada, excepto disfrutar de la comodidad en su lugar favorito.

SIEMPRE EL MODELO ADECUADO PARA TI

La amplia gama y flexibilidad de aplicación que ofrecen los detectores Finder le permite elegir siempre la solución perfecta.



Kit de
instalación
en techo



Kit de
instalación
en falso techo



Kit de
instalación
empotrado en
techo



Kit de
instalación
empotrado en
pared



Orientable.
Kit de instalación
a pared



Membrana
limitadora
adaptable



VENTAJAS PARA EL USUARIO

- Practicidad y seguridad en cualquier entorno.
- Ahorro energético y económico.
- Made in Italy calidad y fiabilidad
- Diseño compacto y esencial.



VENTAJAS PARA EL INSTALADOR

- Configuración rápida con la aplicación (solo para el tipo 18.51.8.230.B300)
- Calidad Finder garantizada
- Flexibilidad de instalación en techo, pared, empotrada (cajas de 60 mm, 502 y 503)
- Productos disponibles en variantes BLUETOOTH, KNX y DALI

ELIGE LA TECNOLOGÍA PARA LA PROGRAMACIÓN

Los detectores de presencia están disponibles en variantes programables a través de las tecnologías KNX, Dali o Bluetooth, este último a través de la aplicación gratuita **Finder Toolbox Plus**, disponible para iOS y Android.



Montaje en techo
tipo 18.51



Montaje encastrado
tipo 18.51



Programación y ajuste mediante Bluetooth gracias a la APLICACIÓN FINDER TOOLBOX PLUS. Disponible para iOS y Android.



Android, Google Play and the Google Play logo are trademarks of Google Inc. Apple is a trademark of Apple Inc. App Store is a service mark of Apple Inc.



Finder Plus



SERIE 18

DETECTORES DE MOVIMIENTO
PARA CADA NECESIDAD



PRESENCIA



PASILLOS



TECHO ALTO/ESENCIAL



ESPACIO ABIERTO



MODULAR



ORIENTABLE



EXTERIOR ORIENTABLE



EXTERIOR ORIENTABLE PLUS



DETECTOR DE PRESENCIA - INTERIOR





DETECTORES DE MOVIMIENTO - INTERIOR



APLICACIONES DE EXTERIOR



LA LUZ EN EL MOMENTO JUSTO PARA UN EDIFICIO SIEMPRE FUNCIONAL



ESENCIAL

Vestidor
Tipo 18.31



EXTERIOR ORIENTABLE PLUS

Tipo 18.A1



PRESENCIA

Salas de reuniones
Tipo 18.51



TECHO ALTO < 6 m

Almacén
Tipo 18.31...0031



MODULAR

Servicios
Tipo 18.91



EXTERIOR ORIENTABLE

Tipo 18.11



MODULAR
Espacios pequeño
Tipo 18.91



PRESENCIA
Oficinas
Tipo 18.51



PASILLOS
Area < m 30 x 4
Tipo 18.61



**ESPACIOS
ABIERTOS**
Entrada
Tipo 18.61



ORIENTABLE
Escaleras
Tipo 18.01



ESENCIAL
Garajes, sótanos
Tipo 18.21



DETECTORES DE PRESENCIA

Todos los detectores de presencia 18.51 son adecuados para detectar micro movimientos, ideales para aplicaciones en oficinas, salas de reuniones, aulas y, en general, todos los entornos en los que se quiere mantener las luces encendidas en presencia de personas.

Productos con un diseño compacto y funcional, son perfectos para cualquier aplicación interior en techo. Estéticamente idénticos entre sí, en su interior difieren en tecnología para ofrecer cinco variantes.

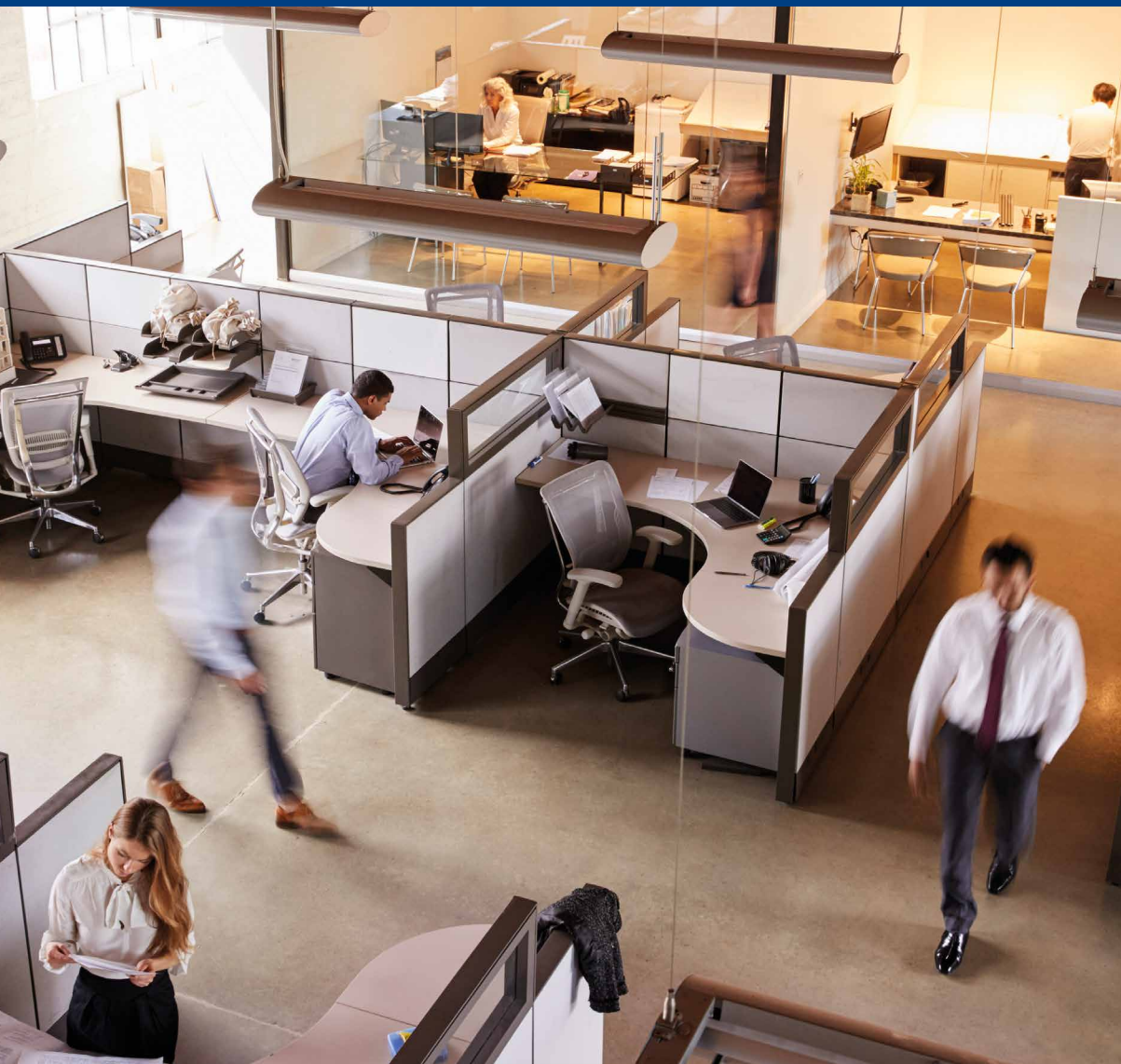

ELIGE ENTRE CINCO VARIANTES PARA CREAR TU SISTEMA IDEAL:

TECNOLOGÍA  **Bluetooth™**
TIPO 18.5B

 GET IT ON
Google Play

 Download on the
App Store



Programación vía smartphone, gracias a la aplicación Finder Toolbox Plus y la tecnología BLE

Android, Google Play and the Google Play logo are trademarks of Google Inc. Apple is a trademark of Apple Inc. App Store is a service mark of Apple Inc.

TECNOLOGÍA  **DALI**
 Digital Addressable Lighting Interface
TIPO 18.5D

Tres funciones seleccionables:

- Control de luminosidad constante
- Encendido, pre-aviso de apagado
- Encendido, pre-aviso de apagado y luz de cortesía

TECNOLOGÍA  **KNX®**
TIPO 18.5K

Detector de presencia para ecosistemas de domótica KNX

TIPO 18.51 ON/OFF



Con pulsador externo. Funcionamiento en modo automático o manual, compensación dinámica de la luminosidad

TIPO 18.51 EASY

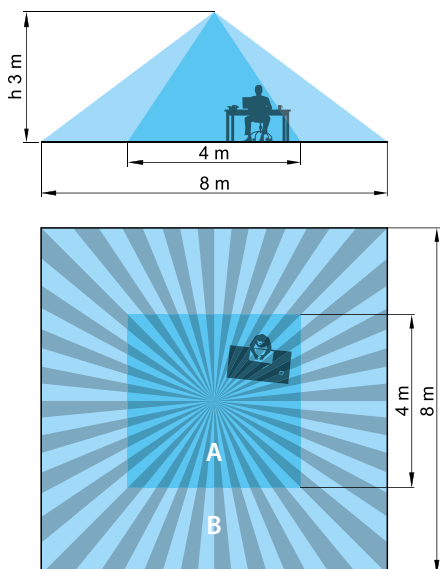
Funcionamiento en modo automático con las características de un detector de presencia normal.



Área de detección de todos los modelos 18.51

-  Zona "A": Detección de micro movimientos (presencia)
-  Zona "B": Detección de movimientos grandes (movimiento)



Fácil
instalación y
programación



Kit
instalación
en techo



Kit
instalación
en falso techo



Kit
instalación
empotrado



Apto
también para
lámparas LED



Umbral de
luminosidad
regulable

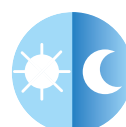

Sensor
crepuscular
integrado



Retardo
al apagado
regulable



Membrana
limitadora
adaptable

TECNOLOGÍA **BLUETOOTH**

TIPO 18.51.8.230.B300

Gracias al uso de la tecnología Bluetooth LE (Low Energy), la configuración de los detectores se puede realizar cómodamente con un smartphone Android o iOS.

Después de instalar el 18.51, solo tiene que descargar la aplicación gratuita **Finder Plus** de las tiendas oficiales de Google y Apple, y configurar todos los parámetros.



Características

- Área de detección hasta 64 m2: movimiento 8x8 m, presencia 4x4 m
- Tensión de alimentación: 110 ... 230 V AC (50 / 60Hz)
- Ajuste del umbral de luminosidad: 4 lx ... 1000 lx
- Ajuste del retardo a la desconexión de 12 s ... 25 min.
- 1 contacto NA 10 A
- Bornes push-in para un cableado rápido y seguro.
- Techo, falso techo o montaje empotrado
- Temperatura ambiente: -10 ... + 50 ° C

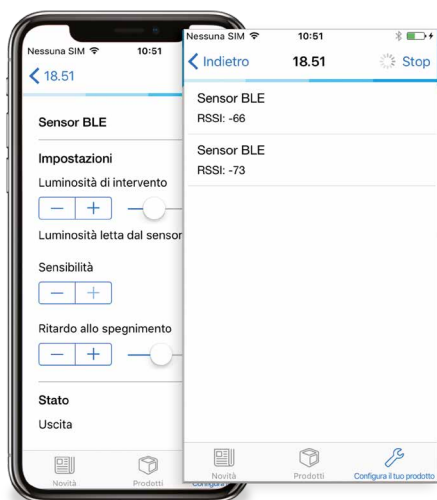

Los detectores se pueden renombrar para facilitar su trazabilidad dentro del edificio.

Puede ajustar el nivel de luminosidad de 4 lux a 1000 lux, el tiempo de retardo de 12 segundos a 25 minutos y la sensibilidad de detección en tres niveles.

Cada vez que se conecta a un detector, un LED rojo confirma que se han asociado correctamente y se comparten todos los valores establecidos. El detector responde con dos valores de retroalimentación: la luminosidad medida por el sensor de luz interno del dispositivo y el estado del contacto si está cerrado (ENCENDIDO) o abierto (APAGADO). Los detectores, por razones de seguridad, también se pueden bloquear con un selector y un PIN de 4 dígitos para evitar la modificación de los parámetros por parte de usuarios no autorizados.



Finder Plus



Android, Google Play and the Google Play logo are trademarks of Google Inc. Apple is a trademark of Apple Inc. App Store is a service mark of Apple Inc.

TECNOLOGÍA DALI

TIPO 18.5D.8.230.0000

Detector con tecnología Dali, tres funciones selectivas:

Control de luminosidad constante

Encendido, pre-aviso de apagado

Encendido, pre-aviso de apagado y luz de cortesía.



Características

- Programable a través de la interfaz DALI: se pueden conectar hasta 8 Driver
- Tres funciones selectivas: Comodidad, simplicidad y cortesía.
- Área de detección hasta 64 m²: movimiento 8x8 m, presencia 4x4 m
- Tensión de alimentación: 110 ... 230 V AC (50 / 60Hz)
- Ajuste del umbral de luminosidad: 10 lx ... 800 lx
- Ajuste de retardo al apagado: 10 s ... 35 min
- Bornes push-in para un cableado rápido y seguro.
- Techo, falso techo o montaje empotrado
- Temperatura ambiente: -10 ... + 50 ° C

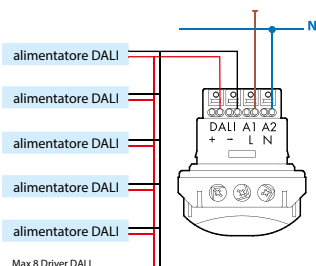

Conexión en modo Broadcast max. 8 Driver

Max 8 Driver DALI

Funciones

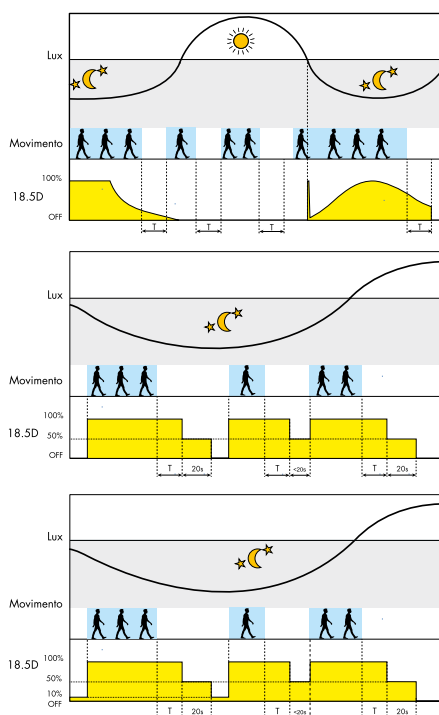

Confort - Control constante de la luminosidad

regula y mantiene un nivel de luminosidad constante basado en el movimiento detectado y la luz del día, aumentando o disminuyendo la cantidad de luz artificial controlada. Adecuado para pequeñas oficinas, aulas o entornos de trabajo. Aporta un considerable ahorro de energía y un notable confort

Simplicidad - Encendido, pre-aviso de apagado

actúa como un simple detector de movimiento, activa las lámparas al 100% de potencia. Con la reducción de potencia al 50% durante 20 segundos, indica el apagado inminente. Evita el apagado repentino.

Cortesía - Encendido, pre-aviso de apagado y luz de cortesía

Cuando el grado de luminosidad es inferior al valor establecido, activa la luz artificial al 10% de la potencia, garantizando un nivel mínimo de iluminación. Si se detecta movimiento, se encienden las lámparas al 100%. Indica con la reducción de potencia al 50% durante 20 segundos, el apagado inminente. Adecuado para áreas comunes, vestíbulos, pasillos, áreas de ascensores.

TECNOLOGÍA KNX

TIPO 18.5K.9.030.0000

El protocolo KNX es el estándar internacional más extendido para la conexión de dispositivos dentro de los ecosistemas de domótica. Esto le permite crear sistemas flexibles eficientes y cómodos en su hogar o en un edificio terciario. El modelo 18.5K tiene certificación KNX y, por lo tanto, es perfecto para la integración en los sistemas de automatización doméstica KNX.



Características

- Programable a través de la interfaz
- Dos salidas para control de carga (iluminación, climatización ...)
- Una salida: detección de movimiento
- Conexión master / slave para ampliar el área de detección
- Área de detección hasta 64 m²: movimiento 8x8 m, presencia 4x4 m
- Ajuste del umbral de luminosidad: 1 lx ... 1500 lx
- Ajuste de retardo al apagado: 0.1 s ... 18 h
- Techo, falso techo o montaje empotrado
- Temperatura ambiente: -5 ... + 45 ° C
- Ajuste de luminosidad y detección de presencia.
- El control de luminosidad ambiental se puede desactivar
- Señalización del nivel de luminosidad y movimiento.
(para aplicaciones de seguridad)
- Aprobación TUV

EASY

TIPO 18.51.8.230.0300

ON/OFF

TIPO 18.51.8.230.0040



EASY e ON/OFF

Estos dos detectores tienen las mismas funciones básicas, pero el modelo ON / OFF está equipado para un pulsador externo que puede forzar el encendido / apagado en caso de necesidad.

Características EASY y ON/OFF

- Área de detección hasta 64 m²: movimiento 8x8 m, presencia 4x4 m
- Ajuste del umbral de luminosidad: 1 lx ... 500 lx
- Ajuste de retardo al apagado: 12 s ... 35 min
- Bornes push-in para un cableado rápido y seguro.
- Techo, falso techo o montaje empotrado
- Temperatura ambiente: -10 ... + 50 ° C

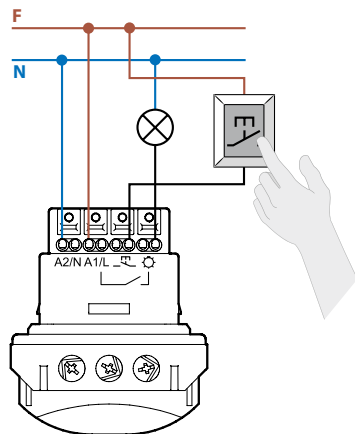

ON/OFF modalidad manual mediante pulsador externo.

Durante el funcionamiento en modo "Automático", el encendido o apagado de las lámparas puede ser forzado mediante un pulsador externo. El modo "Manual" permanece activo hasta que finalice el tiempo, iniciado con el último movimiento detectado. El pulsador siempre invierte el estado del contacto.

Compensación dinámica de la luminosidad

Gracias a esta función, cuando las luces se encienden en modo "Automático", el modelo ON / OFF tiene en cuenta el nivel de luminosidad ambiental y garantiza el mayor ahorro de energía posible.



Con poca luz y con la detección del movimiento, el 18.51 enciende automáticamente las lámparas.



Con el pulsador es posible forzar el apagado de las lámparas antes de la desconexión automática.

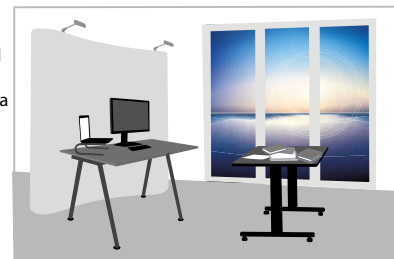
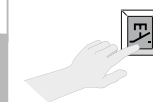

Al abandonar el entorno de trabajo, las lámparas ya están apagadas, para un mayor ahorro de energía.

ENCENDIDO FORZADO

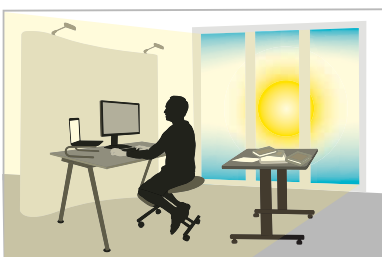

Con el pulsador se puede forzar el encendido en caso de necesidad.

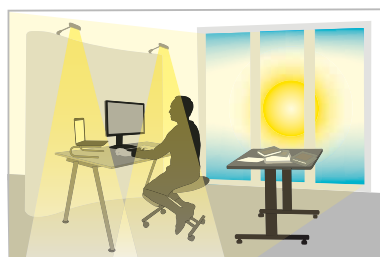
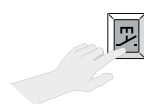



DETECTORES DE MOVIMIENTO

Son adecuados para iluminar todos los lugares de paso o de servicio como escaleras, pasillos, baños, garajes y ofrecen acceso seguro y cómodo.

Se adaptan a cualquier aplicación: techo, falso techo, pared, empotrado y el diseño se integra perfectamente en todas partes.



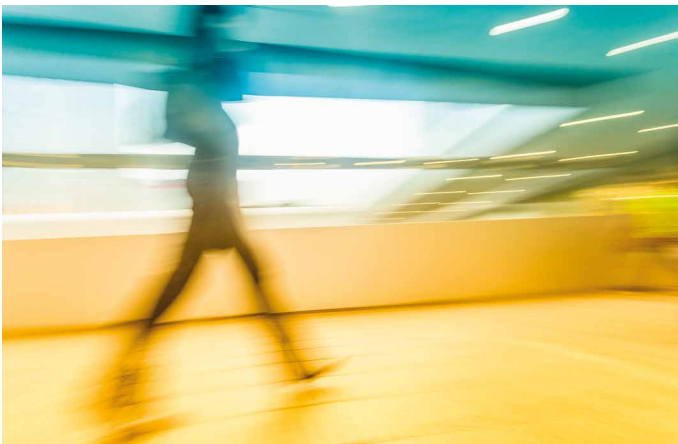

ESPECIAL PASILLOS

TIPO 18.41.8.230.0300

Producto específico para espacios hasta 30 metros de largo x 4 metros de ancho, como pasillos y áreas de paso comunes.



Características

- Ajuste del umbral de luminosidad: 1 lx ... 500 lx
- Ajuste de retardo al apagado: 12 s ... 35 min
- Bornes push-in para un cableado rápido y seguro.
- Techo, falso techo o montaje empotrado
- Temperatura ambiente: -10 ... + 50 ° C
- 1 contacto NA, 10A 230V
- Carga de lámparas 230V:
 - Incandescente / halógeno: 1000 W
 - Lámparas fluorescentes con balasto electrónico: 500 W
 - Fluorescente con reactancia electromecánica con corrección del factor de potencia: 350 W
 - CFL: 300 W
 - LED 230V: 300 W
 - Halógeno o BT LED con transformador electrónico: 300 W
 - Halógeno o BT LED con transformador electromecánico: 500 W
- Contactos en AgSnO²

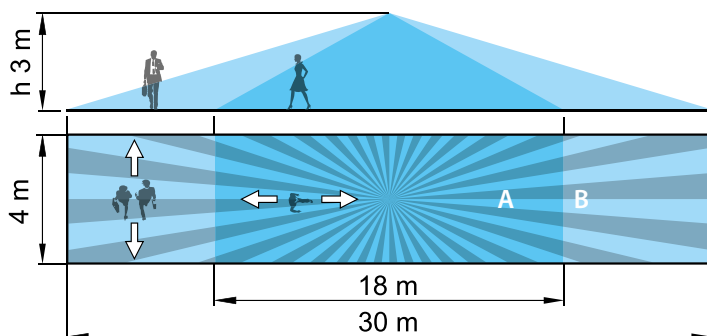

Área de detección

- Zona "A": Detección de micro movimientos (presencia)
- Zona "B": Detección de movimientos grandes (movimiento)



Fácil
instalación y
programación



Kit
instalación
a techo



Kit
instalación
a falso techo



Kit
instalación
empotrado



Apto
también para
lámparas LED



Sensor
crepuscular
integrado



Retardo al
apagado
regulable



Membrana
limitadora
adaptable

ESPECIAL PASILLOS - KNX

TIPO 18.4K.9.030.0000

Este modelo tiene la misma funcionalidad que el tipo 18.41, pero puede integrarse en un sistema KNX. El protocolo KNX es el estándar internacional más popular para la conexión de dispositivos dentro de ecosistemas de domótica. Esto le permite crear sistemas flexibles eficientes y cómodos en su hogar o en un edificio terciario.



Características

- Alimentación a través del bus KNX
- Área de detección de 120m²: 4x30m
- Dos áreas y dos sensores independientes y separados.
- Ajuste de la sensibilidad de detección del movimiento independiente para cada área.
- Salidas digitales independientes para cada sensor / área. Característica que permite identificar la dirección del movimiento.
- Sensor de luminosidad
- Conexión master / slave para ampliar el área de detección
- Compatible con ETS 4 (o superior)

EMPOTRADO ESPACIOS ABIERTOS

TIPO 18.61.8.230.0300

Modelo adecuado para aplicaciones en pared. El área de detección se extiende 180° para un diámetro de hasta 18 metros gracias a la lectura de la doble lente. Compatible con cajas de mecanismos de 60 mm y cajas tipo 502 y 503



Características

- Área de detección de hasta 120 m²: detección 9m en todas las direcciones más otra detección transversal de 9m
- Ajuste del umbral de luminosidad: 1 lx ... 500 lx
- Ajuste de retardo al apagado: 12 s ... 35 min
- Bornes push-in para un cableado rápido y seguro.
- Montaje empotrado
- Temperatura ambiente: -10 ... + 50 °C

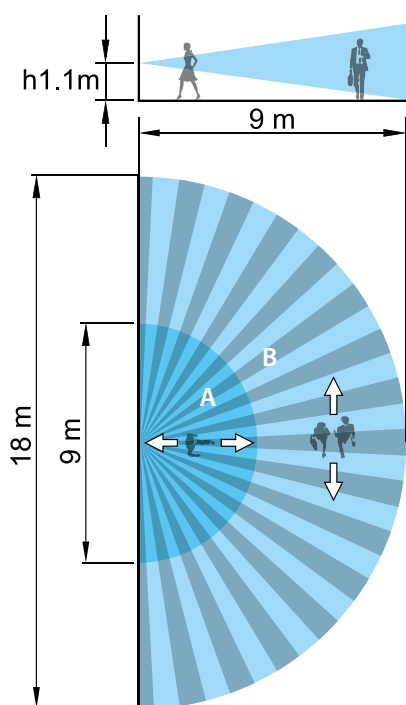

Área de detección

- Zona "A": Detección de micro movimientos (presencia)
- Zona "B": Detección de movimientos grandes (movimiento)



Fácil
instalación y
programación



Kit
instalación
empotrado



Mascara
barnizable



Apto
también para
lámparas LED



Umbral de
luminosidad
regulable



Sensor
crepuscular
integrado



Retardo al
apagado
regulable

EMPOTRADO MODULAR

TIPO 18.91.8.230.0040 Color Blanco

TIPO 18.91.8.230.0042 Color Gris antracita

Compacto, versátil y discreto. Montaje en caja tipo 503 y compatible con los sistemas más comunes: AVE, BTicino, Gewiss, Simon-Urmet, Vimar. Gracias a los adaptadores siempre incluidos en el embalaje.



Características

- Ángulo de detección de hasta 110 grados; detección hasta 7 metros
- Ajuste del umbral de luminosidad: 5 lx ... 500 lx (gris antracita); 6 ... 600 (blanco)
- Ajuste del retardo al apagado: 10 s ... 20 min
- Bornes de jaula
- Montaje empotrado
- Temperatura ambiente: -10 ... + 50 ° C
- Disponible en color gris antracita o blanco.
- Posibilidad de conectar un pulsador externo

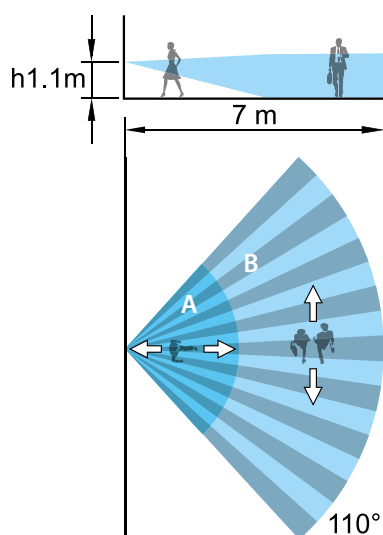
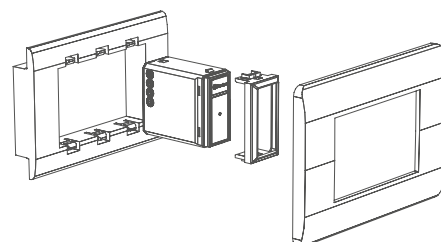

Área de detección

- Zona "A": Detección de micro movimientos (presencia)
- Zona "B": Detección de movimientos grandes (movimiento)



Fácil
instalación y
programación



Módulo
para caja de
mecanismos



Apto
también para
lámparas LED



Umbral de
luminosidad
regulable

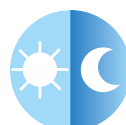

Sensor
crepuscular
integrado



Retardo al
apagado
regulable



Posibilidad de
mando manual
temporizado

ESENCIAL

TIPO 18.21 de techo

TIPO 18.31 de falso techo



ESENCIAL
de techo



ESENCIAL
de falso techo

Estos dos detectores de movimiento difieren en la necesidad de montaje en el techo o falso techo / empotrado

Características

- Área de detección de hasta 50 m²: diámetro de detección de 5 m en todas las direcciones más detección adicional de 3 m de movimiento transversal
- Ajuste del umbral de luminosidad: 5 lx ... 350 lx
- Ajuste del retardo al apagado: 10 s ... 12min
- Bornes de jaula
- Montaje en el techo, falso techo o empotrado
- Temperatura ambiente: -10 ... + 50 ° C
- Carga de lámparas 230 V
 - incandescencia / halógeno: 1000 W
 - lámparas fluorescentes con balasto electrónico: 500 W
 - fluorescente con balasto electromecánico con corrección del factor de potencia: 350 W
 - CFL: 300 W
 - LED 230V: 300 W
 - halógeno o BT LED con transformador electrónico: 300 W
 - halógeno o BT LED con transf. electromecánico: 500 W
- Contactos en AgSnO²

ELIGE ENTRE SEIS VARIANTES DEL MODELO ESENCIAL:

18.21 MONTAJE EN TECHO

Tipo 18.21.8.230.0000 - 120...230 V AC, (50/60Hz) contacto a potencial de red

Tipo 18.21.8.230.0300 - 120...230 V AC, (50/60Hz) contacto libre de potencial

Tipo 18.21.0.024.0300 - 24 V AC (50/60Hz)/DC contacto libre de potencial

18.31 MONTAJE EN FALSO TECHO

Tipo 18.31.8.230.0000 - 120...230 V AC, (50/60Hz) contacto a potencial de red

Tipo 18.31.8.230.0300 - 120...230 V AC, (50/60Hz) contacto libre de potencial

Tipo 18.31.0.024.0300 - 24 V AC (50/60Hz)/DC contacto libre de potencial

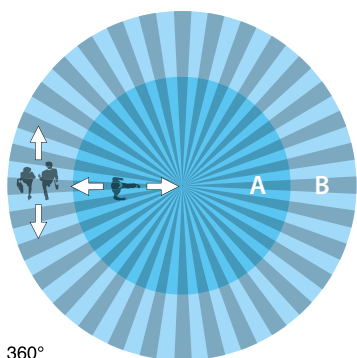
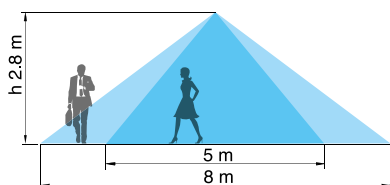

Área de detección

- Zona "A": Detección de micro movimientos (presencia)
- Zona "B": Detección de movimientos grandes (movimiento)



Fácil
instalación y
programación



Kit
instalación
en techo



Kit
instalación
en falso techo



Apto
también para
lámparas LED



Umbral de
luminosidad
regulable



Sensor
crepuscular
integrado



Retardo al
apagado
regulable



Membrana
limitadora
adaptable

ESPECIAL PARA **TECHO ALTO**

TIPO 18.31.8.230.0031

Producto específico para salas con techos de hasta 6 m de altura.



Características

- Área de detección de hasta 110 m²: diámetro de detección de 8 m en todas las direcciones más una detección adicional de 4 m de movimiento transversal
- Ajuste del umbral de brillo: 5 lx ... 350 lx
- Ajuste de retraso de apagado: 30 s ... 35 min
- Bornes de jaula
- Techo o falso techo o montaje empotrado
- Temperatura ambiente: -10 ... + 50 ° C

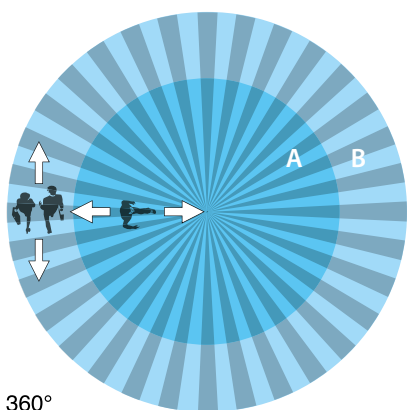
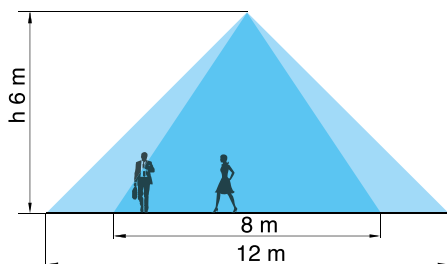

Área de detección

- Zona "A": Detección de micro movimientos (presencia)
- Zona "B": Detección de movimientos grandes (movimiento)



Fácil
instalación y
programación



Kit
instalación
en techo



Kit
instalación
en falso techo



Apto
también para
lámparas LED



Umbral de
luminosidad
regulable



Sensor
crepuscular
integrado



Retardo al
apagado
regulable



Membrana
limitadora
adaptable

ORIENTABLE

TIPO 18.01.8.230.0000

Producto orientable, adecuado para montaje en pared.



Características

- Ángulo de detección de hasta 110 grados; hasta 10 metros de distancia
- Ajuste del umbral de luminosidad: 5 lx ... 350 lx
- Ajuste del retardo al apagado: 10 s ... 12 min
- Bornes de jaula
- Montaje en la pared
- Temperatura ambiente: -10 ... + 50 ° C

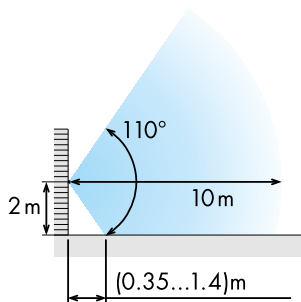

Área de detección (vista lateral y planta)

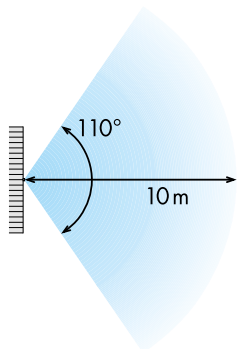

Fácil
instalación y
programación



Orientable.
Aplicación
en pared



Apto
también para
lámparas LED



Umbral de
luminosidad
regulable



Sensor
crepuscular
integrado



Retardo al
apagado
regulable



DETECTOR DE EXTERIOR

Funcionalidad y confort también para espacios exteriores o para ambientes húmedos como garajes, bodegas, baños, vestuarios de gimnasios... Son orientables y adecuados para aplicaciones a pared.





EXTERIOR - ORIENTABLE

TIPO 18.11.8.230.0000

Detector de movimiento con diseño esencial, adecuado para ambientes exteriores.



Características

- Ángulo de detección de 110 grados; hasta 10 metros de distancia
- Ajuste del umbral de luminosidad: 5 lx ... 350 lx
- Ajuste de retardo al apagado : 10 s ... 12 min
- Bornes de jaula
- Montaje en pared, exterior
- Temperatura ambiente: -30 ... + 50 ° C
- Grado de protección IP 54
- 1 contacto NA, 10A 230V
- Carga de lámparas 230V:
 - Incandescente / halógeno: 1000 W
 - Lámparas fluorescentes con balasto electrónico: 500 W
 - Fluorescente con balasto electromecánico con corrección del factor de potencia: 350 W
 - CFL: 300 W
 - LED 230V: 300 W
 - Halógeno o BT LED con transformador electrónico: 300 W
 - Halógeno o BT LED con transformador electromecánico: 500 W
- Contactos in AgSnO²

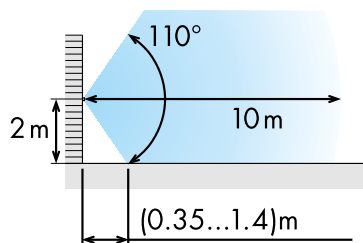

Área de detección (vista lateral y planta)

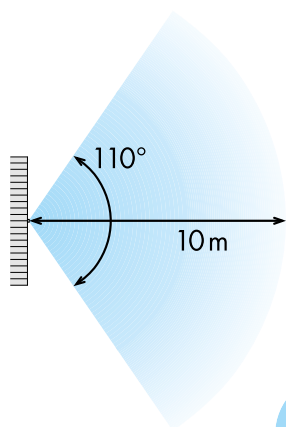

Fácil
instalación y
programación



Orientable.
Aplicación
en pared



Apto
también para
lámparas LED



Umbral de
luminosidad
regulable



Sensor
crepuscular
integrado



Retardo al
apagado
regulable

EXTERIOR - ORIENTABLE PLUS

TIPO 18.A1.8.230.0000

Gracias al cuerpo compacto, este detector exterior es perfecto para un ensamblaje aún más rápido y funcional.



IP 55

Características

- Ángulo de detección de 110 grados; hasta 10 metros de distancia
- Ajuste del umbral de luminosidad: 5 lx ... 1000 lx
- Ajuste de retardo al apagado: 10 s ... 20 min
- Bornes push-in para un cableado rápido y seguro.
- Montaje en pared, exterior
- Temperatura ambiente: -30 ... + 50 ° C
- Grado de protección IP 55
- 1 contacto NA, 10A 230V
- Carga de lámparas 230V:
 - Incandescente / halógeno: 1000 W
 - Lámparas fluorescentes con balasto electrónico: 500 W
 - Fluorescente con balasto electromecánico con corrección del factor de potencia: 350 W
 - CFL: 300 W
 - LED 230V: 300 W
 - Halógeno o BT LED con transformador electrónico: 300 W
 - Halógeno o BT LED con transformador electromecánico: 500 W
- Contactos en AgSnO²

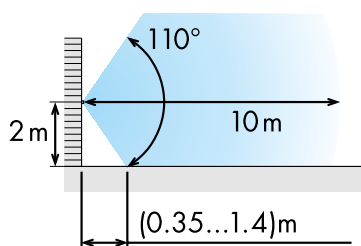

Área de detección (vista lateral y planta)

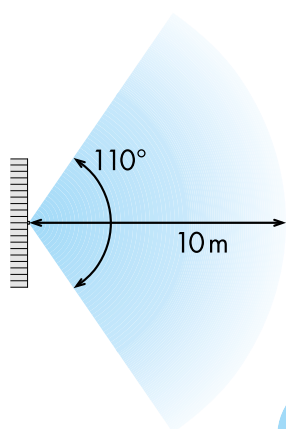

Fácil
instalación y
programación



Orientable
Aplicación
en pared



Apto
también para
lámparas LED



Umbral de
luminosidad
regulable



Sensor
crepuscular
integrado



Retardo al
apagado
regulable

FINDER EN EL MUNDO



Descubre toda la red comercial en findernet.com

RED COMERCIAL ESPAÑA

JAVIER SERRANO BLANCO
Director Comercial
MÓVIL: 679.489.031
j.serrano@findernet.com

ALBERT BORONAT
Responsable de producto
MÓVIL: 679.305.139
tecnico.es@findernet.com

EDUARD ESTEBAN RAFECAS
*National Key Account
& Naval Engineering Business
Developer*
MÓVIL: 690.959.446
e.esteban@findernet.com

MARC AMBRÒS DE ANDRÉS
National Key Account
MÓVIL: 690.034.269
m.ambros@findernet.com

*Aragón, Comunidad Valenciana,
Cuenca, Albacete, Murcia e Islas Baleares*

MIGUEL FERNÁNDEZ MARTÍNEZ
MÓVIL: 680.416.393
m.fernandez@findernet.com

Cataluña y Andorra

EDUARD ESTEBAN RAFECAS
MÓVIL: 690.959.446
e.esteban@findernet.com

MARC AMBRÒS DE ANDRÉS
MÓVIL: 690.034.269
m.ambros@findernet.com

*Castilla y León, Madrid y Castilla
La Mancha excepto Cuenca y Albacete*

JOSÉ MANUEL MACÍAS
Responsable de Desarrollo de Negocio KNX
MÓVIL: 659.112.025
j.macias@findernet.com

*Galicia, Asturias, Cantabria, País Vasco,
Navarra y La Rioja*

JOSÉ MARIA SOLINÍS IRISARRI
MÓVIL: 680.416.394
j.solinis@findernet.com

JOSÉ GAMERO RANGEL
MÓVIL: 690.871.348
j.gamero@findernet.com

*Andalucía, Extremadura, Ceuta, Melilla
e Islas Canarias*

JUAN FRANCISCO GUTIÉRREZ CALVO
MÓVIL: 679.758.916
j.gutierrez@findernet.com



FINDER ELECTRICA S.L.U. C/Severo Ochoa, 6 – Pol.Ind. Cap de L'Horta 46185 La Pobla de Vallbona (VALENCIA)
Apdo Postal 234 Telf. Oficina Comercial 93 836 51 30 finder.es@findernet.com



@finderspain



finder-spain



/Finder-Spain



FinderEspaña

findernet.com

findernet.com



 **finder**[®]
SWITCH TO THE FUTURE

ZGUITTGU18 - Stampato in Italia - Maggio 2020
FINDER si riserva il diritto di apportare modifiche ai suoi prodotti in qualsiasi momento e senza preavviso. FINDER declina ogni responsabilità per danni a cose o persone derivati da un uso errato o improprio dei suoi prodotti.

