



finder[®]
SWITCH TO THE FUTURE

Detectores de movimiento y presencia KNX



Hoteles: habilitación de energía en habitaciones



Pasillos: control de luces (hoteles, hospitales, etc)



Mando de luces de despachos, servicios, aulas



Control de luces de escaleras



Automatización de casas y edificios

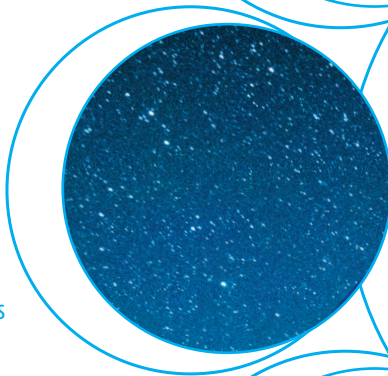

Detectores de movimiento y presencia KNX. Instalación en interiores.

- 2 salidas (telegramas de datos) para control de cargas (iluminación, HVAC etc.)
- Ajuste del umbral de luminosidad y la sensibilidad de detección
- 1 salida (punto de datos) - detección master / slave
- Función optativa para inhibir la influencia de la luz ambiental
- Información sobre el nivel de luminosidad y movimiento (para aplicaciones de seguridad)
- Gestión discriminada de la proveniencia del movimiento (tipo 18.4K)
- Montaje en superficie o encastrado en techo
- Compatible desde ETS 4 (o superior)

18.4K/18.5K
Borne KNX



NEW 18.4K.9.030.0000



- Aplicaciones: pasillos de hotel, oficinas, áreas comunes de paso
- Amplia área de cobertura 30 m de largo y 4 m de ancho
- Dos áreas de detección: derecha e izquierda

NEW 18.5K.9.030.0000



- Aplicación en: oficinas, escuelas, zonas de baja actividad
- Extensa área de detección hasta 64 m²
- Dos áreas de detección: "presencia" conveniente para zonas de baja actividad, y "movimiento" conveniente para áreas de tránsito o zonas de actividad alta

Dimensiones: ver página 4

Características de la alimentación

Tipo de BUS		KNX	KNX
Tensión de alimentación	V DC	30	30
Consumo nominal	mA	10	10

Características generales

Umbral de intervención crepuscular	lx	1...1500	1...1500
Regulación retardo al apagado		0.1 s...18 h	0.1 s...18 h
Temperatura ambiente	°C	-5...+45	-5...+45
Categoría de protección		IP 40	IP 40

Homologaciones (según los tipos)



Codificación

Ejemplo: serie 18, detector de movimiento y presencia KNX.

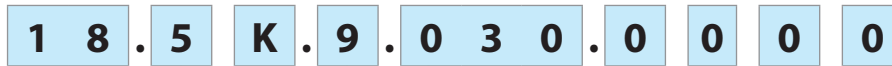

- Serie** — 1 8
- Tipo** — 5
- 4 = Detector de movimiento para pasillos
- 5 = Detector de movimiento y de presencia
- Tensión de alimentación** — 030 = KNX Bus
- Tipo de alimentación** — 9 = DC
- Salida** — K = Detector de movimiento y presencia con interfaz KNX

Zona de detección

Tipo 18.4K

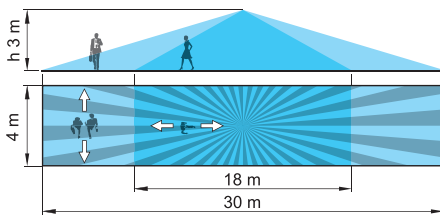

Tipo 18.5K

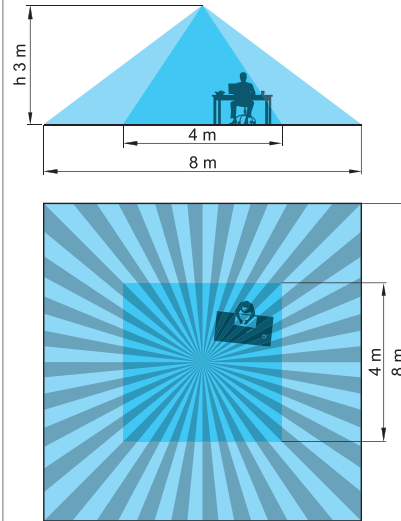

Dimensiones

Tipo	Empotrado	Encastrado en techo	Indicado particularmente para montaje en techo
18.4K			
18.5K			

Actuador 6 canales KNX



Iluminación



Climatización



Cuadros de mando, distribución



Automatización de casas y edificios



Actuador de conexión con tecnología KNX - 16 A
Actuador de conexión compacto y potente
con 6 salidas de relé

- 6 contactos de salida 16 A 250 V AC, de configuración individual NO o NC
- Indicador LED de estado para cada salida
- Funciones temporizadas (ON, OFF, intermitencia, automático de escalera)
- Funciones lógicas y analógicas independientes para cada salida (AND, OR, XOR, THRESHOLD, WINDOW)
- Gestión de escenarios
- Tensión de alimentación mediante el bus KNX
- Montaje en carril de 35 mm (EN 60715)

19.6K
Borne de jaula



Dimensiones: ver página 4

Características de los contactos

Configuración de contactos (vía ETS)		NA - NC
Corriente nominal/Máx. corriente instantánea	A	16/120 (5 ms)
Tensión nominal/ Máx. tensión de conmutación	V	250/400
Carga nominal en AC1	VA	4000
Carga nominal en AC15 (230 V AC)	VA	750
Motor monofásico (230 V AC)	kW	0.55
Potencia nominal de las lámparas (230 V):		
incandescencia/halógenas W		2000
fluorescentes con balasto electrónico W		1000
fluorescentes con balasto electromagnético compensado W		750
CFL W		400
LED 230 V W		400
halógenas o LED con transformador electrónico W		400
halógenas o LED con transformador electromagnético W		800
Material estándar de los contactos		AgSnO ₂

Características de la bobina

Tipo de BUS		KNX
Tensión de alimentación	VDC	30
Corriente nominal	mA	15

Características generales

Vida útil mecánica	ciclos	10 · 10 ⁶
Vida útil eléctrica bajo carga en AC1	ciclos	100 · 10 ³
Temperatura ambiente	°C	-5...+45
Categoría de protección		IP 20

Homologaciones (según los tipos)



- Relés biestables aprobados ENEC (pico máximo de corriente hasta 120 A)
- Propio para carga de lámparas

Codificación

Ejemplo: Serie 19, actuador KNX, 6 contactos 16 A.

1 9 . 6 K . 9 . 0 3 0 . 4 3 0 0

Serie

Tipo

6K = Actuador KNX, 6 canales 16 A

Tipo de alimentación

9 = DC

Tensión de alimentación

030 = KNX Bus

Circuito de salida

3 = NA (se configura por ETS)

Material de contactos

4 = AgSnO₂

Características generales

Bornes			
Par de apriete	Nm	0.5	
Capacidad de conexión de los bornes	mm ²	hilo rígido	hilo flexible
		1 x 6 / 2 x 2.5	1 x 4 / 2 x 1.5
	AWG	1 x 10 / 2 x 14	1 x 12 / 2 x 16
Longitud de pelado del cable	mm	7	

Esquemas de conexión

Tipo 19.6K

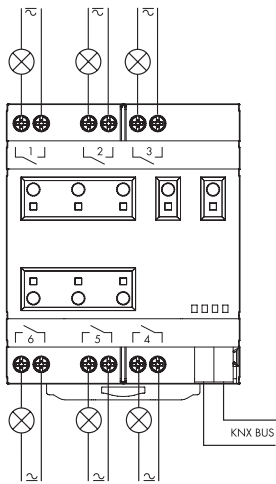

Dimensiones

Tipo 19.6K
Borne de jaula

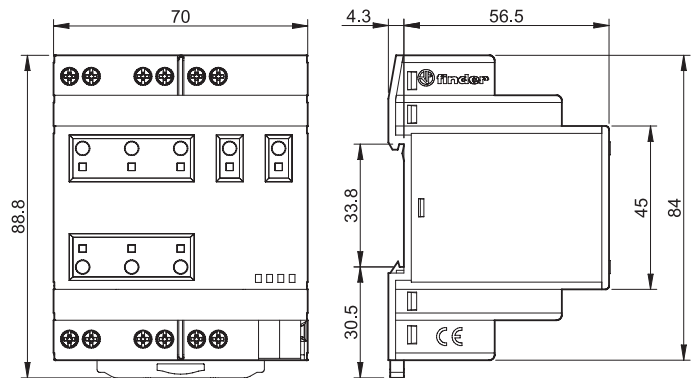

Accesorios

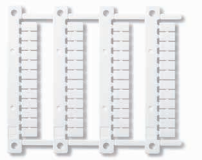

060.48

Juego de etiquetas de identificación (Impresoras de transferencia térmica CEMBRE) para tipos 19.6K, plástica, 48 etiquetas, 6 x 12 mm

060.48

Dimmer universal KNX de 2 canales



Mando de luces
de cocina



Mando de luces
del dormitorio



Mando de
luces del salón



Pasillos:
control de
luces (hoteles,
hospitales, etc)



Automatización
de casas y edificios

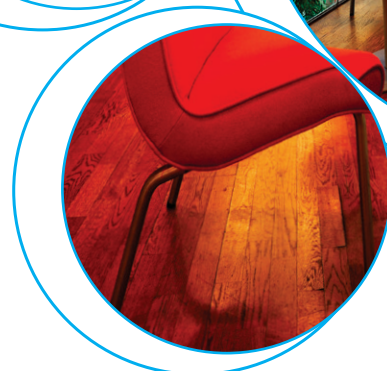

Dimmer universal de 2 canales KNX

- 2 canales de 400W
- Indicadores LED para cada canal
- Protección térmica y protección al cortocircuito
- Control manual de cada canal mediante el panel frontal
- Gestión de escenarios
- Alimentación mediante bus KNX
- Montaje en carril de 35 mm (EN 60715)
- Compatible desde ETS 4 (o superior)

Borne de jaula



NEW 15.2K.8.230.0400



- Método de regulación Leading Edge o Trailing Edge a configurar mediante ETS
- Aptos para lámparas LED, halógenas, CFL y transformadores electrónicos y electromecánicos

Dimensiones: ver página 5

Características de salida

Tensión nominal	V	230
Potencia máxima	W	400
Potencia mínima	W	2
Carga nominal de lámparas:		
incandescentes o halógeno 230 V W		400
Transformadores toroidales para halógenas de baja tensión W		400
Transformadores EI para halógenas de baja tensión W		400
Balastos electrónicos para halógenas de baja tensión W		400
Fluorescentes compactas "regulables" (CFL) W		100
LED 230 V "regulables" W		100
Transformadores electrónicos regulables para LED BT W		100
Modos de regulación (dimmer)		Leading Edge / Trailing Edge

Características de la alimentación

Tipo de BUS		KNX
Tensión de alimentación	V DC	30
Consumo nominal	mA	7

Características generales

Temperatura ambiente	°C	-5...+45
Categoría de protección		IP 20

Homologaciones (según los tipos)



Codificación

Ejemplo: tipo 15.2K, Dimmer universal KNX de 2 canales, 230 V AC.

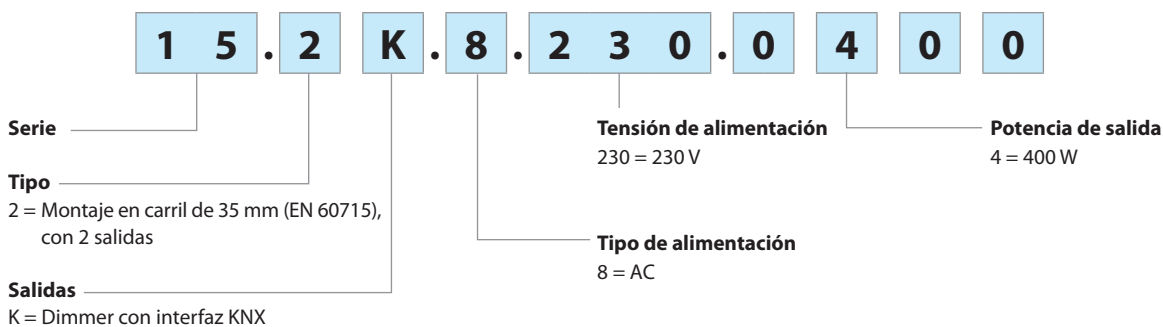

Características generales

Características CEM

Tipo de prueba		Norma de referencia	
Descarga electrostática	en el contacto	EN 61000-4-2	4 kV
	en aire	EN 61000-4-2	8 kV
Campo electromagnético irradiado	(80...1 000 MHz)	EN 61000-4-3	3 V/m
Transitorios rápidos (burst)			
(5-50 ns, 5 y 100 kHz)	sobre los bornes de la alimentación	EN 61000-4-4	4 kV
Impulsos de tensión sobre los bornes de la alimentación (surge 1.2/50 µs)	modo diferencial	EN 61000-4-5	2.5 kV
Tensión de radiofrecuencia modo común (0.15...80 MHz)	sobre los bornes de la alimentación	EN 61000-4-6	3 V
Fallos de tensión	70% U _N , 40% U _N	EN 61000-4-11	10 ciclos
Cortes cortos		EN 61000-4-11	10 ciclos
Emisiones de radiofrecuencia conducidas	0.15...30 MHz	EN 55014	clase B
Emisiones irradiadas	30...1 000 MHz	EN 55014	clase B

Bornes

Max. capacidad de conexión de los bornes		hilo rígido	hilo flexible
	mm ²	1 x 6 / 2 x 2.5	1 x 4 / 2 x 1.5
	AWG	1 x 10 / 2 x 14	1 x 12 / 2 x 16
Par de apriete	Nm	0.5	
Longitud de pelado del cable	mm	7	

Esquemas de conexión

Tipo 15.2K

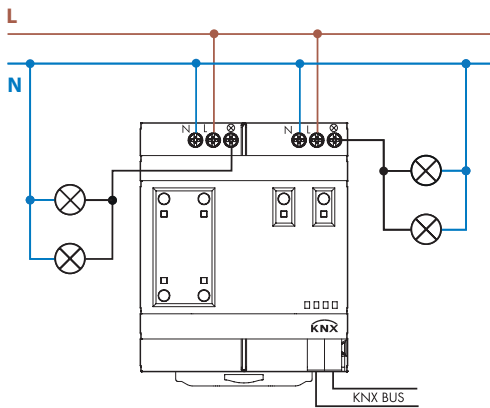

Dimensiones

Tipo 15.2K
Borne de jaula

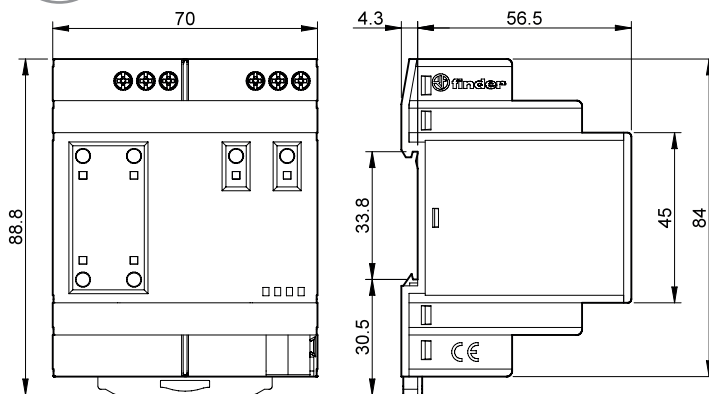

Fuentes de alimentación conmutadas KNX



Domótica



Automatización de toldos, cierres metálicos, persianas



Gama de fuentes de alimentación conmutadas KNX con salida 30 V DC - 640 mA

- Salida de 30 V DC 640 mA, Bus KNX
- LED indicador de estado
- Anchura 72 mm (4 módulos)
- Montaje en carril de 35 mm (EN 60715)
- Compatible desde ETS 4 (o superior)

78.2K
Borne de Jaula



NEW 78.2K.1.230.3000



- Protección térmica contra sobrecarga y protección contra cortocircuito
- No hay distancia mínima entre las fuentes de alimentación. Se puede redundar la fuente de alimentación en el mismo cuadro.

Dimensiones: ver página 6

Circuito de salida

Corriente de salida	mA	640
Tensión de salida	V	30

Circuito de entrada

Tensión nominal de alimentación (U_N)	V AC	230...240
Campo de funcionamiento	V AC	185 - 260
Potencia absorbida en espera	W	1.45
Factor de potencia		0.62
Máxima corriente absorbida	A	0.25

Características generales

Rigidez dieléctrica entrada/salida	V AC	3000
Rango de temperatura ambiente	°C	-5/+45
Categoría de protección		IP 20

Homologaciones (según los tipos)		CE
---	--	-----------

Codificación

Ejemplo: serie 78, fuente de alimentación conmutada KNX, salida 640 mA, tensión de alimentación 230...240 V AC.

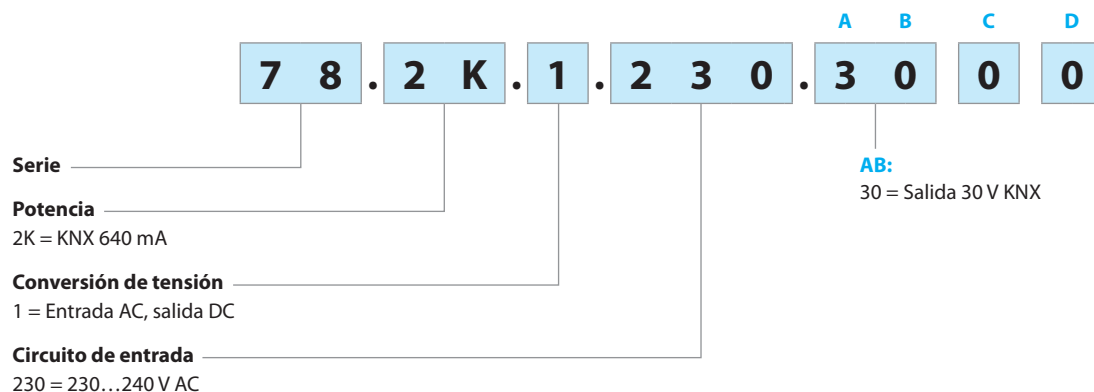











Características generales

Características CEM (según EN 61204-3)		Norma de referencia	78.2K
Descarga electrostática	en el contacto	EN 61000-4-2	4 kV
	en aire	EN 61000-4-2	8 kV
Campo electromagnético de radiofrecuencia	80...1000 MHz	EN 61000-4-3	10 V/m
	1...2.8 GHz	EN 61000-4-3	3 V/m
Transitorios rápidos (burst 5/50 ns, 5 y 100 kHz)	Bornes HBES	EN 61000-4-4	1 kV
	sobre los bornes de la alimentación	EN 61000-4-4	2 kV
Impulsos de tensión sobre los bornes de alimentación (surge 1.2/50 µs)	Bornes de alimentación DM	EN 61000-4-5	1 kV
	Bornes de alimentación CM	EN 61000-4-5	2 kV
	Bornes HBES	EN 61000-4-5	2 kV
Tensión de radiofrecuencia modo común (0.15...230 MHz)	Bornes HBES	EN 61000-4-6	10 V
	sobre los bornes de la alimentación	EN 61000-4-6	10 V
Cortes cortos	criterio A	EN 61000-4-11	10 ciclos
Emisiones de radio frecuencia conducidas	0.15...30 MHz	EN 55022	clase B
Emisiones radiadas	30...1000 MHz	EN 55022	clase B
Bornes		Max	
Capacidad de conexión de los bornes (Hilo rígido, hilo flexible)	mm ²	1 x 4 / 2 x 2.5	
	AWG	1 x 12 / 2 x 14	
Par de apriete	Nm	0.8	
Longitud de pelado del cable	mm	9	
Otros datos			
Potencia disipada al ambiente con intensidad nominal	W	4.8	

DM: modo diferencial
CM: modo común

Tabla LED

Tipo	Zona	Estado	LED	SALIDA
78.2K.1.230.3000	CONTROL INICIAL	V_{out} OK	 • OFF • OFF	ON
		V_{out} BAJA < 29V	 • OFF • OFF	OFF
		V_{out} ALTA > 33V	• OFF  • OFF	OFF
	FUNCIONAMIENTO NORMAL	V_{out} OK I_{out} > 0.9A	 • OFF 	ON
		V_{out} < 29V I_{out} > 0.9A	• OFF • OFF 	ON
	 Alarmas: T_{amb} > 45°C @ Inom.	Pre-alarmas: hasta 60s	 • OFF 	ON
		Alarma bloqueo	• OFF • OFF 	OFF

Circuito de salida

FB78-6 Tensión de salida en función de la corriente de salida (78.2K)



Diagrama de sobrecarga, aprobado KNX

Esquemas de conexión

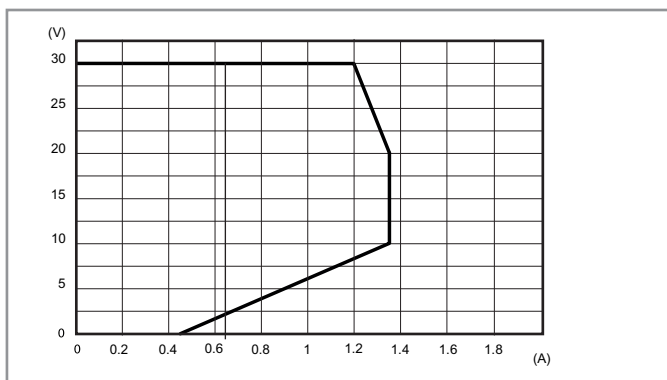
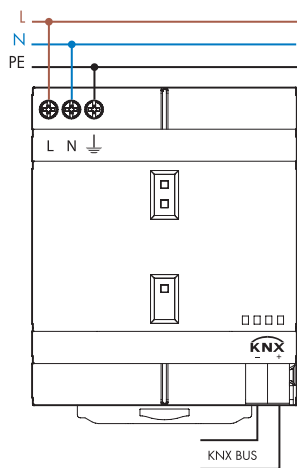

Dimensiones

Tipo 78.2K
Borne de jaula

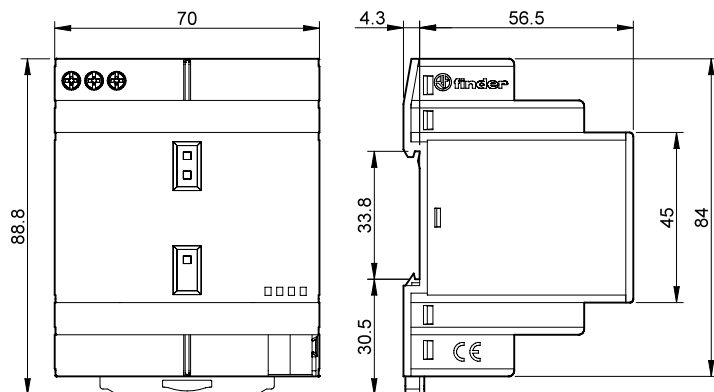



finder[®]
SWITCH TO THE FUTURE

Interfaz KNX

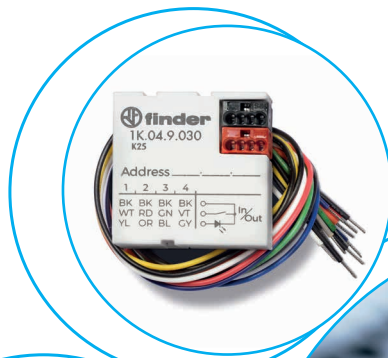

Interfaz con ordenadores



Interfaz de contactos secos



Funciones lógicas



Programación desde ETS

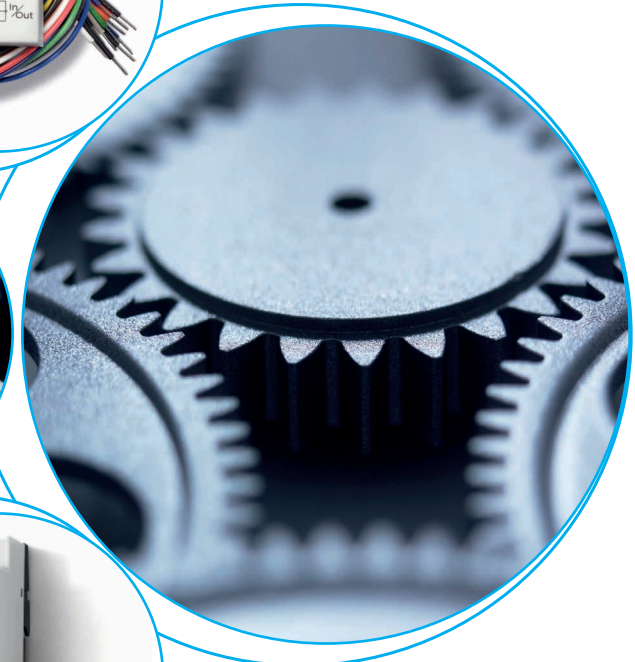

SERIE
1K

Interfaz universal KNX

- 1K.02 - 2 entradas – 2 LED**
- 1K.04 - 4 entradas – 4 LED**

- Disponible con 2 o 4 canales
- 8 funciones lógicas integradas
- Dimensiones compactas
- Gestión de pulsadores con LED de estado



Cuenta con 2 entradas digitales para contactos secos y 2 salidas LED.

El dispositivo 1K.04.9030 se caracteriza por 4 entradas digitales para contactos secos y 4 salidas LED.

Los dispositivos (solo 34x34x11 mm) también se pueden usar en instalaciones empotradas donde el espacio está limitado.

Las entradas digitales pueden conectar sensores, pulsadores tradicionales, etc.

Los canales de salida de bajo voltaje pueden conducir LED para la visualización de estado de pulsadores tradicionales o paneles sinópticos.

Dimensiones: ver página 6

Características de la alimentación

Tipo de BUS		KNX
Tensión de alimentación	V DC	30

Características generales

Funciones lógicas		AND, OR, NOT, XOR, NOR, NAND, XNOR, conversiones bit / byte y byte / bit, umbrales de 1, 2 y 4 bytes, transferencia de bit o byte
Compatibilidad de software		ETS 5 (o superiores)
Temperatura ambiente	°C	-5...+45
Categoría de protección		IP 40
Homologaciones (según los tipos)		—

Interfaz USB

1K.UB - Interfaz USB para BUS KNX

- Columna vertebral estándar KNX
- Puerto USB tipo B
- Tamaño compacto de un módulo
- LED de estado del BUS



La interfaz modular USB Finder se presenta en un formato compacto de un módulo. Gracias a ella, se puede conectar al PC a través del puerto USB para gestionar el sistema KNX mediante el software ETS, ocupando el menor espacio posible.

Dimensiones: ver página 6

Características de la alimentación

Tipo de BUS		KNX
Tensión de alimentación	V DC	30

Características generales

Compatibilidad de software		ETS 3 (o superiores)
Temperatura ambiente	°C	-5...+45
Categoría de protección		IP 40

Homologaciones (según los tipos)

		—
--	--	---

Codificación

Ejemplo: Serie 1K, interfaz universal KNX 2 IN / 2 OUT, montaje en caja.

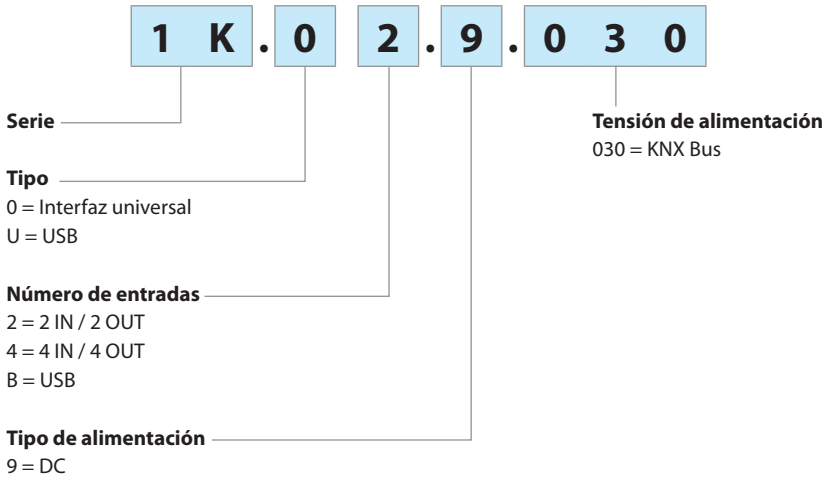

Esquemas de conexión

Tipo 1K.02

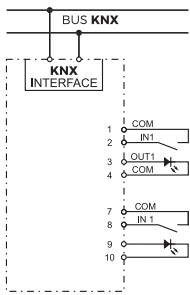

Tipo 1K.04

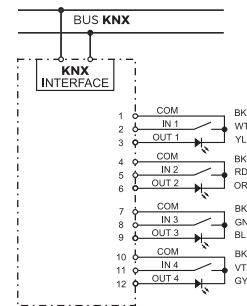

Cableado del conector

Tipo 1K.02 e 1K.04

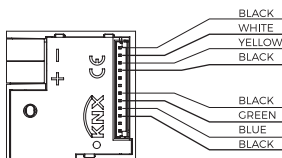
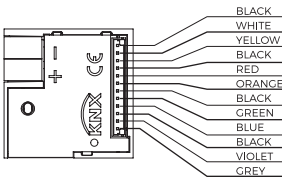

Cableado del conector para 1K.02.9030

1.	NEGRO	COM
2.	BLANCO	INPUT 1
3.	AMARILLO	OUTPUT 1
4.	NEGRO	COM
5.	SIN USO	
6.	SIN USO	
7.	NEGRO	COM
8.	VERDE	INPUT 3
9.	AZUL	OUTPUT 3
10.	NEGRO	COM
11.	SIN USO	
12.	SIN USO	

Cableado del conector para 1K.04.9030

1.	NEGRO	COM
2.	BLANCO	INPUT 1
3.	AMARILLO	OUTPUT 1
4.	NEGRO	COM
5.	ROJO	INPUT 2
6.	NARANJA	OUTPUT 2
7.	NEGRO	COM
8.	VERDE	INPUT 3
9.	AZUL	OUTPUT 3
10.	NEGRO	COM
11.	VIOLETA	INPUT 4
12.	GRIS	OUTPUT 4

Dimensiones

Tipo 1K.02 / 04

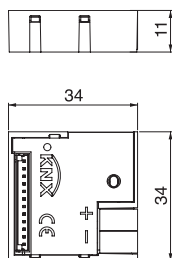

Tipo 1K.UB

