



finder[®]
SWITCH TO THE FUTURE



**SOLUCIONES PARA
LA GESTIÓN DE LA LUZ.
FINDER. La luz cuando se necesita**



ILUMINAR CON FINDER.

GESTIONAR CORRECTAMENTE LA ILUMINACIÓN CON LOS PRODUCTOS FINDER, SIGNIFICA AUMENTAR EL CONFORT, HACER FUNCIONALES LOS ESPACIOS, MINIMIZAR EL CONSUMO ENERGÉTICO.

QUE HACEMOS

Sistema Finder para el comfort living - Yesly

8

Lámpara de emergencia LUMOS - Serie 1L

14

Interruptores horarios - Serie 12

16

Detectores de movimiento y presencia - Serie 18

22

Automáticos de escalera - Serie 14

26

Reguladores de intensidad lumínica/Dimmer - Serie 15

28

Relés crepusculares para montaje en poste o pared - Serie 10

34

Relés crepusculares modulares - Serie 11

36

Telerruptores electromecánicos - Serie 20, 26, 27

38

Telerruptores electrónicos y monoestables modulares - Serie 13

40

Contactores modulares - Serie 22

42

Fuentes de alimentación conmutadas - Serie 78

44

QUIENES SOMOS

Finder nació en Italia en el año 1954, construyendo una amplia gama de componentes electromecánicos y electrónicos para el sector civil e industrial. Gracias a una visión global, hoy Finder distribuye sus propias soluciones en todo el mundo, a través de una red de 22 filiales directas y más de 80 distribuidores oficiales.

Finder es una familia internacional, compuesta por más de 1.300 personas, todos unidos por los mismos valores y la pasión por nuestros productos.

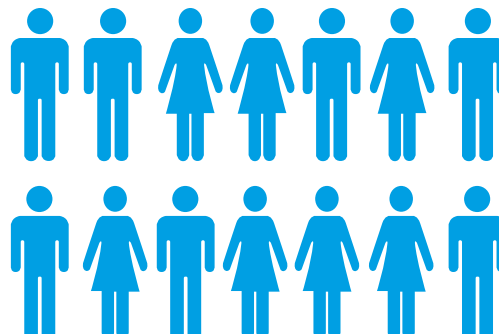

12.500

productos diferentes para cada tipo de aplicación que controlan los automatismos, la potencia, el tiempo, la temperatura, el nivel del agua y la iluminación.

PRODUCIMOS RELÉS CON EL MAYOR NÚMERO DE HOMOLOGACIONES



FINDER ES UNA MARCA ITALIANA, PRESENTE EN TODO EL MUNDO

4

PLANTAS DE PRODUCCIÓN EN EUROPA

27

FILIALES DIRECTAS

+80

DISTRIBUIDORES OFICIALES



TE PRESENTAMOS YESLY. IT'S TIME FOR COMFORT LIVING

FINDER YESLY es un sistema que permite **controlar las luces, persianas eléctricas y mucho más en su hogar desde su smartphone, a través de pulsadores inalámbricos o con asistentes de voz.**

YESLY ES :

SENCILLO: no requiere trabajos invasivos y se integra con los sistemas civiles más comunes.

MADE IN ITALY: Una producción totalmente italiana, desde 1954.

CONECTADO: Se puede controlar desde un smartphone o mediante asistentes de voz.

SEGURO: Transmisión cifrada de 128 bits y garantía Finder.

Puede comenzar haciendo que su electricista instale un relé Bluetooth multifunción o un dimmer Bluetooth para controlar la lámpara del salón o tal vez las luces de la cocina o la lámpara de pie del dormitorio.

En unos minutos será posible controlar con su smartphone los dispositivos que ha elegido. Gracias a la aplicación Finder YESLY, puede encender y apagar las luces, ajustar la intensidad o activar un escenario personalizado.

Tendrá la oportunidad de instalar los productos del sistema YESLY en una o más habitaciones, de acuerdo con sus necesidades, y hacer que su hogar sea inteligente, incluso poco a poco.

Y para aquellos a quienes les gusta estar siempre conectados, será posible controlar los dispositivos con la aplicación incluso de forma remota o utilizando el asistente de Google y los asistentes de voz de Amazon Alexa.

HAGA SU HOGAR INTELIGENTE EN UNOS POCOS Y SENCILLOS PASOS

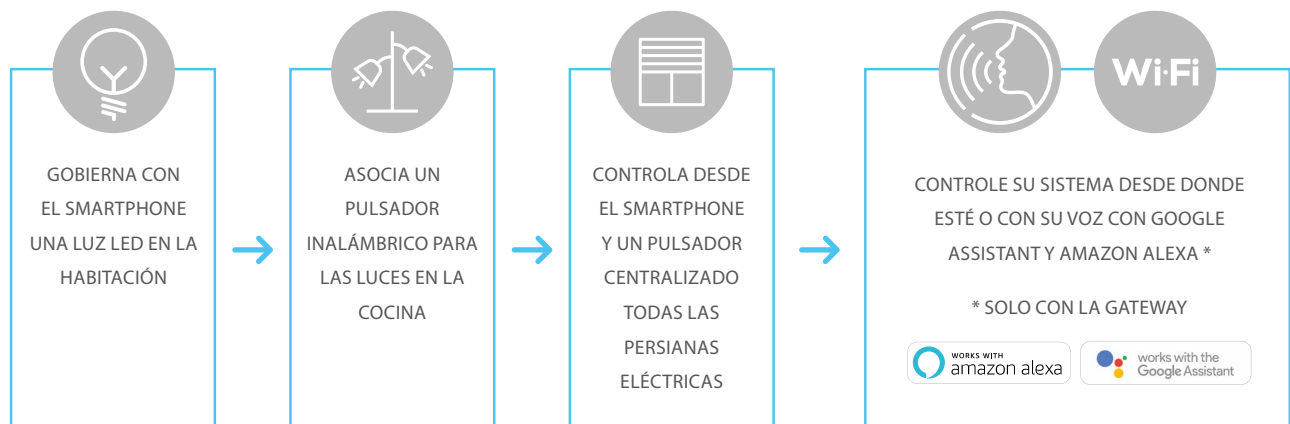

YESLY

TIME FOR
COMFORT
LIVING

RELÉ MULTIFUNCIÓN BLUETOOTH

El relé multifunción del sistema Finder YESLY es el dispositivo que le permitirá **encender / apagar las luces**, gobernar las **persianas, toldos eléctricos** y mucho más.



Tipo 13.72
INTEGRABLE



Tipo 13.22
DE EMPOTRAR

- Programable a través de la aplicación para smartphone iOS y Android
- Compatible con los sistemas civiles más comunes.
- Hasta 21 funciones disponibles
- Se puede operar de inmediato a través de Bluetooth



Crea escenarios



Gobiern hasta 2 luces



Controla 1 persiana



DIMMER BLUETOOTH

El dimmer Bluetooth universal del sistema Finder YESLY le permite **controlar la intensidad** de muchas **fuentes de luz**, para aumentar su comodidad y reducir el consumo de electricidad.

Es **perfecto para lámparas LED o CFL regulables**, lámparas halógenas, balastos electrónicos y mucho más.



Tipo 15.71
INTEGRABLE



Tipo 15.21
DE EMPOTRAR

- Programable a través de la aplicación para smartphone iOS y Android
- Compatibilidad automática con todas las luces regulables.
- 7 funciones disponibles
- Protección contra sobrecalentamiento y cortocircuito



ON / OFF



Control de luminosidad



Función Soft Start



Crea escenarios



ACTUADOR DE PERSIANAS

El actuador tipo 13.S2 es un dispositivo especialmente diseñado para el **control de persianas y toldos eléctricos**.

En pocos minutos, **sin trabajos de albañilería**, puede **centralizar el control** de las persianas eléctricas y controlarlas mediante un smartphone o asistentes de voz (gracias a la gateway).



Tipo 13.S2
DE EMPOTRAR

Gestión desde el smartphone de inmediato

Apertura y cierre centralizados desde el smartphone o mediante el pulsador BEYON



Montaje en caja



Crea escenarios



Controla 1 persiana



RANGE EXTENDER

El range extender es un dispositivo capaz de ampliar el radio de acción de los dispositivos YESLY en aproximadamente 10 metros en campo libre y, por lo tanto, es la solución ideal para hogares grandes. Está disponible en una variante plug and play con conector USB o en una variante empotrada oculta.



Tipo 1Y.EU.005



Tipo 1Y.E8.230

- Radio de transmisión: unos 10 metros en campo libre.
- El radio de transmisión puede variar dependiendo de la estructura del edificio



Instalación Plug & Play



Amplia el radio de acción

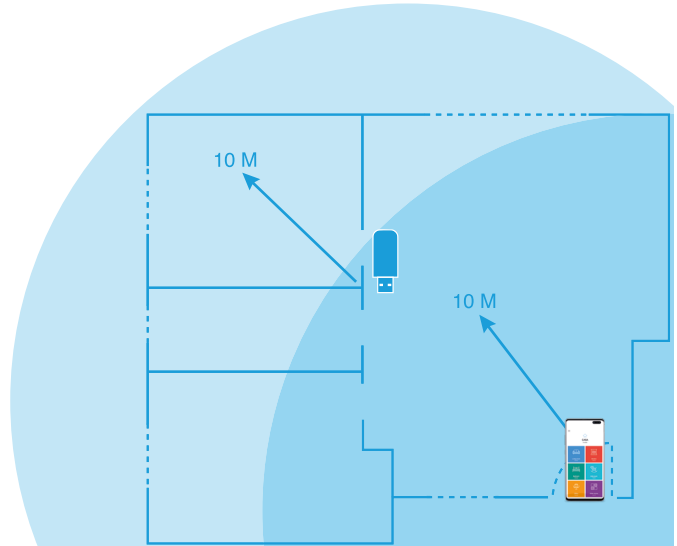

INTERFACCIA INPUT

La interfaz input Tipo 1Y.P2 es capaz de transformar cualquier pulsador o interruptor en un mando inalámbrico del sistema YESLY. Es invisible e integrable en cualquier serie civil instalada.

Perfecto para la centralización o control único de persianas eléctricas.



Tipo 1Y.P2
DE EMPOTRAR

- Se puede integrar en todas las series civiles
- Convierte pulsadores e interruptores en mandos inalámbricos
- Programable desde un smartphone con la aplicación (Android o iOS)



Bluetooth



Encender / apagar / regular dispositivos



Crea escenarios

GATEWAY

YESLY Gateway le permite gobernar la apertura, el cierre de persianas y toldos eléctricos y el encendido y apagado de las luces, de forma remota con la APP Finder YESLY o mediante los asistentes de voz de Google o Amazon Alexa.

Gateway es un dispositivo de diseño, pequeño, elegante y fácil de instalar.

Además, gracias al Asistente de Google y Amazon Alexa, puede integrar YESLY en las rutinas, junto con otros servicios ofrecidos por los asistentes de voz.



Mando remoto
mediante app
Finder YESLY



Integra el mando
con los asistentes
de voz



BEYON

AÑADE UN PULSADOR DONDE QUIERAS, ¡CON BEYON PUEDES HACERLO!

BEYON es un pulsador inalámbrico que no requiere batería ni se recarga nunca. Puede usarlo para encender y apagar las luces, controlar sus persianas eléctricas o activar sus ESCENARIOS personalizados *, como alternativa en la aplicación Finder YESLY. Disponible en configuración simple o doble y en múltiples colores, se adapta a cualquier entorno y puede aplicarse en diferentes superficies.



* El radio de transmisión es de unos 10 metros en campo libre.
El radio puede variar según la estructura del edificio.



Bluetooth



Sin baterías,
sin recargas



Crea escenarios



Encender / apagar
regular dispositivos

PULSADORES INALÁMBRICOS

De pared de 2 o 4 canales

Los pulsadores inalámbricos Bluetooth son la solución ideal para aquellos que desean mantener un estilo minimalista y discreto en su hogar sin renunciar a la tecnología del sistema YESLY *.

Disponibles con 2 o 4 canales, no requieren batería ni recarga y pueden montarse en cajas de mecanismos de 60 mm o adherirse a la pared gracias al adhesivo a propósito.



Tipo 013B9

* El radio de transmisión es de unos 10 metros en campo libre.
El radio puede variar según la estructura del edificio.



DOS APLICACIONES PARA TU HOGAR SMART

Finder YESLY y Finder Toolbox Plus son las dos aplicaciones del sistema YESLY para smartphone.

Con **Finder YESLY**, cada miembro de la familia podrá controlar las luces y persianas eléctricas desde su smartphone y activar ESCENARIOS personalizados. La herramienta ideal para crear la atmósfera más adecuada en cualquier momento del día y administrar fácilmente, incluso de forma remota, su hogar SMART.

Pues, con **Finder Toolbox Plus**, cualquier instalador profesional podrá configurar rápidamente su sistema y personalizarlo según sus necesidades en unos pocos y sencillos pasos.

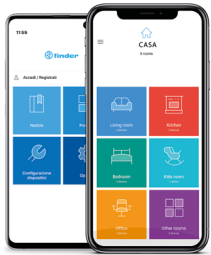

CONTROLAR PERSIANAS /
TOLDOS ELÉCTRICOS



ENCENDER/APAGAR
LAS LUCES



AGRUPAR LOS
DISPOSITIVOS POR
HABITACIÓN



REGULAR LAS LUCES



CONFIGURAR HASTA
8 ESCENARIOS POR
DISPOSITIVO



PERSONALIZAR TODOS LOS
ICONOS Y HABITACIONES EN LA
APLICACIÓN

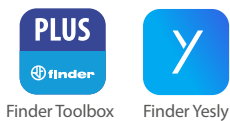

Android, Google Play and the Google Play logo are trademarks of Google Inc.
Apple is a trademark of Apple Inc. App Store is a service mark of Apple Inc.

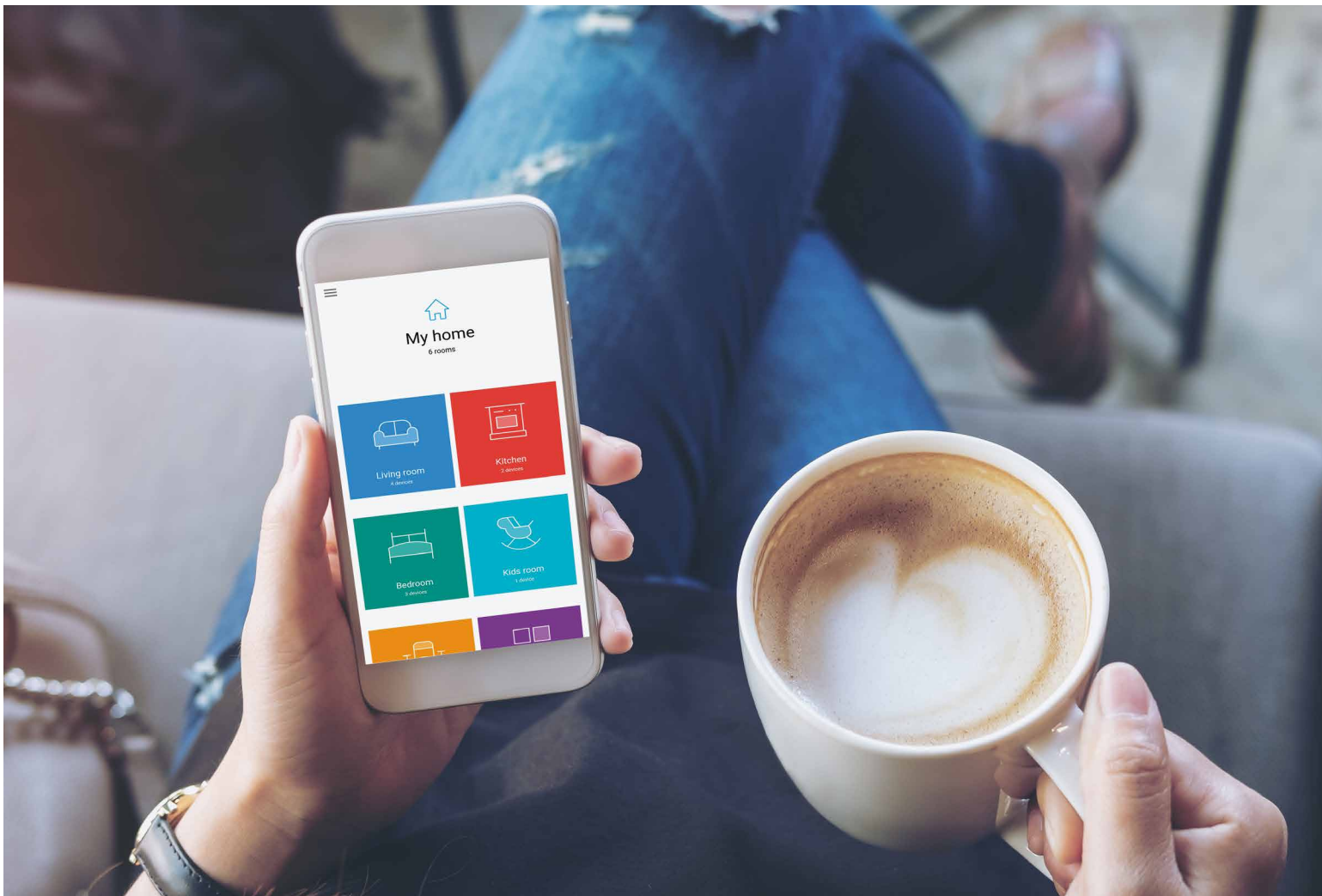

LUMOS.

LA MAGIA DE LA LUZ, SOLO CUANDO SE NECESITA

La lámpara de emergencia LUMOS tipo 1L.10 es un producto creado para garantizar la seguridad en caso de un apagón en el hogar y destaca por su diseño ultraplano y líneas esenciales.

Perfecto para cualquier tipo de ambiente y disponible en dos colores (blanco y gris antracita),

Este producto es capaz de satisfacer todas las necesidades estéticas y se integra con los principales sistemas civiles.



Lámpara de emergencia
Tipo 1L.10

LUMOS

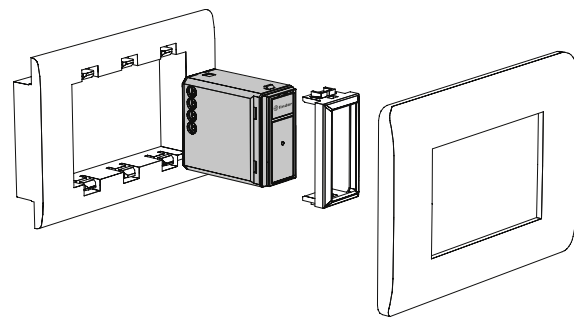

UNA GAMA COMPLETA

TODAS LAS FUNCIONES QUE DESEA, SIN INTERVENCIONES INVASIVAS

La gama de productos Finder que se pueden integrar en cajas tipo 503 o 504 se completa con el DETECTOR DE MOVIMIENTO Tipo 18.91, que enciende la luz al paso.

Es perfecto para ser insertado en entornos como garajes cubiertos, baños, cuartos de servicio o pasillos, ya que es invisible una vez montado.



Detector de movimiento
Tipo 18.91

pag. 25

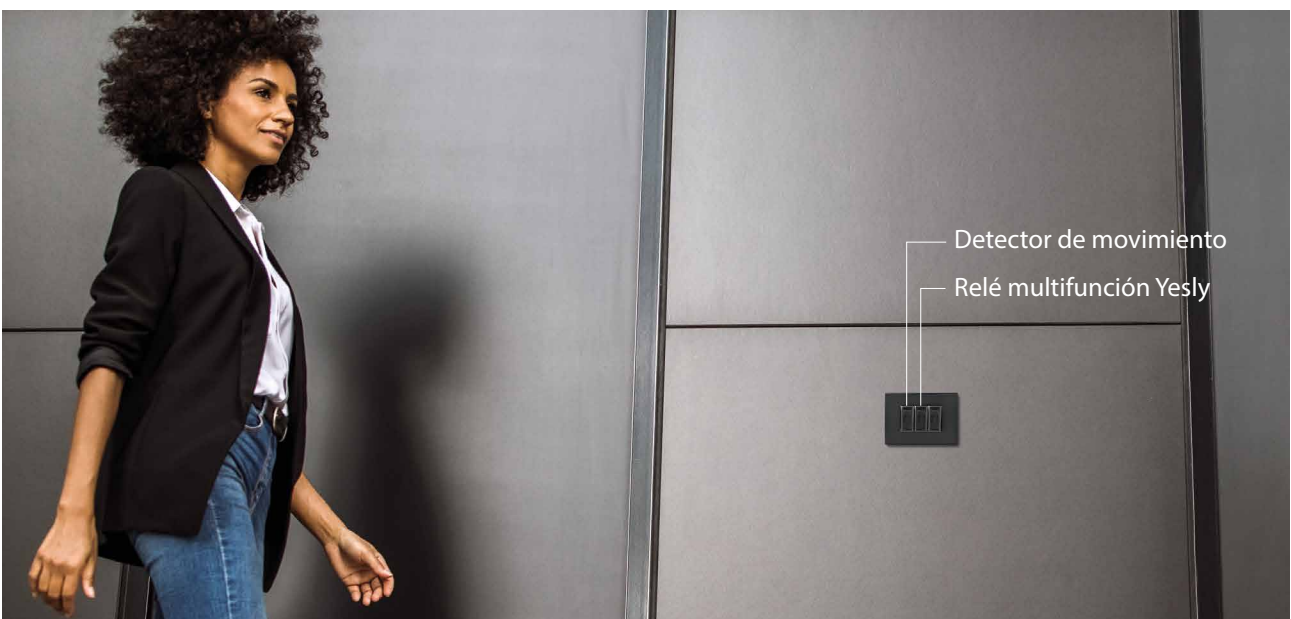
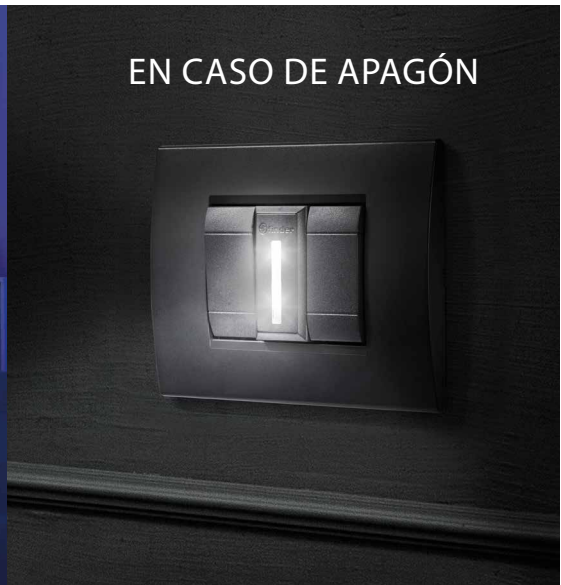

SERIE 12.

PROGRAMAR LA ILUMINACIÓN PARA OPTIMIZAR EL CONFORT Y EL CONSUMO.

INTERRUPTORES HORARIOS

Programar y administrar de modo óptimo el encendido y apagado de la iluminación, sea en residencias privadas (chalets, villas, pisos, etc.) como en zonas comunes en comunidades y despachos (jardines, garajes, vías de acceso, etc.) en función de la hora y/o de la situación geográfica es el objetivo principal de los interruptores horarios y astronómicos FINDER [SERIE 12](#).

APLICACIONES

Los interruptores horarios FINDER [SERIE 12](#) son perfectos para la programación en instalaciones de iluminación sean privadas o sean públicas. Desde el encendido de las luces del jardín hasta la integración en instalaciones de alumbrado vial, los interruptores horarios FINDER [SERIE 12](#) son el instrumento ideal para tener luz cuando se necesita!



FIABILIDAD MADE IN EUROPE.

Los interruptores horarios [SERIE 12](#) se fabrican en las plantas italianas del grupo FINDER. Todas las fases se realizan según un proceso de producción certificado [ISO9001](#) para la calidad, en centros dotados de tecnologías de vanguardia. ¿Qué significa esto para ti? Máxima fiabilidad, servicio y seguridad. Garantizado.

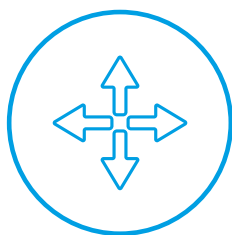

FLEXIBILIDAD, PARA SATISFACER TODAS TUS EXIGENCIAS.

Los interruptores horarios [FINDER SERIE 12](#), gracias a una gran variedad de funciones y la posibilidad de configuración mediante smartphone y la [APP FINDER TOOLBOX](#), te permiten programar tu instalación de iluminación hasta el mínimo detalle, con la máxima flexibilidad. ¡Este sí que es un sistema que se adapta a tus necesidades!

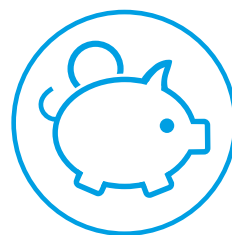

AHORRA TIEMPO, DINERO Y ENERGÍA.

Gracias al programa [ASTRO](#), interruptores horarios [FINDER SERIE 12](#) te aportan un ahorro desde el momento de su instalación. La programación mediante smartphone es hasta 5 veces más rápida que la clásica manual. El sistema [ASTRO](#) se acopla con precisión a la luminosidad natural, enciende y apaga las luces con precisión según las coordenadas geográficas y el periodo del año.

APLICACIONES



HOTELES
OFICINAS
NEGOCIOS
JARDINES
GARAJES
APARTAMENTOS

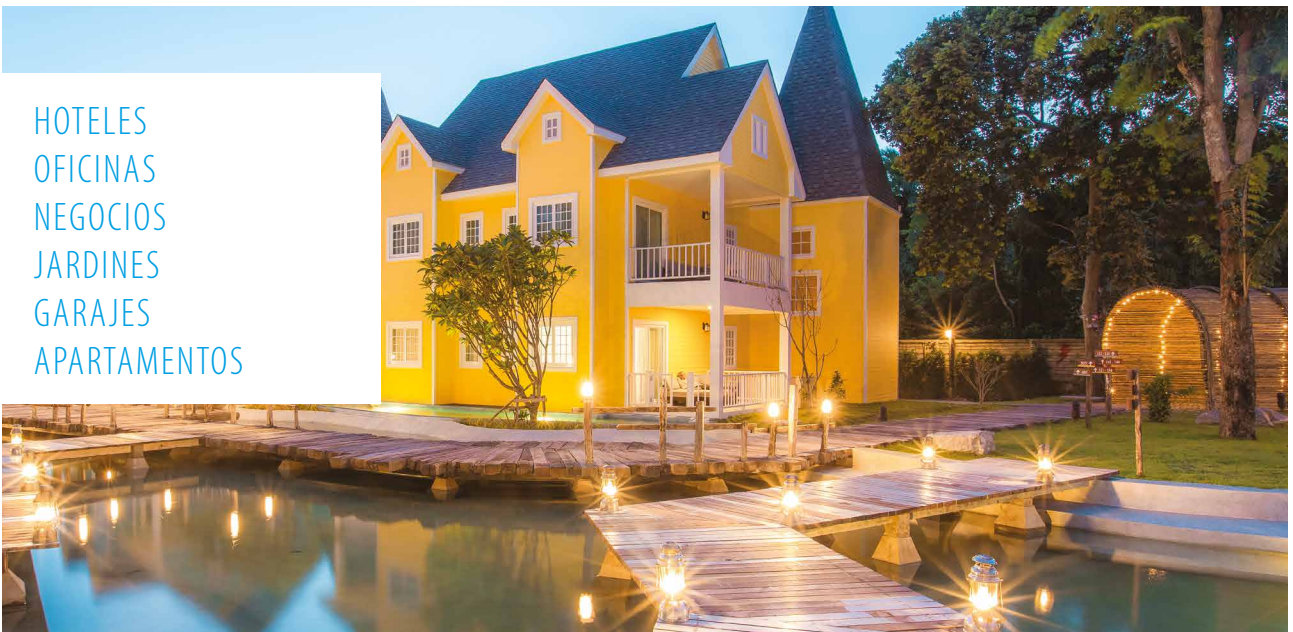

INTERRUPTORES HORARIOS INTELIGENTES CON TECNOLOGÍA NFC.

Programar un reloj no ha sido nunca tan sencillo como con los nuevos interruptores horarios inteligentes programables también mediante smartphone.



Serie 12 BASIC.

Tipo 12.51 - Tipo 12.81

- Analógico/digital, programación diaria/semanal. Intervalo mínimo de programación 30 minutos (tipo 12.51)
- Coordenadas geográficas fácil de introducir mediante código postal (tipo 12.81)



Serie 12 DIGIT.

Tipo 12.61 - Tipo 12.62

- Digital, programación semanal
- Intervalo mínimo de programación 1 minuto
- Programación impulsos 1...60 s



Serie 12 ASTRO.

Tipo 12.A1 - Tipo 12.A2

- Digital, astronómico semanal
- Coordenadas geográficas fácil de introducir
- Intervalo mínimo de programación 1 minuto
- Coordenadas geográficas fácil de introducir mediante código postal
- Programación impulsos 1...60 s



SERIE 12

FUNCIONES



ASTRO:
Cálculo de los horarios de alba y ocaso en función de la fecha y las coordenadas geográficas, mediante código postal.



ASTRO ON-OFF:
Funcionamiento clásico con encendido **AstroON** y apagado **AstroOFF**, determinados por las coordenadas geográficas.



OFFSET:
Para adelantar o retardar (hasta 90 min.) el apagado y encendido de las luces con respecto de los horarios de alba y ocaso.



ON/OFF:
Canal conmutado en el estado **ON**.
Canal conmutado en el estado **OFF**.



NOCHE:
Horarios de apagado/encendido programables



IMPULSO:
1 s...59 min.

PROGRAMACIÓN "SMART"

¡Gracias a la App Finder Toolbox por fin puedes programar también un interruptor horario mediante el smartphone! Con la tecnología NFC (Near Field Communication), actualmente disponible sólo en los smartphone Android, podrá:

- Introducir el programa directamente desde el smartphone.
- Copiar el mismo programa en más días.
- Guardar el programa e introducirlo en más dispositivos.

Finder Toolbox te posibilita también el tener siempre a tu alcance noticias e informaciones actualizadas sobre los productos Finder.

Descargando la App gratuita se pueden configurar los interruptores horarios [tipo: 12.51, 12.81, 12.61, 12.62, 12.A1, 12.A2](#).

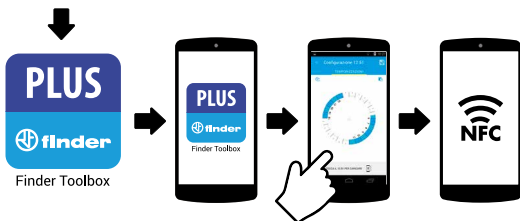
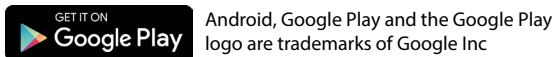



finder[®]
SWITCH TO THE FUTURE

DESDE MÁS DE 60 AÑOS FINDER
PROYECTA Y REALIZA PRODUCTOS
PARA GESTIONAR LA ILUMINACIÓN.



SERIE 18.

GESTIÓN DE LA LUZ AL PASO CON LOS DETECTORES DE MOVIMIENTO Y PRESENCIA FINDER.

¿POR QUÉ ELEGIR LOS DETECTORES DE MOVIMIENTO Y PRESENCIA FINDER?



SEGURIDAD

Los detectores de movimiento Finder posibilitan que **las luces se enciendan al paso de una persona**, de modo automático y rápido. Esto evita tener que instalar pulsadores necesarios para el mando de las luces, sobre todo en lugares comunes de paso (garajes, escaleras, etcétera). Además, instalados en puntos estratégicos y correctamente integrados en una instalación de iluminación, los sensores de movimiento pueden ejercer eficazmente como instrumentos disuasorios contra intrusos.



CONFORT

Toda la luz necesaria, sólo cuando se necesita. Con esta filosofía los ingenieros de Finder han desarrollado los detectores de movimiento y presencia. Gracias a los amplios haces de detección, la sensibilidad de las lentes y a una correcta implementación de la instalación, los detectores Finder te garantizan un confort sin igual. ¡Olvida todas las veces que has buscado el interruptor en la oscuridad del garaje o las escaleras, **la luz sigue tus movimientos!**

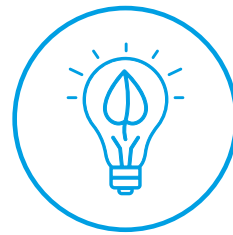

AHORRO ENERGÉTICO

Los detectores Finder garantizan el encendido de la luz y por lo tanto el consumo de energía eléctrica, sólo cuando es realmente necesario. Eso obviamente se traduce en **sensibles ahorros económicos**, en lugares de paso o cuyo uso esta ligado a horarios específicos, como: escuelas, despachos, pasillos, escaleras, garajes y muchos otros.



SERIE 18

LA LUZ CUANDO SE NECESITA. DETECTORES DE MOVIMIENTO Y PRESENCIA.

En cualquier lugar: **laboral**, **residencial**, **doméstico**, sea en **interior** como en **exterior**, luz significa seguridad. Gracias a los detectores de movimiento y presencia FINDER, podrá tener siempre toda la luz necesaria, sólo cuando se necesite. Los detectores FINDER, en cuanto registran un movimiento en su área de detección, encienden la luz en el despacho, en el pasillo, en el rellano de la escalera, en el garaje o el jardín, garantizando tu seguridad y tu confort. Con una gama compuesta por 14 modelos diferentes, FINDER siempre encontrará la solución justa para tí. Desde montaje en pared o techo, encastrado o superficie, hasta el montaje en el exterior, tenemos **el detector que responde a tus necesidades**.

DETECTORES DE PRESENCIA DE INTERIOR

Los sensores de presencia, llamados también **PIR** (PIR –Passive InfraRed) o detectores de movimiento, hacen que la luz se encienda automáticamente cada vez que el sensor **detecta un movimiento, también mínimo**. En el caso de una estancia transitada, donde entran y salen muchas personas, el sensor de movimiento por lo tanto seguirá detectando movimientos y la luz nunca se apagará. Se apagará sólo cuando la última persona salga del área de detección del sensor y después de haber transcurrido el tiempo de retardo programado.

DETECTOR DE MOVIMIENTO DE EXTERIOR

Los detectores de movimiento de exterior se caracterizan por ser aptos para instalación en entornos expuestos a acontecimientos atmosféricos, también húmedos, como garajes o sótanos, o bien en espacios de exterior como aparcamientos o jardines.

DETECTORES DE MOVIMIENTO DE INTERIOR

Los detectores de movimiento de interior son particularmente aptos para su uso en servicios, pasillos, escaleras y en general en lugares con baja afluencia de paso.



MIRA EL VÍDEO SOBRE
LOS DETECTORES DE
MOVIMIENTO FINDER.

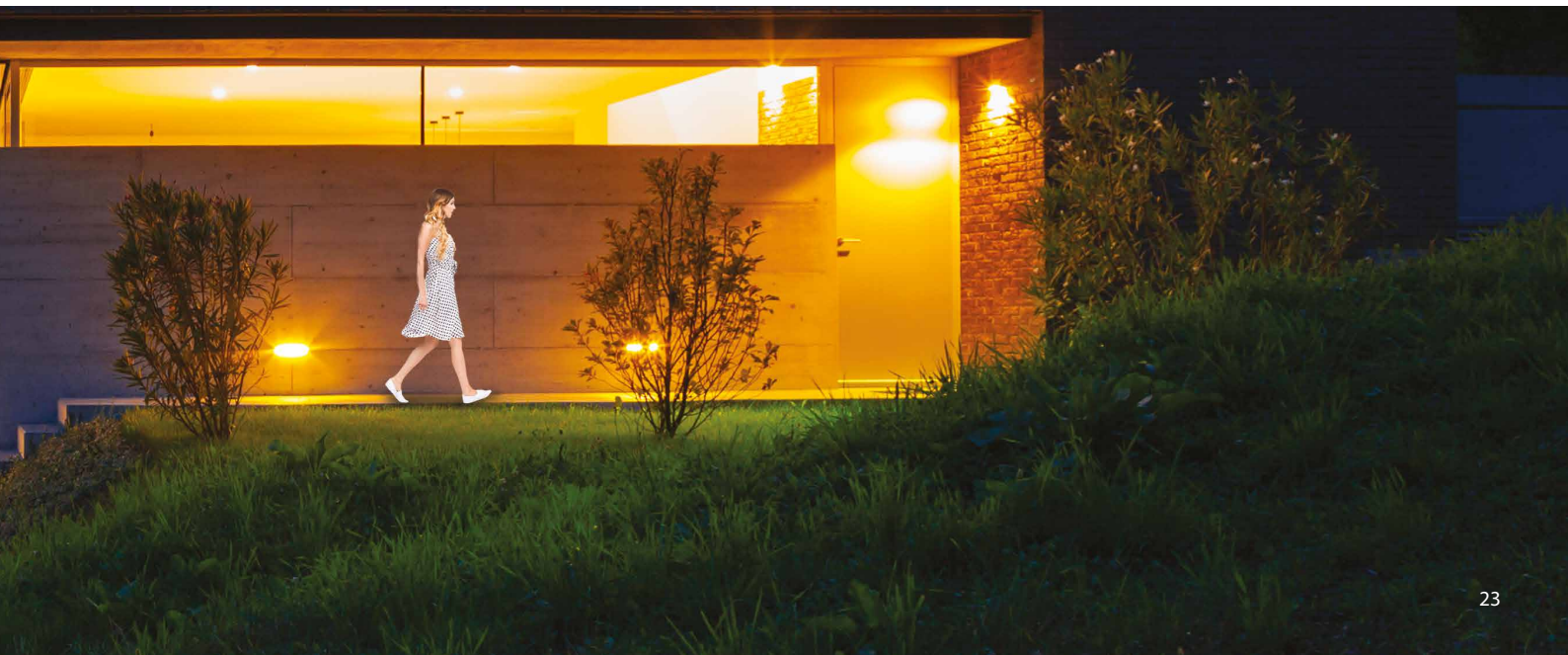

DETECTORES DE MOVIMIENTO DE INTERIOR PARA MONTAJE EN TECHO



Tipo 18.21



Tipo 18.31



Tipo 18.41

- Montaje en superficie o encastrado
- Aptos para aplicación en techos altos (hasta 6 metros)
- Aptos para aplicaciones de domótica (PLC o BMS)
- Aptos para aplicaciones en pasillos

DETECTORES DE PRESENCIA SMART DE INTERIOR PARA MONTAJE EN TECHO



Tipo 18.51
Superficie



Tipo 18.51
Encastrado



Programables y ajustables por Bluetooth gracias a la APP FINDER TOOLBOX. Disponible para iOS y Android.



- Disponibles con pulsador exterior para forzar el apagado
- Compensación dinámica de la luminosidad para el máximo confort
- Amplia área de cobertura (hasta 64 m²)
- Capacidad para detectar micro movimientos
- Disponibles en variantes para ecosistemas domóticos KNX o DALI

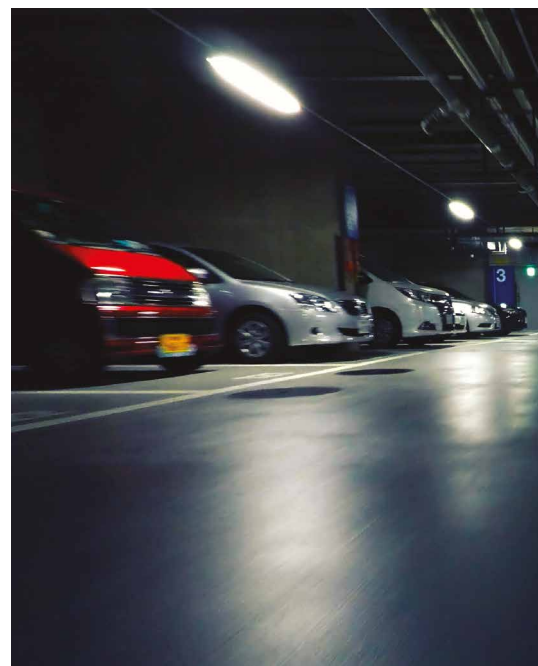

DETECTORES DE MOVIMIENTO DE INTERIOR/EXTERIOR PARA MONTAJE EN PARED ORIENTABLES.



- Sensor crepuscular y tiempo de retardo del apagado
- Giratorios y orientables según las exigencias
- Amplio ángulo de detección
- Instalación en interior o exterior (IP54 - IP55 certificado por ente externo)

Tipo 18.11

Tipo 18.A1

Tipo 18.01

DETECTORES DE MOVIMIENTO DE INTERIOR PARA MONTAJE EN PARED.



- Diseño reducido
- Compatibles con cajas de 60 mm de diámetro, cajas de 2 módulos (502) y cajas de 3 módulos (503)
- 18.91, el único detector de encastre con lente totalmente plana
- 18.91, integrable en los principales sistemas civiles

Tipo 18.61

Tipo 18.91

VENTAJAS PARA EL USUARIO



- Toda la luz necesaria, sólo cuando se necesita
- Ahorro energético y económico sensible
- Calidad y fiabilidad Made in Italy
- Diseño moderno, compacto y funcional

VENTAJAS PARA EL INSTALADOR



- Fácil instalación, gracias a la conexión PUSH-IN
- Configuración rápida con la APP
- Calidad garantizada Finder
- Flexibilidad de instalación en techo, pared, encastre (cajas 60 mm, 502 y 503)
- Variantes disponibles con BLUETOOTH, KNX y DALI para sistemas domóticos

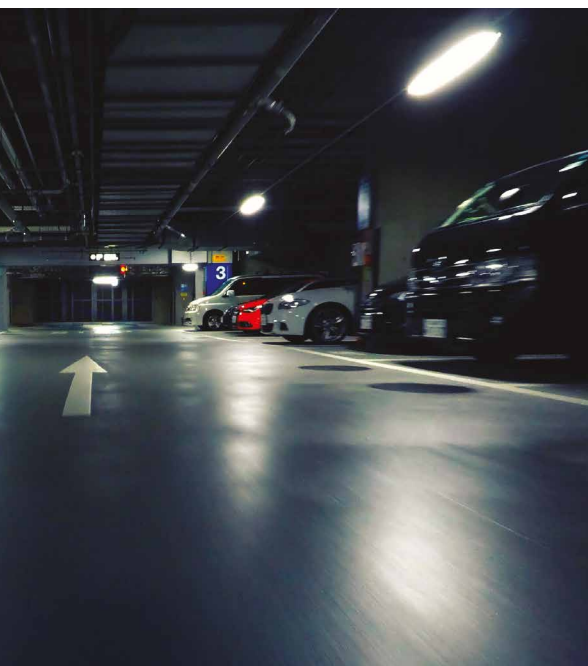

SERIE 14. AUTOMÁTICOS DE ESCALERAS. LA LUZ DURANTE TODO EL TIEMPO NECESARIO.

Los automáticos de escalera **FINDER SERIE 14** permiten controlar la iluminación en escaleras de residencias privadas, comunidades, edificios, etc. Gracias a las muchas funciones disponibles es posible configurar cada temporizador según las exigencias específicas de cada aplicación. Entre otras pueden ser útiles las funciones "limpieza de escalera" para mantener encendidas las luces durante la limpieza o el "pre-aviso de apagado", gracias a que las lámparas no se apagarán al instante y advertirán con un simple parpadeo de las lámparas, dándote la posibilidad de volver a pulsar para rearmar el sistema.

¿POR QUÉ ELEGIR LOS AUTOMÁTICOS DE ESCALERA FINDER?



SEGURIDAD

La correcta luminosidad, en las escaleras, no es un concepto ligado al confort, es más bien lo primero a considerar para la seguridad bajando y subiendo. ¡Gracias a las funciones intermitente y al pre-apagado, no se corre nunca el riesgo de quedar en la oscuridad!



FIABILIDAD

Construidos en Italia y probados hasta 4 veces antes de la introducción en el mercado, los automáticos de escalera Finder son realmente un producto sinónimo de fiabilidad.

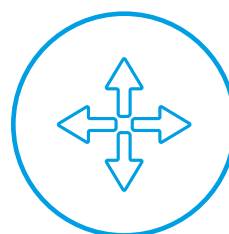

FLEXIBILIDAD

8 funciones selectivas y múltiples posibilidades de configuración te garantizan la máxima flexibilidad en la aplicación.



SERIE 14

AUTOMÁTICOS DE ESCALERA MULTIFUNCIÓN.

Los automáticos de escalera FINDER se caracterizan por una mayor y menor complejidad de la función que pueden desarrollar. Los modelos más sencillos, tipos 14.81 y 14.91, cumplen eficientemente la función típica de automático de escalera. Los componentes más novedosos y modernos, tipos 14.01 y 14.71, reconocidos multifunción, presentan respectivamente 8 y 3 funciones selectivas.

FUNCIONES

- | | |
|--|--|
| <p>1.
AUTOMÁTICO DE ESCALERA REARMABLE.
14.01 - 14.71</p> | <p>2.
AUTOMÁTICO DE ESCALERA REARMABLE + LIMPIEZA ESCALERA
14.01 - 14.71</p> |
| <p>3.
AUTOMÁTICO DE ESCALERA REARMABLE CON PREAVISO DE APAGADO
14.01</p> | <p>4.
AUTOMÁTICO DE ESCALERA REARMABLE CON PREAVISO DE APAGADO + LIMPIEZA ESCALERA
14.01</p> |
| <p>5.
TELERRUPTOR TEMPORIZADO
14.01</p> | <p>6.
TELERRUPTOR TEMPORIZADO CON PREAVISO DE APAGADO
14.01</p> |
| <p>7.
TELERRUPTOR
14.01</p> | <p>8.
LUZ FIJA
14.01 - 14.71</p> |



Tipo 14.01

Tipo 14.71

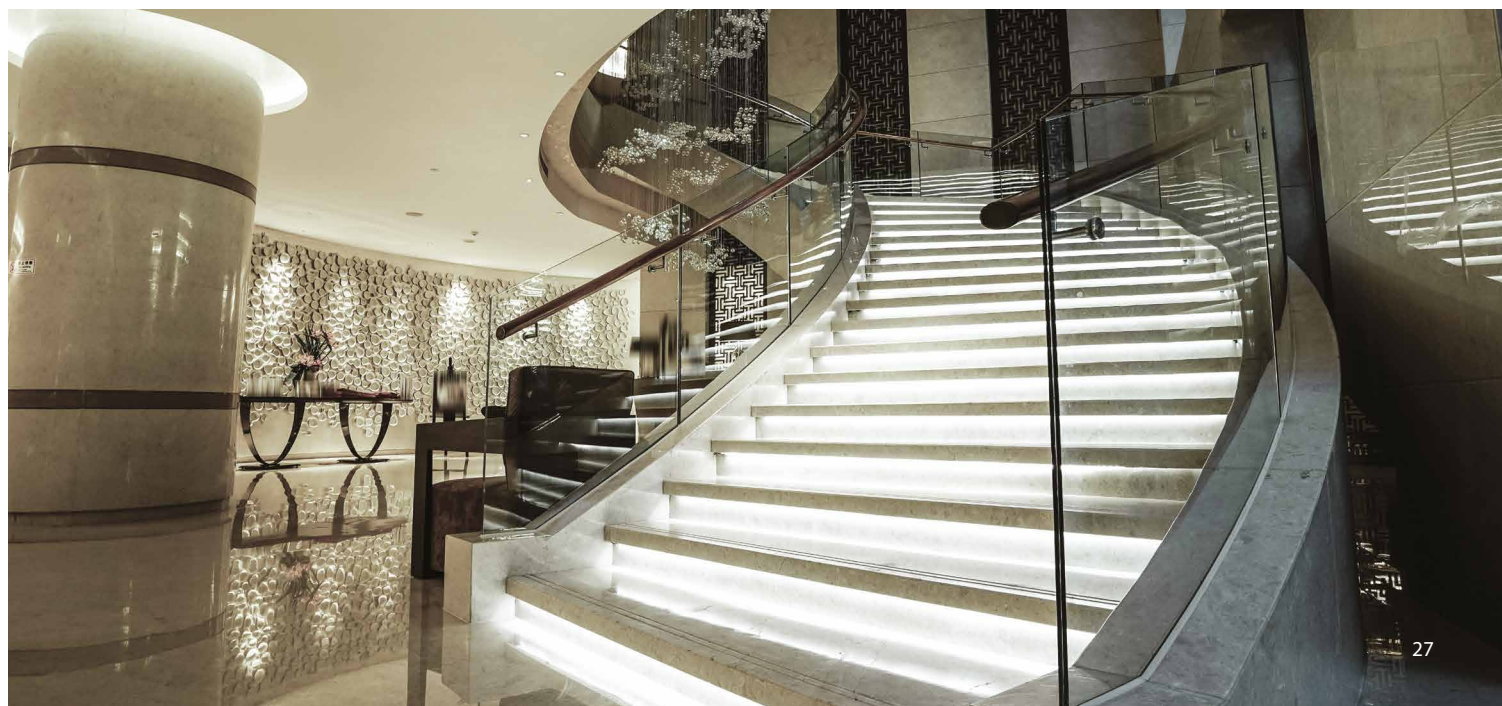

SERIE 15.

EL DIMMER FINDER REGULA LA LUMINOSIDAD, PARA TENER SIEMPRE EL AMBIENTE ADECUADO.

Regular la luz, o bien modular su intensidad, es fundamental para crear el ambiente adecuado en entornos como restaurantes u hoteles y es igualmente importante para gozar de un justo confort lumínico también en casa. Los dimmer **FINDER SERIE 15** permiten controlar el nivel lumínico de una lámpara individual o de una instalación de iluminación, para conseguir el ambiente deseado.

¿POR QUÉ ELEGIR LOS DIMMER FINDER?



SEGURIDAD

Los dimmer Finder Serie 15 están proyectados para salvaguardar las instalaciones, gracias a las protecciones contra sobrecargas y cortocircuitos.



CONFORT

¡La cantidad justa de luz, cuando y como quieras, para cada momento del día y entorno (cocina, dormitorio, salón). Ésto es confort!



VERSATILIDAD

Posibilidad de regular todas las tipologías de lámparas como las incandescentes, halógenas, lámparas de ahorro energético, fluorescentes compactas de bajo consumo regulables (CFL) o LED, con todos los tipos de transformadores electromecánicos, según tipos.



Sistema "Master & Slave" PARA LA REGULACIÓN MÚLTIPLE DE CARGAS SINGULARES O MIXTAS.

El sistema "MASTER & SLAVE" de regulación, ha sido creado por Finder para ofrecer un instrumento sumamente flexible al tiempo que potente, para todas las aplicaciones en las que es necesario gestionar un número elevado de cargas.

El componente de mando Master Dimmer tipo 15.10 genera una señal 0 - 10V proporcional al valor de luz deseado, que unido a los Slave Dimmer tipo 15.11 variarán la luminosidad de las lámparas. Cada "Master" puede pilotar hasta 32 "Slave" dimmer, cada uno de estos con una potencia conmutable de hasta 400 W.

De la combinación de estos dos componentes pueden nacer ambientes únicos.



Master & Slave

Tipo 15.10 - Tipo 15.11

APLICACIONES

El sistema de regulación Master & Slave es perfecto para contextos comerciales como **restaurantes, hoteles, tiendas**, y más en general en todo lugar siempre que se tengan que pilotar y regular grandes cantidades de lámparas con precisión. Además con la función "Automático de escalera (BP)", puede ser útil el "Preaviso de Apagado", gracias a que las lámparas no se apagarán de golpe e irán reduciendo lentamente su intensidad.

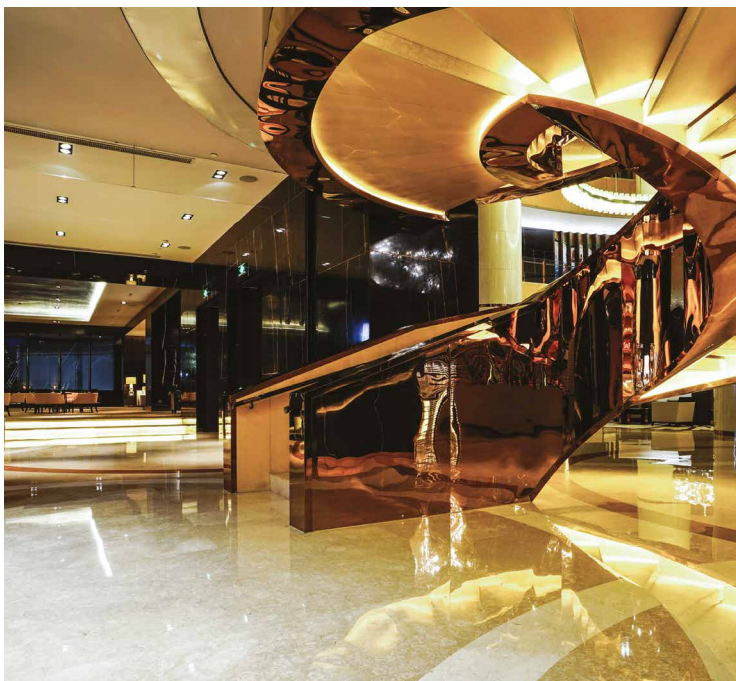

APLICACIONES

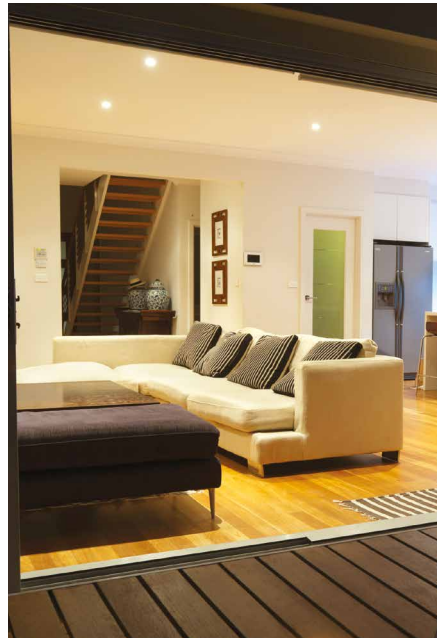

HABITACIONES
HOTELES
CAFETERÍAS
ESCALERAS
COMUNIDADES
RESTAURANTES

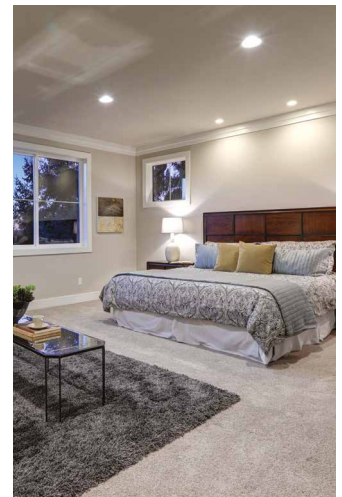
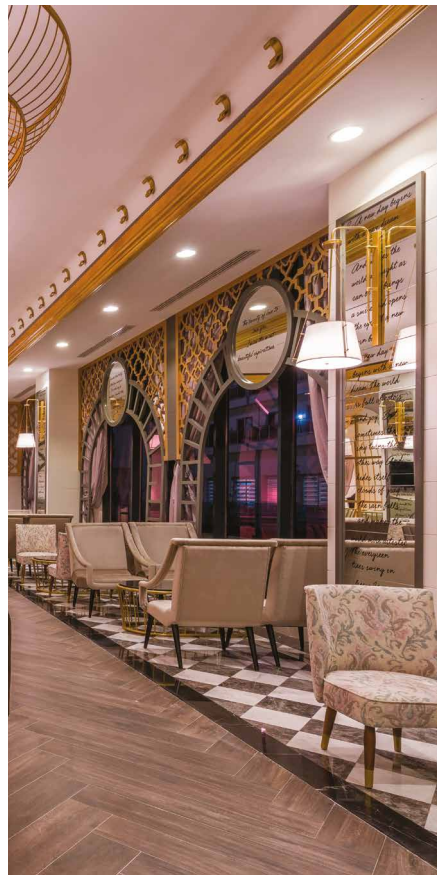

DIMMER FINDER SERIE 15. DIMMER PARA AMBIENTES RESIDENCIALES O PEQUEÑOS ESPACIOS COMERCIALES.

DIMMER DE ENCASTRE

15.91. LED regulables de 3-50W y lámparas incandescentes o halógenas de 3-100W.

La regulación es lineal y se puede programar también la función "con memoria" para memorizar el nivel de intensidad luminosa anteriormente ajustado. La regulación de la carga es de tipo "Leading Edge", es decir realizada mediante el recorte al inicio de la semionda.



Tipo 15.91

15.51. Se puede empotrar en las cajas de derivación. Puede controlar LED regulables, lámparas de incandescencia o halógenas hasta 400W. La regulación se puede programar como lineal o "escalonada". La regulación de la carga es de tipo "Trailing Edge", es decir realizada mediante el recorte al final de la semionda.



Tipo 15.51

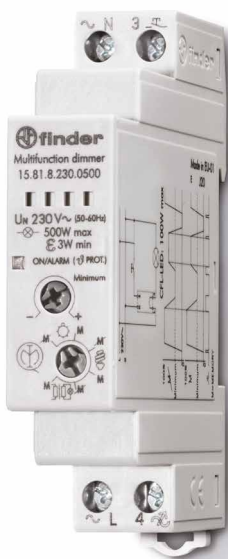

Tipo 15.81

DIMMER MODULAR

15.81. Pensado para el montaje en carril DIN, permite también regular lámparas de ahorro energético, fluorescentes compactas regulables (CFL) o LED regulables y con todos los tipos de transformadores electromecánicos. Se pueden programar más funciones y según ellas, el dimmer actuará como Leading edge o Trailing edge. Puede pilotar cargas hasta 500W.



MIRA EL VÍDEO
SOBRE LOS DIMMER
SERIE 15 FINDER

FINDER CREA PRODUCTOS QUE
CONTROLAN TIEMPO, TEMPERATURA,
NIVEL DEL AGUA Y LA ILUMINACIÓN.





SERIE 10. RELÉS CREPUSCULARES PARA EL ENCENDIDO DE LÁMPARAS EN FUNCIÓN DEL NIVEL DE LUMINOSIDAD AMBIENTAL.

Los interruptores crepusculares **FINDER** actúan para encender/apagar la luz a gobernar en base al valor de luminosidad ajustado. Con ello se puede controlar de modo eficiente una instalación de alumbrado, como por ejemplo la iluminación vial. Están disponibles como variante modular para el montaje sobre carril DIN, con anchos de 1 y 2 módulos (Serie 11) o para el montaje en muro o directamente al poste de la farola vial (Serie 10).

¿POR QUÉ ELEGIR LOS CREPUSCULARES FINDER?



AHORRO ENERGÉTICO

Los crepusculares Finder sólo encienden las luces cuando el nivel de iluminación natural desciende por debajo del umbral ajustado. De este modo, siempre estás seguro de utilizar la luz solo cuando se necesita.



CONFORT

No necesitas programar las luces ya que se encienden cuando está oscuro. ¡Sencillamente puedes ajustar el nivel de luminosidad de intervención, y el juego está hecho!



PRECISIÓN

Gracias a las muchas patentes que incorporan, como la histéresis cero o la compensación de las luces gobernadas, los crepusculares Finder son dispositivos extremadamente precisos, capaces de regalarte resultados siempre excelentes.



SERIE 10

RELÉS PARA EL ENCENDIDO DE LÁMPARAS EN FUNCIÓN DEL NIVEL DE LUMINOSIDAD AMBIENTAL.

MONTAJE EN POSTE O PARED.

Los Relés crepusculares **FINDER SERIE 10** con fotosensor activan el encendido de lámparas en función del nivel de la luminosidad ambiental. Están pensados para la instalación en poste o pared y por tanto particularmente indicados para el alumbrado vial y la gestión de luces en aparcamientos o caminos.



Doble salida - 2 NO 16 A,
corte bipolar (L+N)

Tipo 10.32

Una salida - 1 NO 16 A,
corte unipolar (L)

Tipo 10.41



Una salida - 1 NO 12A,
corte unipolar (L)
Dimensiones contenidas

Tipo 10.51



Una salida - 1 NO 16 A,
corte unipolar

Tipo 10.61





SERIE 11

SERIE 11.

RELÉS PARA EL ENCENDIDO DE LÁMPARAS EN FUNCIÓN DEL NIVEL DE LUMINOSIDAD AMBIENTAL.

MONTAJE EN CUADRO.

Los relés crepusculares modulares de la **SERIE 11 FINDER**, están pensados para el montaje en cuadro eléctrico con el apoyo de uno o más sensores fotosensibles exteriores. Dotados con dos patentes: el sistema "histéresis cero", que garantiza el encendido y el apagado sin retrasos en el umbral de LUX ajustado y el sistema para la compensación de las luces gobernadas, útil tanto durante la instalación como en el uso cotidiano. Estas características técnicas los convierten en extremadamente versátiles y perfectos para aplicaciones tanto en ámbito residencial, como público o industrial.



Patente "HISTÉRESIS CERO"
Tipo 11.41



Doble módulo
Tipo 11.42



Sensor fotosensible externo



Digital, programación
combinada luz + tiempo
Tipo 11.91



Compacto
Tipo 11.31

SERIE 20 - 26 - 27.

TELERRUPTORES ELECTROMECAÑICOS

EL "CLICK" QUE ENCIENDE LAS LUCES, DESDE 1954.

Las **SERIES 20 - 26 - 27 FINDER** agrupan muchas variantes del primer producto que se patentó y se construyó en la empresa en 1954, el telerruptor electromecánico. Desde entonces el telerruptor electromecánico se ha convertido en sinónimo de la marca Finder, dando testimonio con fiabilidad y eficiencia, a la calidad de nuestros productos.

Los telerruptores Finder son dispositivos indispensables en cualquier instalación de iluminación, ya que simplifican tanto la instalación como el mando de las cargas.

¿POR QUÉ ELEGIR LOS TELERRUPTORES ELECTROMÉCANICOS FINDER?



HISTORIA

Más de 60 años de experiencia en la construcción de este producto específico nos permiten hoy garantizar estándares de calidad muy elevados.

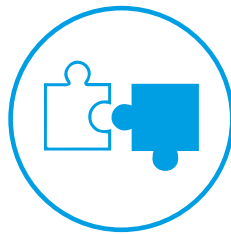

VERSATILIDAD

La gama de telerruptores electromecánicos Finder ofrece hasta 6 secuencias de función, para la máxima versatilidad en aplicaciones.



SELECCIÓN

Garantizada para una amplia gama de soluciones técnicas específicas para diferentes exigencias y aplicaciones.





Telerruptor electromecánico modular para montaje directo en carril DIN
 Tipo 20.21 - 22 - 23 - 24 - 26 - 27 - 28



Telerruptor electromecánico con circuito de bobina y contactos separados
 Tipo 26.01 - 02 - 03 - 04 - 06 - 08



Telerruptor electromecánico con circuito de bobina y contactos con alimentación común
 Tipo 27.21 - 25



SERIE 13. TELERRUPTORES ELECTRÓNICOS, CON MANDO DE SET Y RESET CENTRALIZADOS.

La **SERIE 13 FINDER** comprende todos los telerruptores electrónicos, más silenciosos y eficientes que los tradicionales relés electromecánicos. Cuando la exigencia es el apagado centralizado de la instalación con un único pulsador, situado típicamente en la entrada de la casa, el telerruptor electrónico es la solución más sencilla de instalar y conectar. La Serie 13 **prevé soluciones específicas para muchísimas otras aplicaciones.**

¿POR QUÉ ELEGIR LOS TELERRUPTORES ELECTRÓNICOS FINDER?

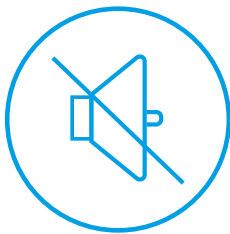

SILENCIOSO

Gracias a un desarrollo específico los telerruptores electrónicos Finder son casi silenciosos.



FIABILIDAD

Desde la primera patente en 1954, Finder ha continuado haciendo historia y marcando la evolución de un producto, el telerruptor, reconocido hoy como sinónimo de la marca.

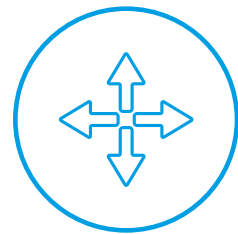

FLEXIBILIDAD

Garantizada por una amplia gama de soluciones técnicas específicas para diferentes exigencias y aplicaciones.



SERIE 13



Programación combinada
Tipo 13.61



Relés de llamada de emergencia
para servicios, hospitales.
Tipo 13.11 - Tipo 13.12



SELV máximo aislamiento de red
a mando. Ideal para piscinas
Tipo 13.01



Silencio máximo
Tipo 13.91



Interfaz para tensiones diferentes
Tipo 13.31



SERIE 22. CONTACTORES MODULARES PARA LA GESTIÓN DE GRANDES CARGAS.

Los contactores de la **SERIE 22 FINDER** permiten gestionar la energía para el arranque de una amplia gama de instalaciones, maquinarias y aparatos. A menudo se utilizan para administrar la potencia en las habitaciones de hotel o en los camarotes de pasajeros en los barcos de crucero, ya que garantizan grandes prestaciones y mínimo ruido. Una combinación perfecta para conseguir el máximo confort de los huéspedes. La amplia gama de voltajes y opciones, permiten configurar el producto a las exigencias específicas de aplicación.

¿POR QUÉ ELEGIR LOS CONTACTORES MODULARES FINDER?

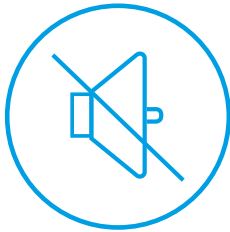

SILENCIOSO

Para la gestión perfecta pero discreta de las cargas en entornos como las habitaciones de hotel o las cabinas en los barcos de crucero.



PRESTACIONES

Amplio espectro de cargas controlables, con corriente nominal desde 25 hasta 63 A.



CONFIGURACIONES

Posibilidad de configurar el contactor en modo de satisfacer todas las exigencias de los clientes.



CONTACTORES MODULARES DE POTENCIA.

Los contactores modulares de potencia pueden mandar tanto circuitos de iluminación en ámbito civil / industrial, como circuitos resistivos e inductivos como motores, bombas, ventiladores etcétera. Los contactores modulares de potencia están disponibles en múltiples variantes multipolares, con corriente nominal entre 25 y 63 A, para una corriente máxima de pico comprendida entre 80 y 240 A.

25 A

AMPLIA GAMA DE OPCIONES Y VARIANTES ESPECÍFICAS. CORRIENTES DE PICO ENTRE 80 Y 120 A.

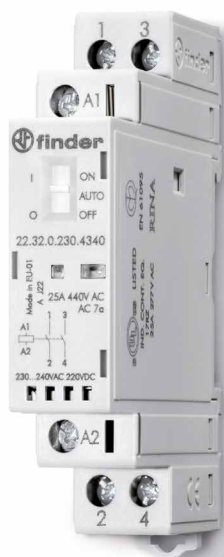

Tipo 22.32



Tipo 22.34

40 A



Tipo 22.44

ESPECÍFICO PARA CARGAS CON CORRIENTES DE PICO HASTA 176 A

63 A



Tipo 22.64

ESPECÍFICO PARA CARGA DE LÁMPARAS EN AMBITO INDUSTRIAL CON CORRIENTES DE PICO HASTA 240 A

800 W



Tipo 77.01

IDEAL PARA CARGAS LED HASTA 800W

SERIE 78. FUENTES DE ALIMENTACIÓN CONMUTADAS BAJO PERFIL, ALTAS PRESTACIONES.

Las fuentes de alimentación conmutadas de la **SERIE 78 FINDER** son ideales para la alimentación de tiras de LED, instalaciones de videoporteros, automatización doméstica.

Se caracterizan por la alta calidad de fabricación totalmente **MADE IN ITALY** y ventajas funcionales cómo: el fusible de protección en entrada sustituible en panel frontal, dimensiones muy compactas, el bajo consumo en espera. Los modelos 78.51 y 78.61 integran la función de carga de baterías. Son ideales para alimentar lámparas de emergencia, sistemas CCTV y control de accesos.

¿POR QUÉ ELEGIR LAS FUENTES DE ALIMENTACIÓN CONMUTADAS FINDER?



FIABILIDAD

Cada fuente de alimentación tiene que superar una serie de rígidas pruebas antes de poder ser introducido en el mercado. Sólo así estamos seguros de garantizarle la máxima fiabilidad. Las fuentes de alimentación Finder están protegidos contra las sobrecargas y los cortocircuitos.



PRESTACIONES

Las fuentes de alimentación Finder están construidas para garantizar las más altas prestaciones en términos de eficiencia y bajo consumo.



CONFIGURACIONES

Posibilidad de regular la salida de la fuente de alimentación en modo de satisfacer las exigencias de la aplicación.



SERIE 78



12 W
POTENCIA
NOMINAL
EN SALIDA

Tipi 78.12



36 W
POTENCIA
NOMINAL
EN SALIDA

Tipi 78.36



50 W
POTENCIA
NOMINAL
EN SALIDA

Tipi 78.50/51



60 W
POTENCIA
NOMINAL
EN SALIDA

Tipi 78.60/61



FINDER: UNA MARCA ITALIANA, PRESENTE EN TODO EL MUNDO.
DESDE HACE 60 AÑOS AL LADO DE PROFESIONALES
Y EMPRESAS PARA LA GESTIÓN DE LA LUZ.



finder[®]
SWITCH TO THE FUTURE



síguenos en:



YESLY.LIFE

RED COMERCIAL ESPAÑA

JAVIER SERRANO BLANCO

Director Comercial

MÓVIL: 679.489.031

j.serrano@findernet.com

*Aragón, Comunidad Valenciana,
Cuenca, Albacete, Murcia e Islas
Baleares*

*Galicia, Asturias, Cantabria,
País Vasco, Navarra y La Rioja*

JOSÉ MARIA SOLINÍS IRISARRI

MÓVIL: 680.416.394

j.solinis@findernet.com

ALBERT BORONAT

Responsable de producto

MÓVIL: 679.305.139

tecnico.es@findernet.com

MIGUEL FERNÁNDEZ MARTÍNEZ

MÓVIL: 680.416.393

m.fernandez@findernet.com

Cataluña y Andorra

JOSÉ GAMERO RANGEL

MÓVIL: 690.871.348

j.gamero@findernet.com

EDUARD ESTEBAN RAFECAS

National Key Account

& Naval Engineering Business

Developer

MÓVIL: 690.959.446

e.esteban@findernet.com

DAVID RODRÍGUEZ PÉREZ

MÓVIL: 676.372.192

d.rodriguez@findernet.com

*Castilla y León, Madrid y Castilla La
Mancha*

*Andalucía, Extremadura, Ceuta,
Melilla e Islas Canarias*

JUAN FRANCISCO GUTIÉRREZ

CALVO MÓVIL: 679.758.916

j.gutierrez@findernet.com

MARC AMBRÒS DE ANDRÉS

National Key Account

MÓVIL: 690.034.269

m.ambros@findernet.com

JOSÉ MANUEL MACÍAS

Responsable de Desarrollo de Negocio

KNX

MÓVIL: 659.112.025

j.macias@findernet.com

