



HD HYUNDAI
ELECTRIC

**ENVOLVENTES
HASTA 630A**

	Página
<u>Envolventes plásticas clase II de doble aislamiento</u>	<u>2</u>
Serie C	
<u>Características</u>	<u>4</u>
<u>Sinóptico del sistema caja de superficie</u>	<u>5</u>
<u>Referencias cajas de superficie</u>	<u>5</u>
<u>Accesorios para caja de superficie</u>	<u>5</u>
<u>Sinóptico del sistema caja de empotrar</u>	<u>6</u>
<u>Referencias cajas de empotrar</u>	<u>6</u>
<u>Accesorios para caja de empotrar</u>	<u>6</u>
<u>Dimensiones</u>	<u>7</u>
Serie D	
<u>Características</u>	<u>8</u>
<u>Sinóptico del sistema</u>	<u>9</u>
<u>Referencias y accesorios</u>	<u>9</u>
<u>Dimensiones</u>	<u>10</u>
Serie E	
<u>Características</u>	<u>11</u>
<u>Sinóptico del sistema</u>	<u>12</u>
<u>Referencias y accesorios</u>	<u>12</u>
<u>Dimensiones</u>	<u>13</u>
<u>Envolventes metálicas clase I</u>	<u>14</u>
Zenergy On	
<u>Características</u>	<u>16</u>
<u>Sinóptico del sistema envolvente de superficie</u>	<u>17</u>
<u>Referencias envolventes de superficie</u>	<u>18</u>
<u>Accesorios para envolvente de superficie</u>	<u>18</u>
<u>Sinóptico del sistema envolvente de empotrar</u>	<u>19</u>
<u>Referencias envolventes de empotrar</u>	<u>20</u>
<u>Accesorios para envolvente de empotrar</u>	<u>20</u>
<u>Dimensiones envolvente de superficie</u>	<u>21</u>
<u>Dimensiones envolvente de empotrar</u>	<u>22</u>
Zenergy OM	
<u>Presentación del sistema</u>	<u>23</u>
<u>Características</u>	<u>25</u>
<u>Sinóptico del sistema</u>	<u>26</u>
<u>Módulos IP30</u>	<u>27</u>
<u>Puertas IP30</u>	<u>28</u>
<u>Módulos IP55</u>	<u>29</u>
<u>Puertas IP55</u>	<u>30</u>
<u>Unidades funcionales HGM/HGE/HGP montaje en vertical</u>	<u>31</u>
<u>Unidades funcionales HGM/HGE/HGP montaje en horizontal</u>	<u>33</u>
<u>Placas de montaje</u>	<u>34</u>
<u>Carriles DIN</u>	<u>36</u>
<u>Tapas modulares</u>	<u>36</u>
<u>Tapas ciegas</u>	<u>36</u>
<u>Accesorios</u>	<u>37</u>
<u>Repartidores y embarrados</u>	<u>38</u>



ENVOLVENTES PLÁSTICAS CLASE II DE DOBLE AISLAMIENTO





Los armarios de clase II, o de doble aislamiento, están diseñados de forma que se evita el contacto con las partes con tensión, por lo tanto no es necesaria una conexión a tierra. Nuestras envolventes plásticas están divididas en 3 familias. Las diferentes opciones de montaje, puertas, alturas y capacidad modular convierten al sistema en una solida y atractiva opción de mercado.



SERIE C

Características	6
Sinóptico del sistema caja de superficie	7
Referencias cajas de superficie	7
Accesorios para caja de superficie	7
Sinóptico del sistema caja de empotrar	8
Referencias cajas de empotrar	9
Accesorios para caja de empotrar	8
Dimensiones	9

Página



SERIE D

Características	10
Sinóptico del sistema	11
Referencias y accesorios	11
Dimensiones	12

Página



SERIE E

Características	13
Sinóptico del sistema	14
Referencias y accesorios	14
Dimensiones	15

Página

Serie C

Envolventes plásticas modulares hasta 63A 400VAC

IP40, de superficie y empotrar



Las cajas de la serie C están destinadas a aplicaciones en interiores. Están fabricadas a partir de Acrilonitrilo Butadieno Estireno (ABS), un material con una superficie brillante e impermeable y que posee las propiedades mecánicas más importantes: resistencia y tenacidad.

El ABS se puede utilizar entre -25 y 60 °C y se considera superior por su dureza, tenacidad, brillo y propiedades de eléctrico. Las envolventes se suministran completamente ensambladas con todas las piezas necesarias.

Características técnicas

Norma de referencia:	IEC 60670 / IEC 62208
Clase de aislamiento	II
In máxima:	63A
Tensión de empleo (Ue)	400VAC
Grado de protección IP	IP40 / IK07
Color	RAL 9003
Puerta	RAL 9003 o transparente
Tipo de material	ABS
Resistencia al fuego	650°C
Temperatura de trabajo	-25°C a 60°C
Tipo de terminal	Autoextinguible con prueba de hilo incandescente hasta 960°C y termoestable hasta 120°C
Libre de halógenos	Sí
Suministro estándar	Carriles DIN Terminales aislados N-PE Obturador



Serie C

Envolventes plásticas modulares hasta 63A 400VAC

IP40, de superficie y empotrar

SINOPTICO DEL SISTEMA



Descripción desglosada de las piezas de la envolvente de superficie.

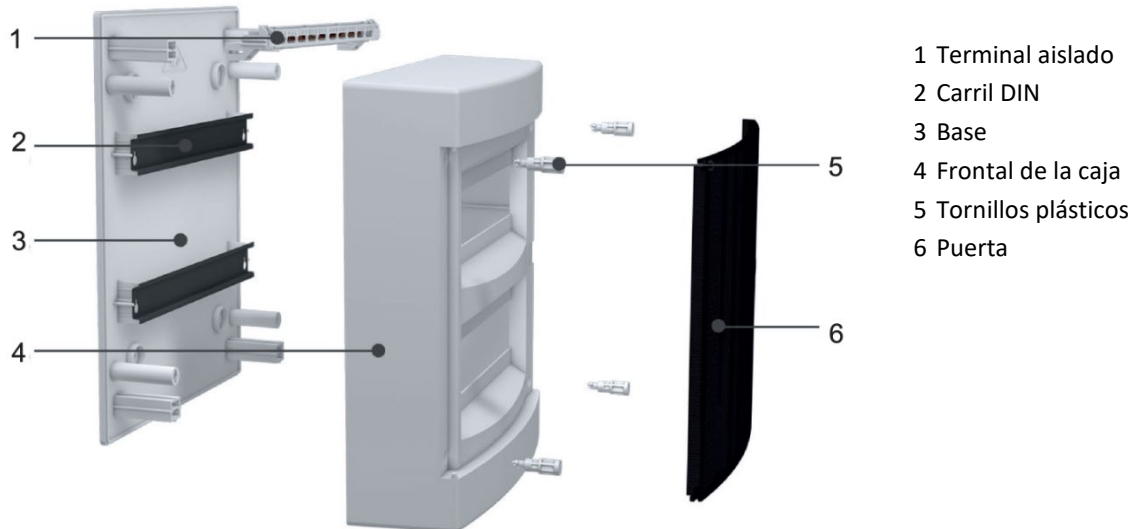

- 1 Terminal aislado
- 2 Carril DIN
- 3 Base
- 4 Frontal de la caja
- 5 Tornillos plásticos
- 6 Puerta

Filas	Módulos por fila	Módulos totales	Referencia puerta opaca	Referencia puerta transparente
1	8	8	N8-CW	-
1	12	12	N12-CW	N12-CT
2	12	24	N24-CW	N24-CT
3	12	36	N36-CW	N36-CT
4	12	48	N48-CW	N48-CT
1	18	18	N18-CW	N18-CT
2	18	36	N2X18-CW	N2X18-CT
3	18	54	N3X18-CW	N3X18-CT
4	18	72	N4X18-CW	N4X18-CT

Accesorios	Referencia	Descripción
	BLOQUEO-SC	Cierre con llave para puertas
	TPQS-M20	Pasamuros M20
	TPQS-M25	Pasamuros M25
	TPQS-M32	Pasamuros M32
	PP	Obturador 12 módulos

Serie C

Envolventes plásticas modulares hasta 63A 400VAC

IP40, de superficie y empotrar





SINOPTICO DEL SISTEMA



Descripción desglosada de las piezas de la envolvente de empotrar.



Filas	Módulos por fila	Módulos totales	Referencia puerta opaca	Referencia puerta transparente
1	8	8	U8-CW	-
1	12	12	U12-CW	U12-CT
2	12	24	U24-CW	U24-CT
3	12	36	U36-CW	U36-CT
1	18	18	U18-CW	U18-CT
2	18	36	U2X18-CW	U2X18-CT
3	18	54	U3X18-CW	U3X18-CT

Accesorios	Referencia	Descripción
	BLOQUEO-SC	Cierre con llave para puertas
	TPQS-M20	Pasamuros M20
	TPQS-M25	Pasamuros M25
	TPQS-M32	Pasamuros M32
	PP	Obturador 12 módulos
	PLA-U	Accesorio para montaje en pladur

Serie C

Envolventes plásticas modulares hasta 63A 400VAC

IP40, de superficie y empotrar

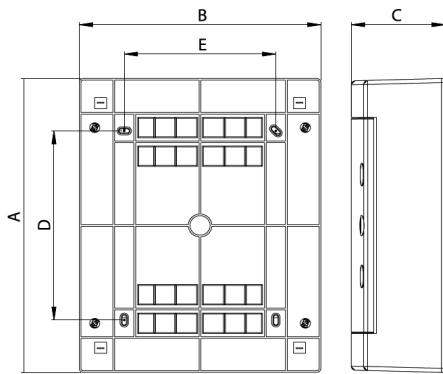

Dimensiones referencias de superficie (mm)					
Referencia	A	B	C	D	E
N8-CW	236	215	102	120	120
N12-CW	236	287	112	107	180
N24-CW	361	287	112	232	180
N36-CW	485	287	112	357	180
N48-CW	652	287	112	482	180
N18-CW	236	396	112	107	289
N2X18-CW	361	396	112	232	289
N3X18-CW	526	396	112	357	289
N4X18-CW	655	396	112	482	289

Dimensiones referencias de empotrar (mm)							
Referencia	A	B	C	D	E	F	G
U8-CW	232	211	99	-	201	212	68
U12-CW	232	283	106	-	273	212	68
U24-CW	357	283	106	125	273	336	68
U36-CW	482	283	106	125	273	462	68
U18-CW	232	392	106	-	382	211	68
U2X18-CW	357	392	106	125	382	336	68
U3X18-CW	522	392	106	125	382	503	68

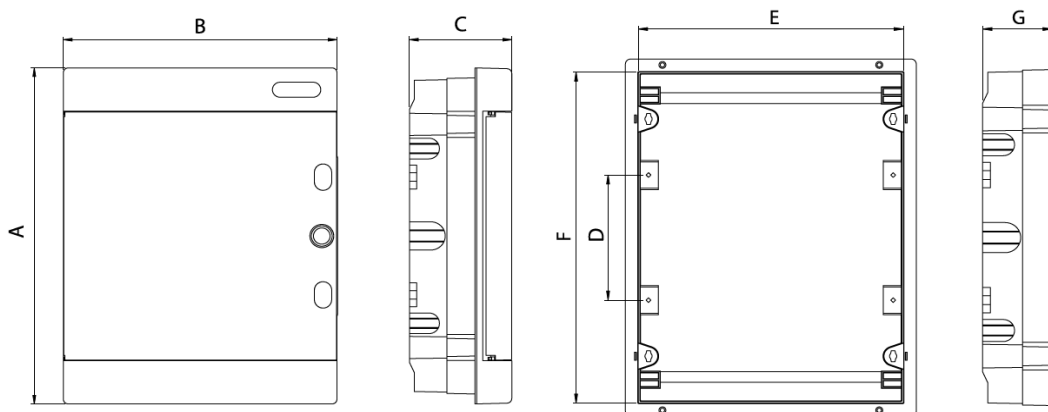

Serie D

Envolventes plásticas modulares hasta 63A 400VAC, 1500VDC

IP65, de superficie

Las cajas de la serie D están destinadas a aplicaciones en interiores y exteriores. Están fabricadas con acrilato de acrilonitrilo estireno (ASA), que es 100% estable a los rayos UV y resistente a la intemperie. La serie D es adecuada para su uso en lugares donde necesitemos protección contra la lluvia, humedad, agua, polvo y en zonas donde la humedad condensada se produzca por la diferencia de temperatura: garajes, piscinas, plantas industriales, sistemas fotovoltaicos, etc. Las envolventes se suministran completamente ensambladas con todas las piezas necesarias.

Características técnicas

Norma de referencia:	IEC 60670 / IEC 62208
Clase de aislamiento	II
In máxima:	63A
Tensión de empleo (Ue)	400VAC, 1500VDC
Grado de protección IP	IP65 / IK08
Color	RAL 7035
Puerta	Transparente
Tipo de material	ASA
Resistencia al fuego	650°C
Temperatura de trabajo	-25°C a 60°C
Tipo de terminal	Autoextinguible con prueba de hilo incandescente hasta 960°C
Libre de halógenos	Sí
Suministro estándar	Carriles DIN Terminales aislados N-PE Tapones de protección IP65 Obturador



Serie D

Envolventes plásticas modulares hasta 63A 400VAC, 1500VDC

IP65, de superficie

SINOPTICO DEL SISTEMA



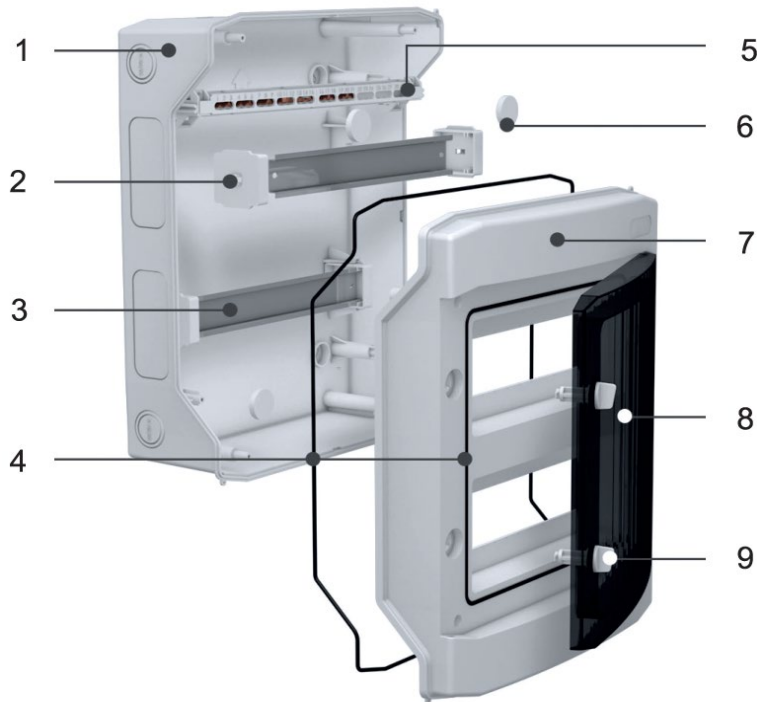

Descripción desglosada de las piezas de la envolvente de superficie.



- 1 Base
- 2 Soporte ajustable de carril DIN
- 3 Carril DIN
- 4 Junta de protección IP65
- 5 Terminal aislado
- 6 Tapones de protección IP65
- 7 Frontal de la caja
- 8 Puerta
- 9 Cierre standard

Filas	Módulos por fila	Módulos totales	Referencia
1	4	4	N4D
1	8	8	N8D
1	12	12	N12D
2	12	24	N24D
3	12	36	N36D
4	12	48	N48D

Accesorios	Referencia	Descripción
 	BLOQUEO-SD PP	Cierre con llave Obturador 12 módulos

Serie D

Envolventes plásticas modulares hasta 63A 400VAC, 1500VDC

IP65, de superficie



Referencia	Dimensiones (mm)					
	A	B	C	D	E	F
N4D	201	128	120	-	-	140
N8D	201	202	120	-	100	140
N12D	259	319	144	-	210	130
N24D	384	319	144	125	210	130
N36D	534	319	144	125	210	380
N48D	663	319	144	125	210	500

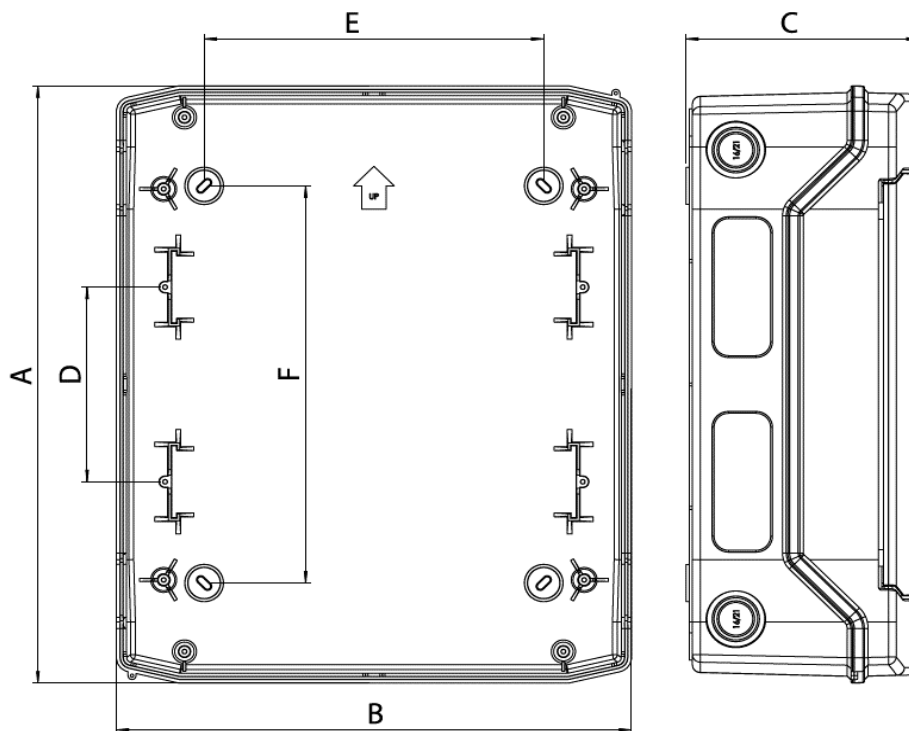

Serie E

Envolventes plásticas modulares con puerta metálica hasta 63A 400VAC

IP40, de empotrar



Las cajas de la serie E están destinadas a aplicaciones en interiores con posibilidad de instalación en paredes de ladrillo o paredes huecas. La serie E tiene la puerta metálica y la estructura en plástico (ABS) y prueba de hilo incandescente hasta 650°C, para instalación en paredes de ladrillo y prueba de hilo incandescente hasta 850°C para instalaciones en paredes huecas. Las envolventes se suministran completamente ensambladas con todas las piezas necesarias.

Características técnicas

Norma de referencia:	IEC 60670 / IEC 62208
Clase de aislamiento	II
In máxima:	63A
Tensión de empleo (Ue)	400VAC
Grado de protección IP	IP40
Color	RAL 9003
Puerta	RAL 9003
Tipo de material	ABS
Resistencia al fuego	650°C/850°C
Temperatura de trabajo	-25°C a 60°C
Tipo de terminal	Autoextinguible con prueba de hilo incandescente hasta 960°C
Libre de halógenos	Sí
Suministro estándar	Carriles DIN Terminales aislados N-PE Obturador



Serie E

Envolventes plásticas modulares con puerta metálica hasta 63A 400VAC

IP40, de empotrar

SINOPTICO DEL SISTEMA



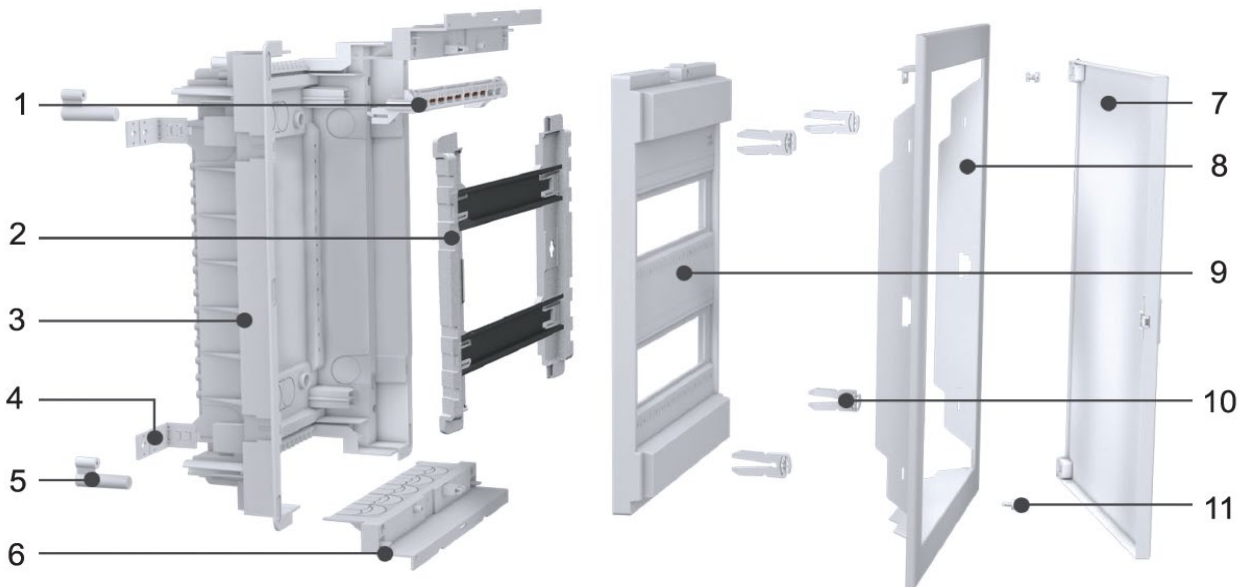

Descripción desglosada de las piezas de la envolvente de empotrar.



- 1 Terminal aislado
- 2 Carriles DIN extraíbles
- 3 Base
- 4 Instalación en pared de ladrillo
- 5 Instalación en pared hueca
- 6 Pieza extraíble

- 7 Puerta
- 8 Marco
- 9 Frontal de la caja
- 10 Conector de plástico entre el marco y la base
- 11 Tornillo de plástico para el montaje entre el frontal de la caja y la base

Filas	Módulos por fila	Módulos totales	Referencia
1	12	12	U12-EP
2	12	24	U24-EP
3	12	36	U36-EP
4	12	48	U48-EP

Accesorios	Referencia	Descripción
	BLOQUEO-PM	Cierre con llave
	PP	Obturator 12 módulos
	PLA-U	Accesorio para montaje en pladur

Serie E

Envolventes plásticas modulares con puerta metálica hasta 63A 400VAC

IP40, de empotrar



Referencia	Dimensiones (mm)					
	A	B	C	D	E	F
U12-E	317	346	94	87	274	306
U24-E	442	346	94	87	399	306
U36-E	592	346	94	87	549	306
U48-E	717	346	94	87	673	306

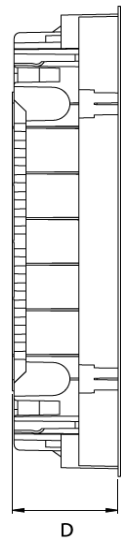
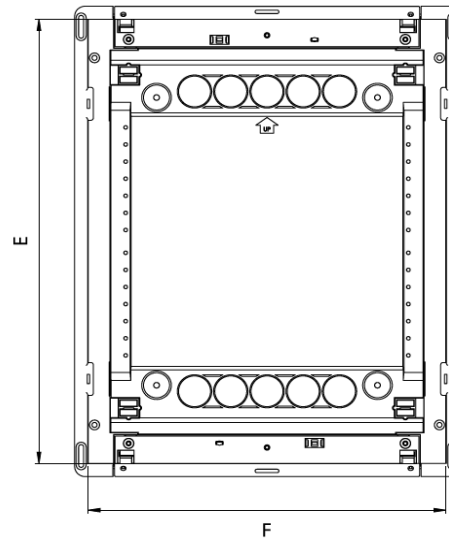
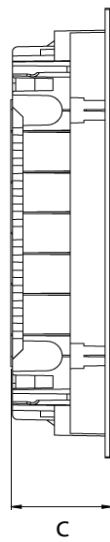
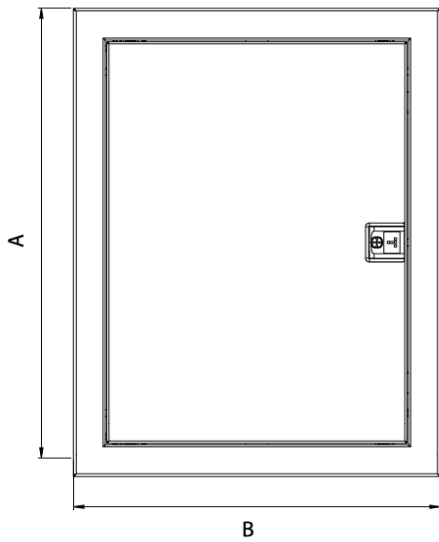



ENVOLVENTES METÁLICAS CLASE I

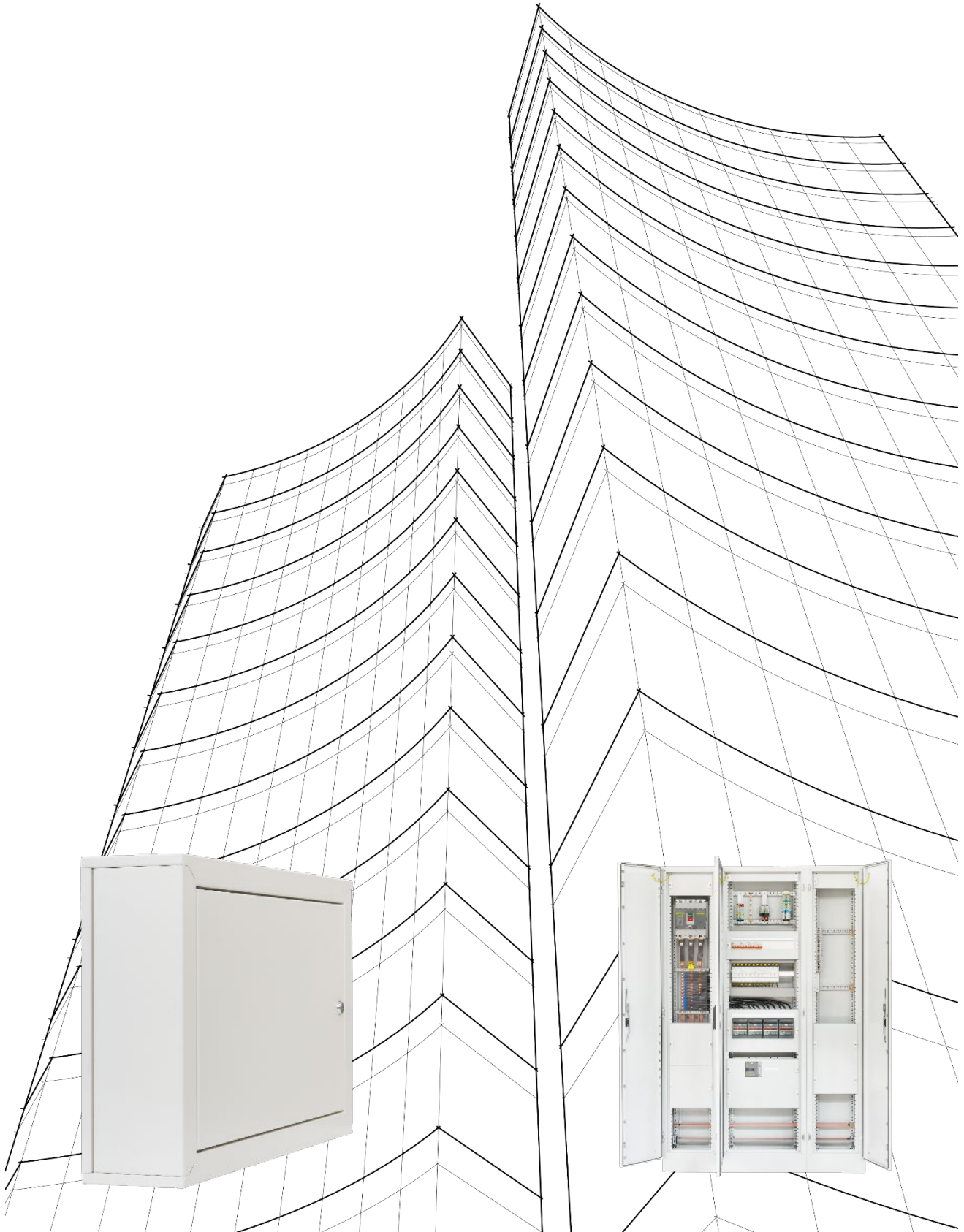



Los armarios de clase I de la gama Zenergy son ideales para entornos terciarios e industriales dividiendo la gama en 3 familias. Las diferentes opciones de montaje, puertas, alturas, anchuras y profundidades, junto con la posibilidad de mezclar elementos modulares e industriales convierten al sistema en una sólida y atractiva opción de mercado.



SERIE ZENERGY ON

	Página
Características	16
Sinóptico del sistema envolvente de superficie	17
Referencias envolventes de superficie	18
Accesorios para envolvente de superficie	18
Sinóptico del sistema envolvente de empotrar	19
Referencias envolventes de empotrar	20
Accesorios para envolvente de empotrar	20
Dimensiones envolvente de superficie	21
Dimensiones envolvente de empotrar	22



SERIE ZENERGY OM

	Página
Presentación del sistema	23
Características	25
Sinóptico del sistema	26
Referencias	27

Serie ON

Envolventes metálicas modulares hasta 125A 400VAC

IP40, de superficie y empotrar

El sistema de armarios Zenergy ON es un sistema funcional de armarios de distribución eléctrica en baja tensión hasta 125A para el sector residencial y terciario. El sistema está diseñado para instalar la aparamenta modular en el chasis DIN extraíble con el cuerpo del armario ya colocado en la instalación, de este modo el montaje es más fácil, rápido y cómodo. Las diferentes opciones de alturas y anchuras junto con la posibilidad de enlazar varios armarios lo convierten una opción flexible para el mercado actual.

Características técnicas

Norma de referencia:	IEC 61439-1 & 2
Clase de aislamiento	I
In máxima:	125A
Tensión de empleo (Ue)	500VAC
Tensión de aislamiento (Ui)	690VAC
Tensión asignada soportada al impulso (Uimp)	600VAC
Pico de corriente soportada (Ipk)	26kA
Corriente corta duración Icw (1seg)	12kA
Tensión asignada soportada en frecuencia de 50Hz	1kV
Frecuencia asignada	50/60Hz
Grado de protección IP / IK	IP40 IK10 (puerta opaca) IK08 (puerta transparente)
Protección anticorrosiva	Clasificación C3
Color	RAL 9001
Puerta	RAL 9001 o transparente
Tipo de material	Chapa de acero de 1mm con recubrimiento de Zinc
Temperatura ambiente	-55°C seco + 40°C húmedo
Suministro estándar	Chasis Carriles DIN Cerradura con llave Fijación mural Tapas modulares metálicas Puerta (opaca o transparente) (opción sin puerta) Terminales aislados N-PE



Serie ON

Envolventes metálicas modulares hasta 125A 400VAC

IP40, de superficie y empotrar

SINOPTICO DEL SISTEMA



Descripción desglosada de las piezas de la envolvente de superficie.

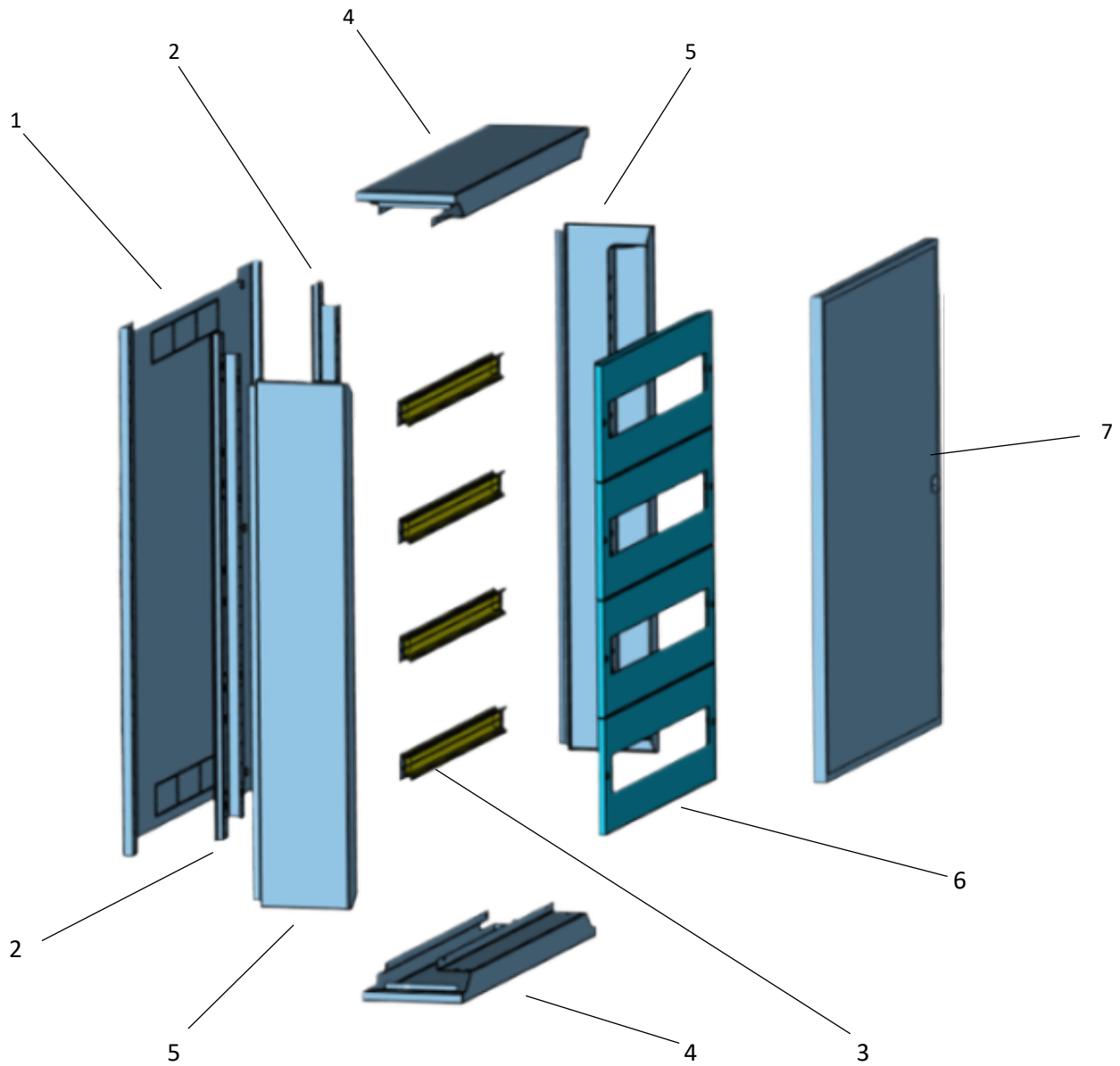

1 Trasera

2 Soportes para carril DIN

3 Carriles DIN

4 Techo y suelo con entrada para cables

5 Laterales

6 Tapas frontales

7 Puerta

Serie ON

Envolventes metálicas modulares hasta 125A 400VAC

IP40, de superficie y empotrar



Referencias de superficie.

Alturas en MA de 50mm	Filas	Módulos por fila	Módulos totales	Referencia con puerta opaca	Referencia con puerta transparente
6 (H=400)	2	24	48	622060	62206T
9 (H=550)	3	24	72	622090	62209T
12 (H=700)	4	24	96	622120	62212T
15 (H=850)	5	24	120	622150	62215T
18 (H=1000)	6	24	144	622180	62218T
21 (H=1150)	7	24	168	622210	62221T

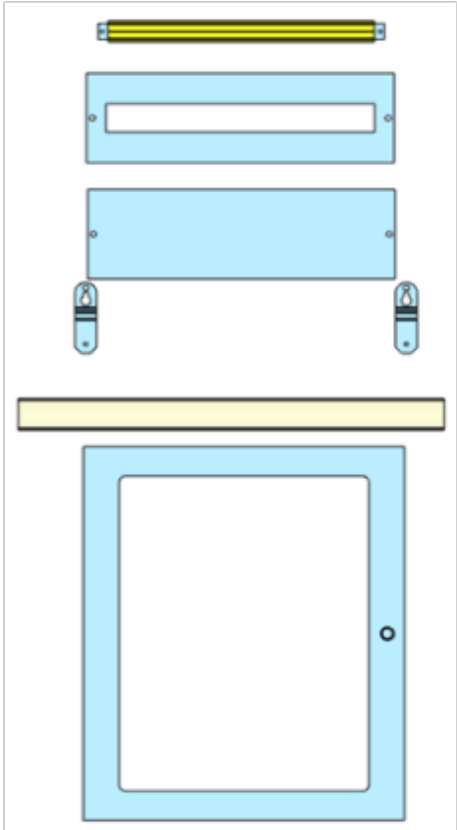
Accesorios	Referencia	Descripción
	00100	Carril DIN fijo TS-35D
	32735	Tapa modular 3M 150mm
	32745	Tapa modular 4M 200mm
	32710	Tapa ciega 1M 50mm
	32720	Tapa ciega 2M 100mm
	32730	Tapa ciega 3M 150mm
	32740	Tapa ciega 4M 200mm
	202.02.40	Borna PE (12 salidas)
	22088	Pieza fijación mural 2 und.
	32200	Obturador RAL 9001 1M
	Z-0233	Cerradura de repuesto
	01306	Puerta opaca H=400
	01309	Puerta opaca H=550
	01312	Puerta opaca H=700
	01315	Puerta opaca H=850
	01318	Puerta opaca H=1000
	01321	Puerta opaca H=1150
	01322	Puerta transparente H=400
	01310	Puerta transparente H=550
	01313	Puerta transparente H=700
	01316	Puerta transparente H=850
	01319	Puerta transparente H=1000
	01322	Puerta transparente H=1150

Serie ON

Envolventes metálicas modulares hasta 125A 400VAC

IP40, de superficie y empotrar

SINOPTICO DEL SISTEMA



Descripción desglosada de las piezas de la envolvente de empotrar.

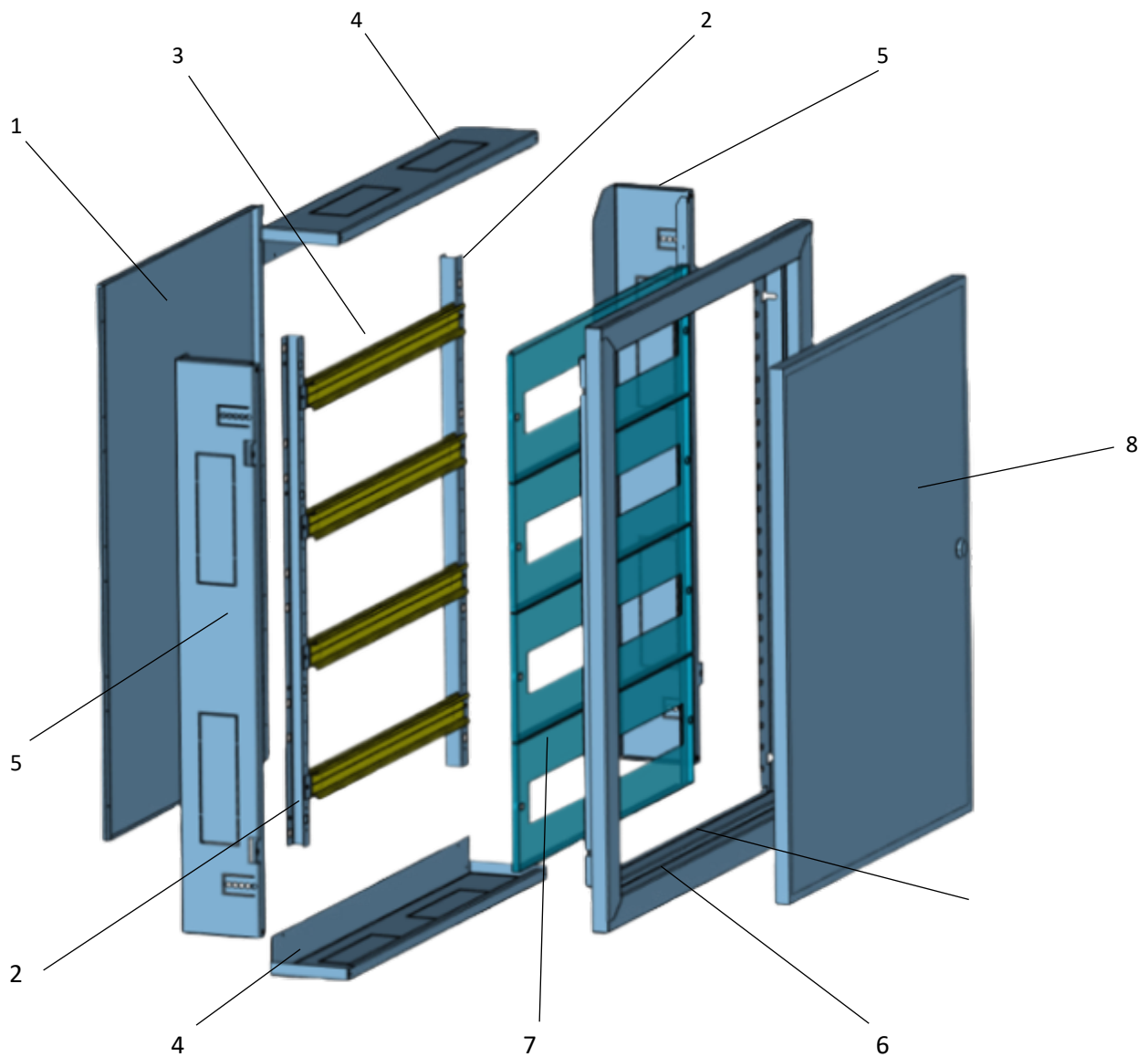

- 1 Trasera
- 2 Soportes para carril DIN
- 3 Carriles DIN
- 4 Techo y suelo

- 5 Laterales
- 6 Marco para puerta
- 7 Tapas frontales
- 8 Puerta

Serie ON

Envolventes metálicas modulares hasta 125A 400VAC

IP40, de superficie y empotrar



Referencias de empotrar.

Alturas en MA de 50mm	Filas	Módulos por fila	Módulos totales	Referencia con puerta opaca	Referencia con puerta transparente
6 (H=400)	2	24	48	101060	10106T
9 (H=550)	3	24	72	101090	10109T
12 (H=700)	4	24	96	101120	10112T
15 (H=850)	5	24	120	101150	10115T
18 (H=1000)	6	24	144	101180	10118T
21 (H=1150)	7	24	168	101210	10121T

Accesorios	Referencia	Descripción
00100	00100	Carril DIN fijo TS-35D
32735	32735	Tapa modular 3M 150mm
	32745	Tapa modular 4M 200mm
	32710	Tapa ciega 1M 50mm
	32720	Tapa ciega 2M 100mm
	32730	Tapa ciega 3M 150mm
32730	32740	Tapa ciega 4M 200mm
	202.02.40	Borna PE (12 salidas)
22088	01100	Pieza unión armarios
	32200	Obturador RAL 9001 1M
32200	Z-0233	Cerradura de repuesto
	01306	Puerta opaca H=400
	01309	Puerta opaca H=550
	01312	Puerta opaca H=700
	01315	Puerta opaca H=850
	01318	Puerta opaca H=1000
	01321	Puerta opaca H=1150
	01307	Puerta transparente H=400
	01310	Puerta transparente H=550
	01313	Puerta transparente H=700
01322	01316	Puerta transparente H=850
	01319	Puerta transparente H=1000
	01322	Puerta transparente H=1150

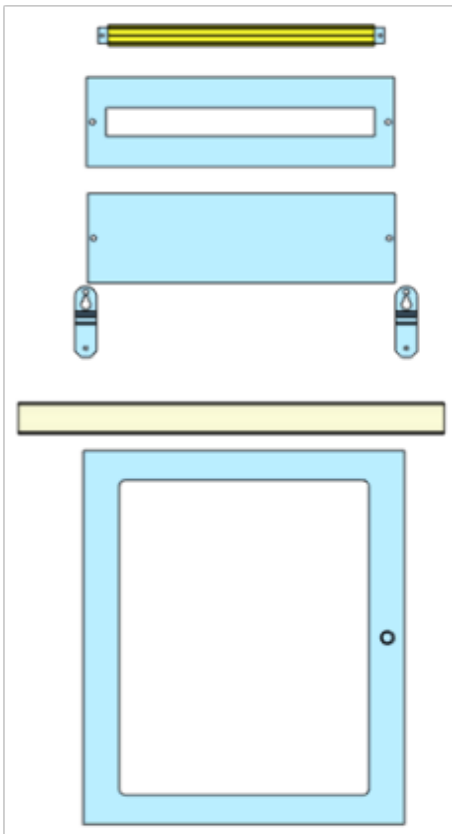

Serie ON

Envolventes metálicas modulares hasta 125A 400VAC

IP40, de superficie y empotrar



Dimensiones referencias de superficie tanto en puerta opaca como transparente (mm)

Referencia	A	B	C
62206_	400	600	130
62209_	550	600	130
62212_	700	600	130
62215_	850	600	130
62218_	1000	600	130
62221_	1150	600	130

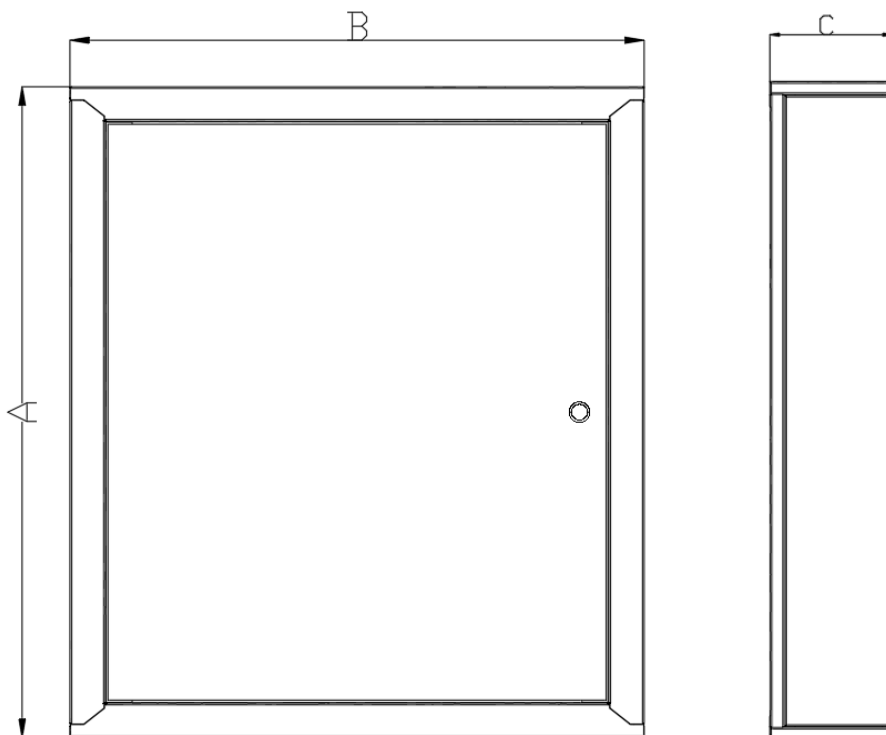

Serie ON

Envolventes metálicas modulares hasta 125A 400VAC

IP40, de superficie y empotrar



Dimensiones referencias de empotrar tanto en puerta opaca como transparente (mm)

Referencia	A	B	C	D	E	F
10106_	400	600	123	103	380	580
10109_	550	600	123	103	530	580
10112_	700	600	123	103	680	580
10115_	850	600	123	103	830	580
10118_	1000	600	123	103	980	580
10121_	1150	600	123	103	1130	580

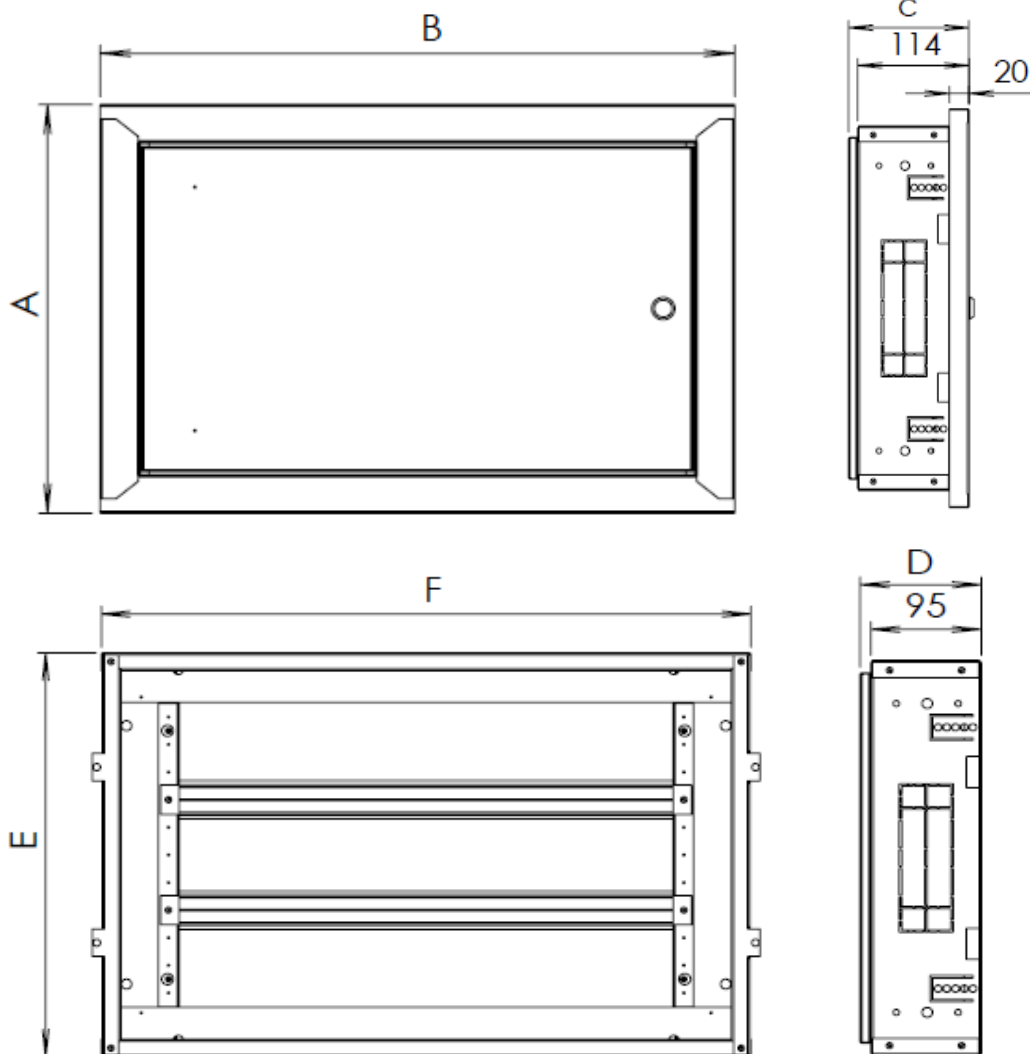

Serie OM

Envolventes metálicas hasta 630A 400VAC

IP30, IP40, IP55, de superficie y suelo

PRESENTACION

El sistema de armarios Zenergy OM es un sistema funcional de armarios de distribución eléctrica en baja tensión hasta 630A para el sector terciario e industrial. El sistema está diseñado para instalar la aparamenta con el panel trasero en posición horizontal o vertical sin necesidad de unir los paneles laterales hasta el último momento. De este modo el montaje es más fácil, rápido y cómodo. Las diferentes opciones de alturas y anchuras junto con la posibilidad de enlazar varios armarios lo convierten en una opción flexible para el mercado actual.



Serie OM

Envolventes metálicas hasta 630A 400VAC

IP30, IP40, IP55, de superficie y suelo

PRESENTACION

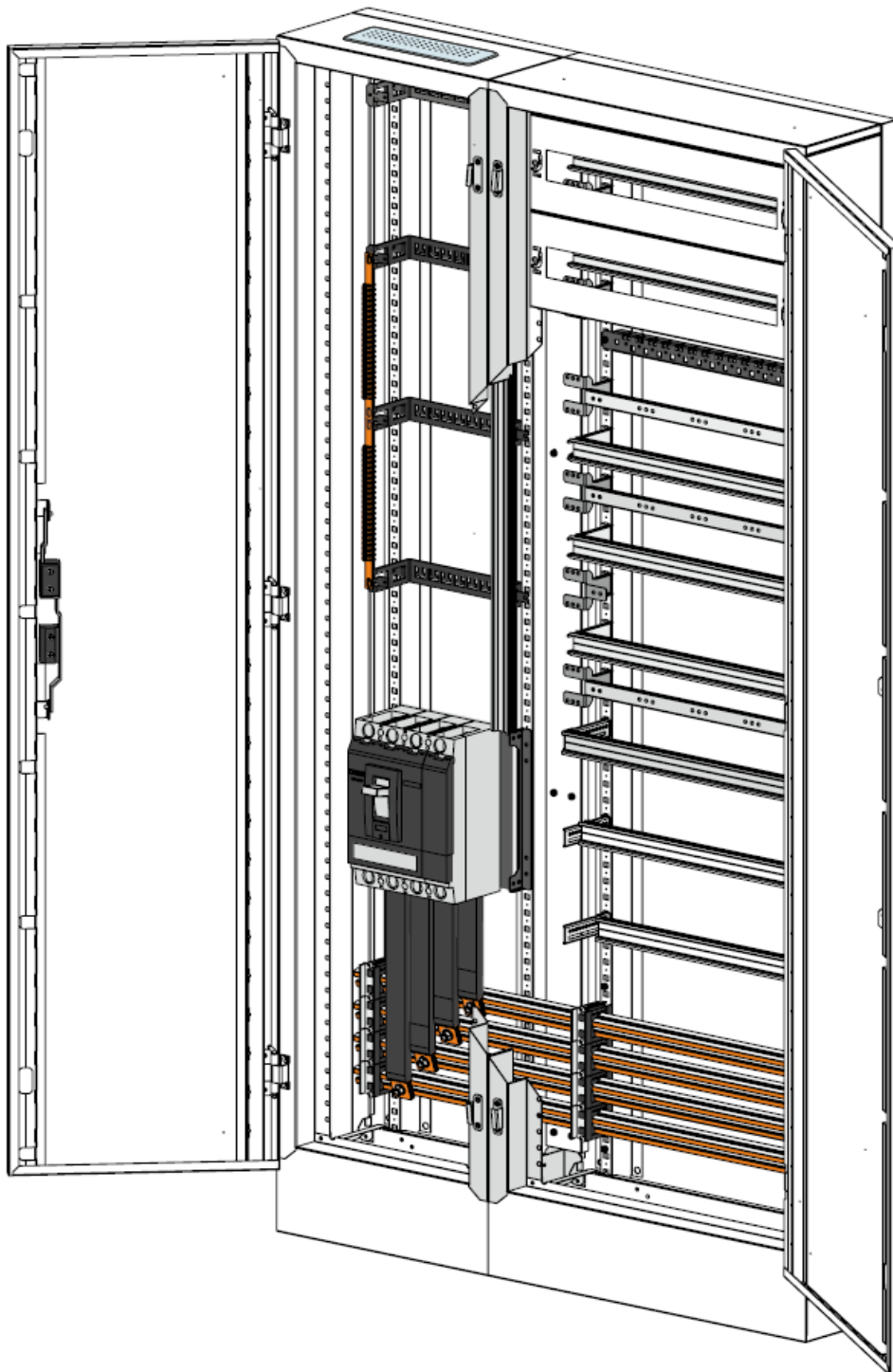

Serie OM

Envolventes metálicas hasta 630A 400VAC

IP30, IP40, IP55, de superficie y suelo



Características técnicas

Norma de referencia:	IEC 61439-1 & 2
Clase de aislamiento	I
In máxima:	630A
Tensión de empleo (Ue)	690VAC
Tensión de aislamiento (Ui)	750VAC
Tensión asignada soportada al impulso (Uimp)	600VAC
Pico de corriente soportada (Ipk)	70kA
Corriente corta duración Icw (1seg)	32kA
Tensión asignada soportada en frecuencia de 50Hz	1,6kV
Frecuencia asignada	50/60Hz
Grado de protección IP / IK	IP30 IP40 (IP30 montando puerta IP55) IP55 IK10 (puerta opaca) IK08 (puerta transparente)
Color	RAL 9001
Puerta	RAL 9001 o transparente
Tipo de material	Chapa de acero de 1mm con recubrimiento de Zinc
Temperatura ambiente	-55°C seco + 40°C húmedo
Elementos incluidos al solicitar la estructura del armario y la puerta	Panel trasero Techo / suelo Paneles laterales Cerradura con llave Fijación mural Zócalo a partir de 30MA (H=1700) Pieza de unión de armarios en caso de módulo auxiliar

Serie OM

Envolventes metálicas hasta 630A 400VAC

IP30, IP40, IP55, de superficie y suelo

SINOPTICO DEL SISTEMA



Descripción desglosada de las piezas de la envolvente.

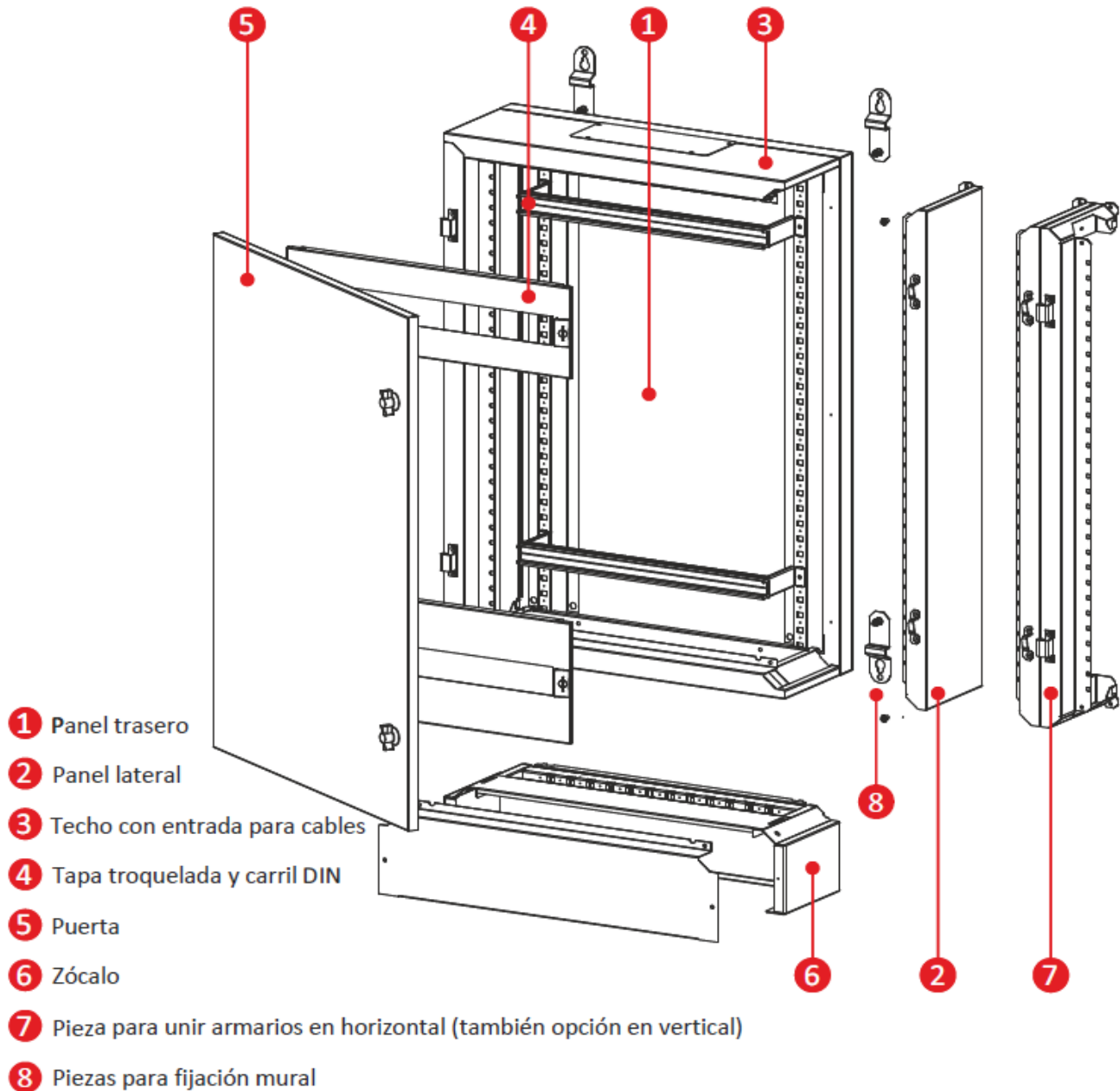

Serie OM

Envolventes metálicas hasta 630A 400VAC

IP30, IP40, IP55, de superficie y suelo

MÓDULOS IP30



Referencias de superficie y suelo del armario. La referencia del armario corresponde a la estructura vacía sin puerta.

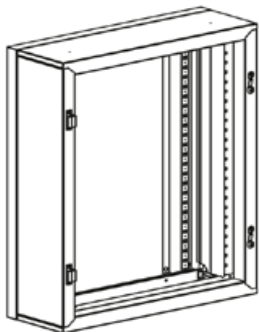

Módulos principales IP30, fondo 230mm

	Alturas en MA de 50mm	Filas	Armario	Armario	Armario
			W=400mm 12 módulos	W=600mm 24 módulos	W=800mm 35 módulos
De superficie con fijación mural incluida	9 (H=550)	3	24009	26009	28009
	12 (H=700)	4	24012	26012	28012
	15 (H=850)	5	24015	26015	28015
	18 (H=1000)	6	24018	26018	28018
	21 (H=1150)	7	24021	26021	28021
	24 (H=1300)	8	24024	26024	28024
De suelo con zócalo incluido	27 (H=1450)	9	24027	26027	28027
	30 (H=1700)	10	24030	26030	28030
	33 (H=1850)	11	24033	26033	28033
	36 (H=2000)	12	24036	26036	28036
	39 (H=2150)	13	24039	26039	28039

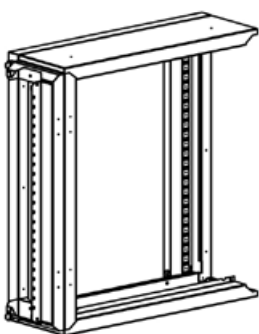

Módulos auxiliares IP30, fondo 230mm

	Alturas en MA de 50mm	Filas	Armario	Armario	Armario
			W=400mm 12 módulos	W=600mm 24 módulos	W=800mm 35 módulos
De superficie con fijación mural incluida	9 (H=550)	3	24109	26109	28109
	12 (H=700)	4	24112	26112	28112
	15 (H=850)	5	24115	26115	28115
	18 (H=1000)	6	24118	26118	28118
	21 (H=1150)	7	24121	26121	28121
	24 (H=1300)	8	24124	26124	28124
De suelo con zócalo incluido	27 (H=1450)	9	24127	26127	28127
	30 (H=1700)	10	24130	26130	28130
	33 (H=1850)	11	24133	26133	28133
	36 (H=2000)	12	24136	26136	28136
	39 (H=2150)	13	24139	26139	28139

Nota: El módulo auxiliar lleva incluida la unión entre armarios y no lleva laterales.

Serie OM

Envolventes metálicas hasta 630A 400VAC

IP30, IP40, IP55, de superficie y suelo

PUERTAS IP30



Referencias de puertas opacas y transparentes. Las puertas llevan cerradura con llave de serie.

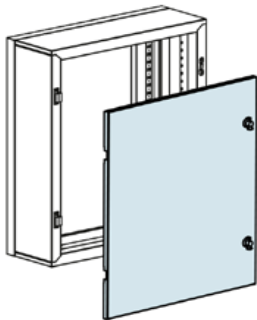

Puertas opacas IP30

	Alturas en MA de 50mm	Filas	Armario	Armario	Armario
			W=400mm 12 módulos	W=600mm 24 módulos	W=800mm 35 módulos
De superficie con fijación mural incluida	9 (H=550)	3	24209	26209	28209
	12 (H=700)	4	24212	26212	28212
	15 (H=850)	5	24215	26215	28215
	18 (H=1000)	6	24218	26218	28218
	21 (H=1150)	7	24221	26221	28221
	24 (H=1300)	8	24224	26224	28224
De suelo con zócalo incluido	27 (H=1450)	9	24227	26227	28227
	30 (H=1700)	10	24230	26230	28230
	33 (H=1850)	11	24233	26233	28233
	36 (H=2000)	12	24236	26236	28236
	39 (H=2150)	13	24239	26239	28239

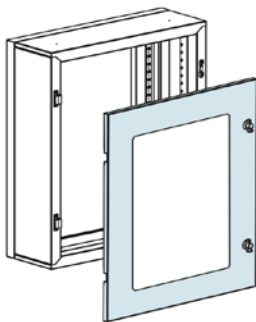

Puertas transparentes IP30

	Alturas en MA de 50mm	Filas	Armario	Armario	Armario
			W=400mm 12 módulos	W=600mm 24 módulos	W=800mm 35 módulos
De superficie con fijación mural incluida	9 (H=550)	3	24409	26409	28409
	12 (H=700)	4	24412	26412	28412
	15 (H=850)	5	24415	26415	28415
	18 (H=1000)	6	24418	26418	28418
	21 (H=1150)	7	24421	26421	28421
	24 (H=1300)	8	24424	26424	28424
De suelo con zócalo incluido	27 (H=1450)	9	24427	26427	28427
	30 (H=1700)	10	24430	26430	28430
	33 (H=1850)	11	24433	26433	28433
	36 (H=2000)	12	24436	26436	28436
	39 (H=2150)	13	24439	26439	28439

Nota: Las puertas desde 9 hasta 21 módulos incluyen 2 cierres de llave referencia 22062.

Nota: Las puertas a partir de 24 módulos incluyen cierre tipo maneta referencia 22060.

Nota: Montando la puerta IP55 sobre el armario IP30 tenemos IP40 del conjunto.

Serie OM

Envolventes metálicas hasta 630A 400VAC

IP30, IP40, IP55, de superficie y suelo

MÓDULOS IP55



Referencias de superficie y suelo del armario. La referencia del armario corresponde a la estructura vacía sin puerta.

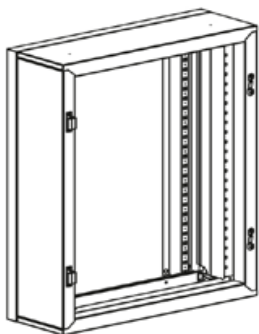

Módulos principales IP55, fondo 230mm

	Alturas en MA de 50mm	Filas	Armario	Armario	Armario
			W=400mm 12 módulos	W=600mm 24 módulos	W=800mm 35 módulos
De superficie con fijación mural incluida	9 (H=550)	3	24509	26509	28509
	12 (H=700)	4	24512	26512	28512
	15 (H=850)	5	24515	26515	28515
	18 (H=1000)	6	24518	26518	28518
	21 (H=1150)	7	24521	26521	28521
	24 (H=1300)	8	24524	26524	28524
	27 (H=1450)	9	24527	26527	28527
De suelo con zócalo incluido	30 (H=1700)	10	24530	26530	28530
	33 (H=1850)	11	24533	26533	28533
	36 (H=2000)	12	24536	26536	28536
	39 (H=2150)	13	24539	26539	28539

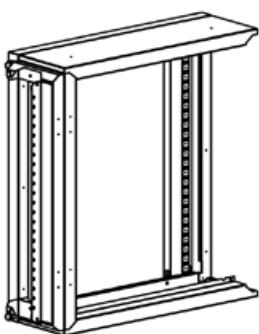

Módulos auxiliares IP55, fondo 230mm

	Alturas en MA de 50mm	Filas	Armario	Armario	Armario
			W=400mm 12 módulos	W=600mm 24 módulos	W=800mm 35 módulos
De superficie con fijación mural incluida	9 (H=550)	3	24609	26609	28609
	12 (H=700)	4	24612	26612	28612
	15 (H=850)	5	24615	26615	28615
	18 (H=1000)	6	24618	26618	28618
	21 (H=1150)	7	24621	26621	28621
	24 (H=1300)	8	24624	26624	28624
	27 (H=1450)	9	24627	26627	28627
De suelo con zócalo incluido	30 (H=1700)	10	24630	26630	28630
	33 (H=1850)	11	24633	26633	28633
	36 (H=2000)	12	24636	26636	28636
	39 (H=2150)	13	24639	26639	28639

Nota: El módulo auxiliar lleva incluida la unión entre armarios y no lleva laterales.

Serie OM

Envolventes metálicas hasta 630A 400VAC

IP30, IP40, IP55, de superficie y suelo

PUERTAS IP55



Referencias de puertas opacas y transparentes. Las puertas llevan cerradura con llave de serie.

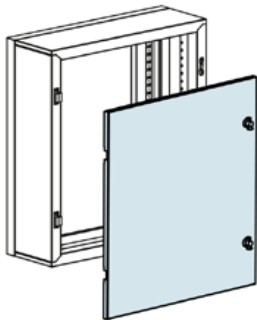

Puertas opacas IP55

	Alturas en MA de 50mm	Filas	Armario	Armario	Armario
			W=400mm 12 módulos	W=600mm 24 módulos	W=800mm 35 módulos
De superficie con fijación mural incluida	9 (H=550)	3	24709	26709	28709
	12 (H=700)	4	24712	26712	28712
	15 (H=850)	5	24715	26715	28715
	18 (H=1000)	6	24718	26718	28718
	21 (H=1150)	7	24721	26721	28721
	24 (H=1300)	8	24724	26724	28724
De suelo con zócalo incluido	27 (H=1450)	9	24727	26727	28727
	30 (H=1700)	10	24730	26730	28730
	33 (H=1850)	11	24733	26733	28733
	36 (H=2000)	12	24736	26736	28736
	39 (H=2150)	13	24739	26739	28739

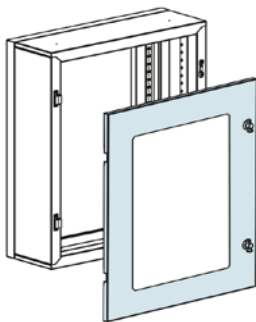

Puertas transparentes IP55

	Alturas en MA de 50mm	Filas	Armario	Armario	Armario
			W=400mm 12 módulos	W=600mm 24 módulos	W=800mm 35 módulos
De superficie con fijación mural incluida	9 (H=550)	3	24909	26909	28909
	12 (H=700)	4	24912	26912	28912
	15 (H=850)	5	24915	26915	28915
	18 (H=1000)	6	24918	26918	28918
	21 (H=1150)	7	24921	26921	28921
	24 (H=1300)	8	24924	26924	28924
De suelo con zócalo incluido	27 (H=1450)	9	24927	26927	28927
	30 (H=1700)	10	24930	26930	28930
	33 (H=1850)	11	24933	26933	28933
	36 (H=2000)	12	24936	26936	28936
	39 (H=2150)	13	24939	26939	28939

Nota: Las puertas desde 9 hasta 21 módulos incluyen 2 cierres de llave referencia 22062.

Nota: Las puertas a partir de 24 módulos incluyen cierre tipo maneta referencia 22060.

Nota: Montando la puerta IP55 sobre el armario IP30 tenemos IP40 del conjunto.

Serie OM

Envolventes metálicas hasta 630A 400VAC

IP30, IP40, IP55, de superficie y suelo

UNIDADES FUNCIONALES

La unidad funcional (UF) consta de una placa de montaje donde se instala el interruptor en formato caja moldeada, y de una tapa frontal que cubre el interruptor (el interruptor no va incluido). La unidad funcional puede ser tanto para el montaje del interruptor en vertical como en horizontal, y se utiliza con interruptores HGM, HGE y HGP. Las unidades funcionales se instalan directamente sobre la estructura trasera del armario.

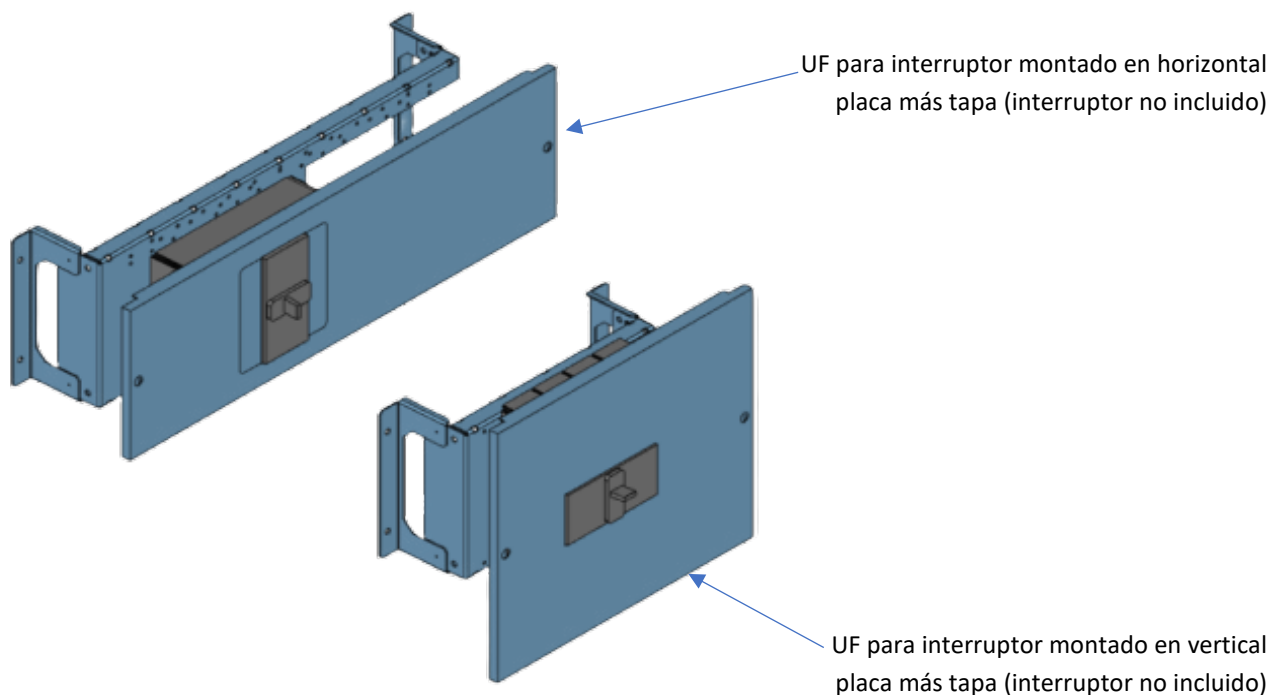

UF Interruptor montado en vertical ancho = 400mm

Interruptor Hyundai	Polos	Interruptor por placa	Altura placa MA	Referencia placa	Altura tapa MA	Referencia tapa
HGM/HGE 100	3/4P	2	3	22243	5	39550
HGM/HGE 125	3/4P	2	3	22243	5	39551
HGM/HGE 250	3/4P	1	3	22243	5	39552
HGM/HGE 400	3/4P	1	5	22245	9	39593
HGM 630	3/4P	1	6	22246	9	39595
HGP 250	3/4P	1	4	22244	5	38450
HGP 400-630	3/4P	1	5	22465	9	27593

Serie OM

Envolventes metálicas hasta 630A 400VAC

IP30, IP40, IP55, de superficie y suelo

UNIDADES FUNCIONALES

UF Interruptor montado en vertical ancho = 600mm

Interruptor Hyundai	Polos	Interruptor por placa	Altura placa MA	Referencia placa	Altura tapa MA	Referencia tapa
HGM/HGE 100	3/4P	4	3	22263	5	39750
HGM/HGE 125	3/4P	3	3	22263	5	39751
HGM/HGE 250	3/4P	3	3	22263	5	39752
HGM/HGE 400	3/4P	2	5	22265	9	39793
HGM 630	3P	1	6	22266	9	39794
HGM 630	4P	1	6	22266	9	39795
HGP 250	3/4P	1	4	22264	5	38650
HGP 400-630	3/4P	1	5	22665	9	27793

Nota: en ancho 600mm HGM/HGE100 puede montarse en carril DIN regulable en profundidad con adaptador DRA-10GM y tapa modular referencia 38642 (H=200mm) o tapa modular 38652 (H=250mm).

Para el montaje hay que extraer previamente la protección posterior de los polos.

DRA-10GM

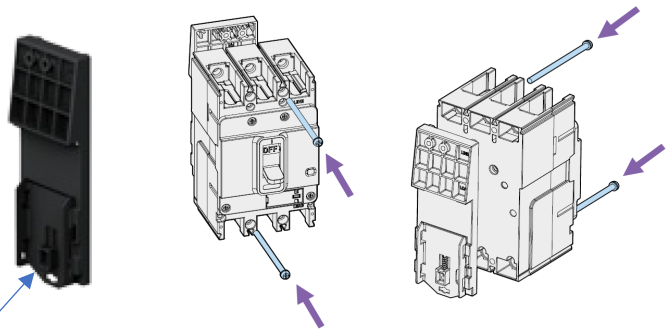

UF Interruptor montado en vertical ancho = 800mm

Interruptor Hyundai	Polos	Interruptor por placa	Altura placa MA	Referencia placa	Altura tapa MA	Referencia tapa
HGM/HGE 100	3/4P	6	3	22283	5	39950
HGM/HGE 125	3/4P	5	3	22283	5	39951
HGM/HGE 250	3/4P	4	3	22283	5	39952
HGM/HGE 400	3/4P	3	5	22285	9	39993
HGM 630	3P	2	6	22286	9	39994
HGM 630	4P	2	6	22286	9	39995
HGP 250	3/4P	1	4	22284	5	38850
HGP 400-630	3/4P	1	5	22865	9	27993

Serie OM

Envolventes metálicas hasta 630A 400VAC

IP30, IP40, IP55, de superficie y suelo

UNIDADES FUNCIONALES

UF Interruptor montado en horizontal ancho = 600mm

Interruptor Hyundai	Polos	Interruptor por placa	Altura placa MA	Referencia placa	Altura tapa MA	Referencia tapa
HGM/HGE 100 3P	3P	1	3	22263	3	39735
HGM/HGE 100 4P	4P	1	3	22263	3	39745
HGM/HGE 125 3P	3P	1	3	22263	3	39736
HGM/HGE 125 4P	4P	1	3	22263	3	39746
HGM/HGE 250 3P	3P	1	3	22263	3	39737
HGM/HGE 250 4P	4P	1	4	22264	4	39747
HGM/HGE 400 3P	3P	1	4	22264	4	39748
HGM/HGE 400 4P	4P	1	5	22265	5	39758
HGM 630 3P	3P	1	6	22266	6	39769
HGM 630 4P	4P	1	7	22267	7	39779
HGP 250 3P	3P	1	3	22263	3	38635
HGP 250 4P	4P	1	4	22264	4	38645
HGP 400-630 3P	3P	1	4	22664	4	27748
HGP 400-630 4P	4P	1	5	22665	4	27758

UF Interruptor montado en horizontal ancho = 800mm

Interruptor Hyundai	Polos	Interruptor por placa	Altura placa MA	Referencia placa	Altura tapa MA	Referencia tapa
HGM/HGE 100 3P	3P	1	3	22283	3	39935
HGM/HGE 100 4P	4P	1	3	22283	3	39945
HGM/HGE 125 3P	3P	1	3	22283	3	39936
HGM/HGE 125 4P	4P	1	3	22283	3	39946
HGM/HGE 250 3P	3P	1	3	22283	3	39937
HGM/HGE 250 4P	4P	1	4	22284	4	39947
HGM/HGE 400 3P	3P	1	4	22284	4	39948
HGM/HGE 400 4P	4P	1	5	22285	5	39958
HGM 630 3P	3P	1	6	22286	6	39969
HGM 630 4P	4P	1	7	22287	7	39979
HGP 250 3P	3P	1	3	22283	3	38835
HGP 250 4P	4P	1	4	22284	4	38845
HGP 400-630 3P	3P	1	4	22864	4	27948
HGP 400-630 4P	4P	1	5	22865	4	27958

Serie OM

Envolventes metálicas hasta 630A 400VAC

IP30, IP40, IP55, de superficie y suelo

PLACAS DE MONTAJE

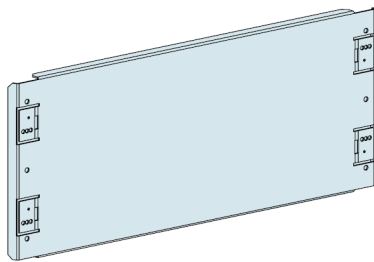

Alturas en MA de 50mm	Armario W=400mm 12 módulos	Armario W=600mm 24 módulos	Armario W=800mm 35 módulos
2	22402	22602	22802
3	22403	22603	22803
4	22404	22604	22804
6	22406	22606	22806
8	22408	22608	22808
9	22409	22609	22809
12	22412	22612	22812
15	22415	22615	22815
18	22418	22618	22818
21	22421	22621	22821
24	22424	22624	22824
27	22427	22627	22827
30	22430	22630	22830
33	22433	22633	22833
36	22436	22636	22836
39	22439	22639	22839

Ángulo para la regulación en profundidad de la placa de montaje. La referencia incluye 4uds. 22089

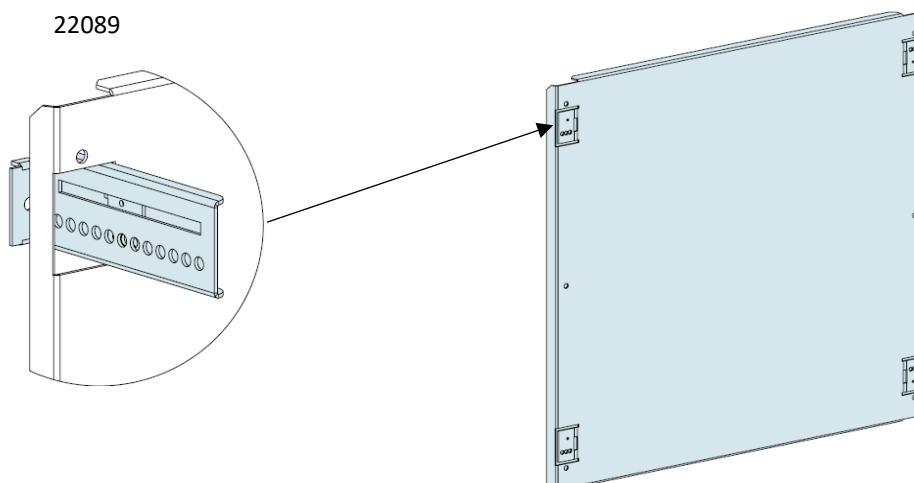

Nota: Para la regulación en profundidad de las placas de montaje son necesarias 4 unidades de la referencia 22089. Esta regulación es opcional y para ello se deberán troquelar 4 partes de la placa de montaje.

Serie OM

Envolventes metálicas hasta 630A 400VAC

IP30, IP40, IP55, de superficie y suelo

PLACAS DE MONTAJE



Dentro del grupo de placas de montaje para la gama OM disponemos de unas placas especiales con las que ganamos algo más de profundidad en el armario. Estas placas son adecuadas para la instalación de elementos como variadores frecuencia, arrancadores suaves, contactores industriales, etc, que por su profundidad no quepan en los 135mm de profundidad útil que tienen los armarios de la gama OM. Con estas placas, la profundidad útil del armario pasa de 135mm a 160mm.



Alturas en MA de 50mm	Armario W=400mm 12 módulos	Armario W=600mm 24 módulos	Armario W=800mm 35 módulos
2	22452	22652	22852
3	22453	22653	22853
4	22454	22654	22854

Nota: se considera profundidad útil del armario a la distancia existente entre la placa de montaje y la carátula frontal

Serie OM

Envolventes metálicas hasta 630A 400VAC

IP30, IP40, IP55, de superficie y suelo

CARRILES Y TAPAS

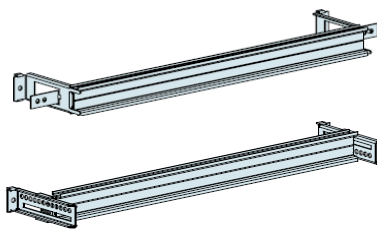

Carriles DIN

Tipo de carril	Armario	Armario	Armario
	W=400mm 12 módulos	W=600mm 24 módulos	W=800mm 35 módulos
Fijo TS-35D	22054	22056	22058
Regulable en profundidad	22064	22066	22068
Para canaleta horizontal	22084	22085	22086

Tapas modulares

Alturas en MA de 50mm	Armario	Armario	Armario
	W=400mm 12 módulos	W=600mm 24 módulos	W=800mm 35 módulos
3	32535	32735	32935
4	32545	32745	32945
5	32555	32755	32955
4	-	38642*	-
5	-	38652*	-

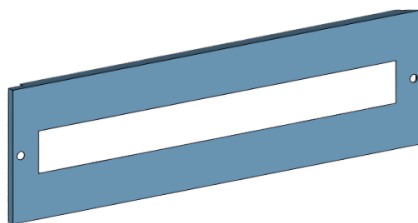

* Para el montaje de HGM/HGE 100 en carril DIN

Tapas ciegas

Alturas en MA de 50mm	Armario	Armario	Armario
	W=400mm 12 módulos	W=600mm 24 módulos	W=800mm 35 módulos
1	32510	32710	32910
2	32520	32720	32920
3	32530	32730	32930
4	32540	32740	32940
5	32550	32750	32950
6	32560	32760	32960
7	32570	32770	32970
8	32580	32780	32980
9	32590	32790	32990
10	32591	32791	32991
12	32593	32793	32993

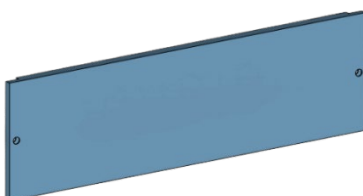

Serie OM

Envolventes metálicas hasta 630A 400VAC

IP30, IP40, IP55, de superficie y suelo

ACCESORIOS



Descripción	Referencia
Obturador para tapa carril DIN RAL 9001 L = 1000MM	32200
Obturador para tapa interruptor HGM/HGE100	36035
Obturador para tapa interruptor HGM/HGE125	36036
Obturador para tapa interruptor HGM/HGE250	36037
Obturador para tapa interruptor HGM/HGE400	36038
Obturador para tapa interruptor HGM630-800	36039
Obturador para tapa interruptor HGP250	36066
Obturador para tapa interruptor HGP400-630	36067
Carril simétrico para bornas L= 1050mm	22050
Portadocumentos armario W=400 de 9 a 21 MA	22226
Portadocumentos armario W=400 de 24 a 39 MA	22276
Portadocumentos armario W=600 de 9 a 21 MA	22227
Portadocumentos armario W=600 de 24 a 39 MA	22277
Portadocumentos armario W=800 de 9 a 21 MA	22228
Portadocumentos armario W=800 de 24 a 39 MA	22278
Soporte para fijación de canaleta	22081
Cierre de doble peletón 2 unidades para puertas de 9 a 21 MA	22061
Recambio de cierre de llave para armario mural 2 unidades para puertas de 9 a 21 MA	22062
Recambio de cierre de maneta para puertas de 24 a 39 MA	22060
Recambio de pieza de fijación mural 2 unidades	22088
Barra PE para armario ancho 400mm	202.16.21
Barra PE para armario ancho 600mm	202.16.22
Barra PE para armario ancho 800mm	202.16.23
Tapa para analizador de redes 92 x 92 3MA para armario ancho 600mm	32731
Tapa para analizador de redes 92 x 92 4MA para armario ancho 600mm	32741
Soporte para cables para armario ancho 400mm	22071
Soporte para cables para armario ancho 600mm	22072
Soporte para cables para armario ancho 800mm	22073
Tornillo hexagonal M5X10 DIN 7500M	31915
Tornillo autorroscante M5X10 DIN 7500C	31918

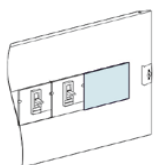

36037

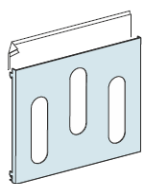

22227



22088



22062

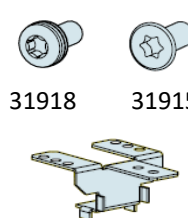

31918

31915

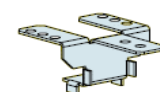

22081

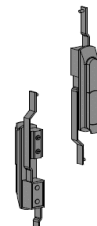

22060

Nota: MA = módulos de altura de 50mm

Serie OM

Envolventes metálicas hasta 630A 400VAC

IP30, IP40, IP55, de superficie y suelo

REPARTIDORES



Los repartidores hasta 125A se instalan directamente sobre carril DIN.

El repartidor para 160A, debido a su profundidad, se instala sobre carril DIN regulable o sobre placa de montaje parcial regulable.

Los repartidores compactos hasta 630A se instalan directamente sobre la estructura trasera del armario.

Repartidores modulares hasta 160A



Tipo	Calibre (A)	Salidas	Ancho (mm)	Alto (mm)	Referencia
Monofásico	100	7	68	90	PROMET-DIS1
Monofásico	125	15	134	90	PROMET-DIS2
Trifásico+N	125	7	72	90	PROMET-DIS3
Trifásico+N	125	11	109	90	PROMET-DIS34
Trifásico+N	125	15	138	90	PROMET-DIS4
Trifásico+N	160	13	186	140	PROMET-DIS5

Repartidores compactos hasta 630A



PROMET-DIS6

Tipo	Calibre (A)	Ancho (mm)	Alto (mm)	Referencia
Trifásico+N	250 (pletinas roscadas)	500	270	PROMET-DIS6
Trifásico+N	250 (pletinas roscadas)	700	270	PROMET-DIS7
Trifásico+N	630 (barras de AlCubar)	500	270	PROMET-DIS8

Los repartidores compactos se pueden montar tanto en posición horizontal como vertical.

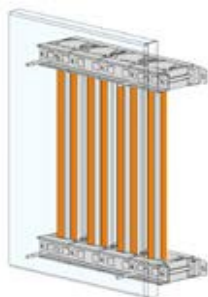

PROMET-DIS8

Referencia	Montaje en armario
PROMET-DIS6	En horizontal en armario de ancho 600mm y en vertical en ancho 400mm
PROMET-DIS7	En horizontal en armario de ancho 800mm y en vertical en ancho 400mm
PROMET-DIS8	En horizontal en armario de ancho 600mm y en vertical en ancho 400mm

Nota: La barra de AlCubar es una barra de aluminio con revestimiento de cobre.

Serie OM

Envolventes metálicas hasta 630A 400VAC

IP30, IP40, IP55, de superficie y suelo

EMBARRADO ALCUBAR HASTA 630A

El sistema de embarrado Alcubar está compuesto por los soportes de barras, las barras ALCubar, el protector de metacrilato y los tornillos de conexión. Estos embarrados se instalan directamente sobre la estructura del armario OM, a fondo de armario, tanto en disposición horizontal como vertical. La composición del embarrado es la misma que la del repartidor PROMET-DIS8 pero en este caso disponemos de diferentes longitudes, hasta 2000mm.

Opción embarrado en vertical

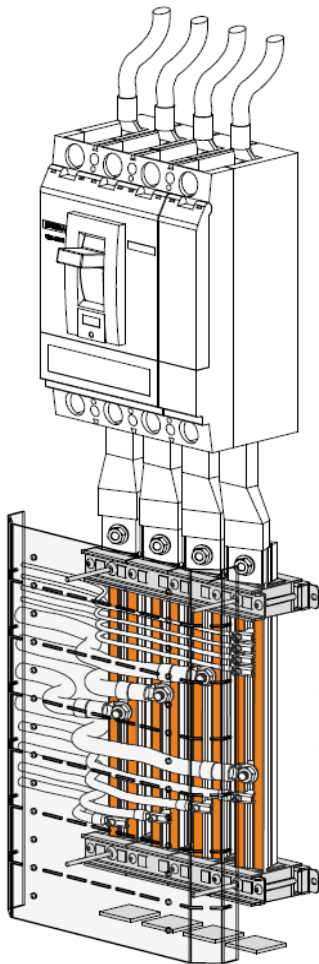

Opción embarrado en horizontal

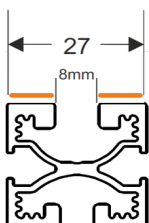
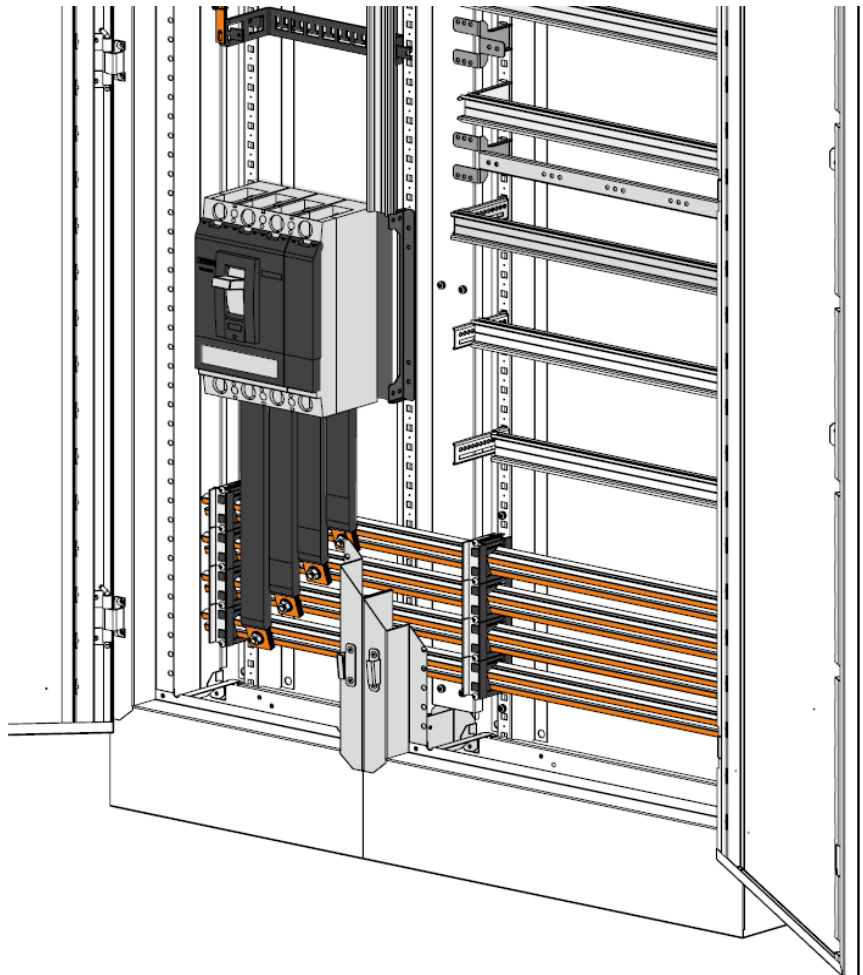

Perfil de la barra ALCubar 10027 hasta 630A

Serie OM

Envolventes metálicas hasta 630A 400VAC

IP30, IP40, IP55, de superficie y suelo

EMBARRADO ALCUBAR HASTA 630A



Soportes de barras a fondo de armario

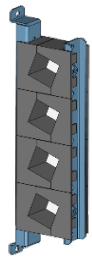

22094

Tipo de instalación	Descripción	Referencia
En vertical	Soporte 3P para armario ancho 400mm	22090
	Soporte 3P para armario ancho 600mm	22091
	Soporte 3P para armario ancho 800mm	22092
	Soporte 4P para armario ancho 400mm	22094
	Soporte 4P para armario ancho 600mm	22095
En horizontal	Soporte 4P para armario ancho 800mm	22096
	Soporte 4P para armario ancho 400mm	22094

Barras AlCubar



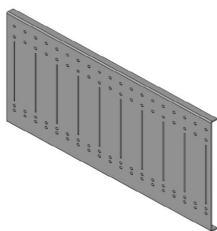

Descripción	Referencia
Perfil de AlCubar 630A L = 475mm	10027.0475
Perfil de AlCubar 630A L = 975mm	10027.0975
Perfil de AlCubar 630A L = 1200mm	10027.1200
Perfil de AlCubar 630A L = 1400mm	10027.1400
Perfil de AlCubar 630A L = 1750mm	10027.1750
Perfil de AlCubar 630A L = 1950mm	10027.1950
Perfil de AlCubar 630A L = 2200mm	10027.2200

Metacrilato de protección



Descripción	Referencia
Protector de metacrilato para AlCubar 630A L = 500mm	20129.0500
Protector de metacrilato para AlCubar 630A L = 1000mm	20129.1000
Protector de metacrilato para AlCubar 630A L = 1500mm	20129.1500
Protector de metacrilato para AlCubar 630A L = 2000mm	20129.2000

TORNILLOS DE CONEXIÓN

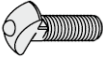
Tipo	Descripción	Dimensiones	Referencia
20081	 Tipo U	Conector (100uds)	U16/8mm 20081
20091	 Deslizante cabeza plana	Tornillo + Tuerca + Arandela (100uds)	M6x20 20090
			M8x20 20091
			M8x25 20068
20096	 Cabeza martillo	Tornillo + Tuerca + Arandela (20uds)	M8x25 20096
		Para PROMET-DIS6	Tornillo hexagonal (100uds)