



- Columnas luminosas ensambladas Ø45mm serie 8LT4... de luz continua y sonido intermitente o continuo
- Columnas luminosas Ø50mm y Ø70mm serie LTN... modulares (hasta 5 módulos); de luz continua o intermitente; sonido continuo
- Columnas luminosas multicolor Ø70mm tipo 8LT73... modulares (hasta 5 módulos); de luz continua y sonido intermitente o continuo
- Columnas luminosas Ø70mm serie 8LT7... modulares (hasta 7 módulos); de luz continua, intermitente o flash, sonido intermitente o continuo
- Balizas luminosas Ø62mm serie 8LB... de luz continua, intermitente, sonido intermitente o continuo

Columnas y balizas luminosas

	CAP. - PÁG.
Columnas luminosas ensambladas Ø45mm serie 8LT4.....	8 - 2
Columnas luminosas Ø50mm serie LTN.....	8 - 3
Columnas luminosas Ø70mm serie LTN.....	8 - 4
Columnas luminosas multicolor Ø70mm tipo 8LT73.....	8 - 5
Columnas luminosas Ø70mm serie 8LT7.....	8 - 6
Balizas luminosas Ø62mm serie 8LB.....	8 - 8

Dimensiones	8 - 12
Esquemas eléctricos	8 - 17

Color de la luz	Rojo	Amar. Naranja	Azul	Verde	Blanco
Significado	Peligro. Emergencia.	Prudencia y cuidado. Condición anómala.	Operación obligatoria.	Normalidad. Funcionamiento normal.	Ningún significado específico.
Sonido	Repetición rápida o impulsos sonoros de alta intensidad	Sonido breve y constante. espectro cons-	Alternancia de sonidos a tono constante.	Sonido prolongado y constante después de una alarma.	Otros sonidos.
Acciones correspondientes	Intervención inmediata para resolver una situación de peligro.	Se requiere intervención de control.	Se requiere intervención de acción obligatoria.	Ninguna intervención.	Según los casos.

Significado de las señales luminosas y acústicas de las columnas y balizas

Las señales luminosas y acústicas constituyen un factor fundamental para la seguridad de una instalación. Para evitar errores de interpretación se ha introducido una normativa europea que atribuye un significado a las señales visuales y acústicas.

A cada color o sonido corresponde un determinado estado de funcionamiento de la instalación correspondiente a varios niveles de urgencia, como se indica en la tabla superior, de conformidad con las normativas EN 981/IEC/EN/BS 60073.

Al módulo de color blanco puede atribuírsele cualquier significado.



Pág. 8-2

**COLUMNAS LUMINOSAS ENSAMBLADAS
Ø45mm SERIE 8LT4...**

- Columnas luminosas ya ensambladas Ø45mm
- Módulos de luz continua
- Módulos de sonido intermitente o continuo
- Lámpara LED incorporada



Pág. 8-3

**COLUMNAS LUMINOSAS Ø50mm S
ERIE LTN...**

- Columnas luminosas modulares Ø50mm
- Módulos de luz continua o intermitente
- Módulos de sonido continuo
- Lámpara LED incorporada



Pág. 8-4

**COLUMNAS LUMINOSAS Ø70mm
SERIE LTN...**

- Columnas luminosas modulares Ø70mm
- Módulos de luz continua o intermitente
- Módulos de sonido continuo
- Lámpara LED incorporada

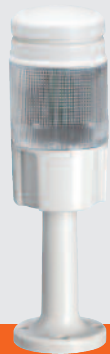

Pág. 8-5

**COLUMNAS LUMINOSAS MULTICOLOR
Ø70mm TIPO 8LT73...**

- Columnas luminosas modulares Ø70mm
- Módulos multicolor de luz continua
- Módulos multicolor de sonido intermitente o continuo
- Lámpara LED incorporada



Pág. 8-6 y 7

COLUMNAS LUMINOSAS Ø70mm SERIE 8LT7...

- Columnas luminosas modulares Ø70mm
- Módulos de luz continua, intermitente o flash
- Módulos de sonido intermitente o continuo
- Compatibles con lámparas incandescentes o de LED



Pág. 8-8

BALIZAS LUMINOSAS Ø62mm

- Balizas luminosas Ø62mm
- Módulos de luz continua y intermitentes
- Módulos sonido intermitente o continuo
- Compatibles con lámparas incandescentes o de LED

Columnas luminosas ensambladas Ø45mm, serie 8LT4...



8LT4K02BG



8LT4K05BG



8LT4K09BG

Código de pedido	Descripción	Uds. de env. n°	Peso [kg]
8LT4K02BG	Verde, rojo, 24VDC	1	0,160
8LT4K03BG	Verde, rojo con sonido continuo o intermitente, 24VDC	1	0,240
8LT4K04BG	Verde, naranja, rojo, 24VDC	1	0,240
8LT4K05BG	Verde, naranja, rojo con sonido continuo o intermitente, 24VDC	1	0,320
8LT4K06BG	Verde, azul, naranja, rojo, 24VDC	1	0,320
8LT4K07BG	Verde, azul, naranja, rojo con sonido continuo o intermitente, 24VDC	1	0,400
8LT4K08BG	Blanco, verde, azul, naranja, rojo, 24VDC	1	0,400
8LT4K09BG	Blanco, verde, azul, naranja, rojo, con sonido continuo o intermitente, 24VDC	1	0,480

❶ Accesorios y recambios en las pág. 8-9 y 10.

Características generales

Las columnas luminosas Ø45mm se entregan completamente ensambladas pudiendo obtener hasta 5 módulos luminosos y un módulo sonoro. La iluminación con circuito LED de alta luminosidad garantiza bajo consumo y larga duración.

Características técnicas

- Tensión de alimentación: 24VDC (±10%)
- Consumo módulos luminosos: 37mA por módulo
- Consumo módulos acústicos: 15mA
- Intensidad acústica: 80dB/1m, sonido intermitente o continuo
- Material: policarbonato
- Conexiones: terminales de tornillo y de estribo, sección máxima 1,5mm²
- Par de apriete: 0,5Nm
- Temperatura de empleo: -20...+50°C
- Grado de protección: IP54

Homologaciones y conformidad

Homologaciones obtenidas: cULus, EAC.
Conforme con normas: IEC/EN/BS 60947-5-1, IEC/EN/BS 60947-1, UL508, CSA C22.2 n° 14.

Modularidad

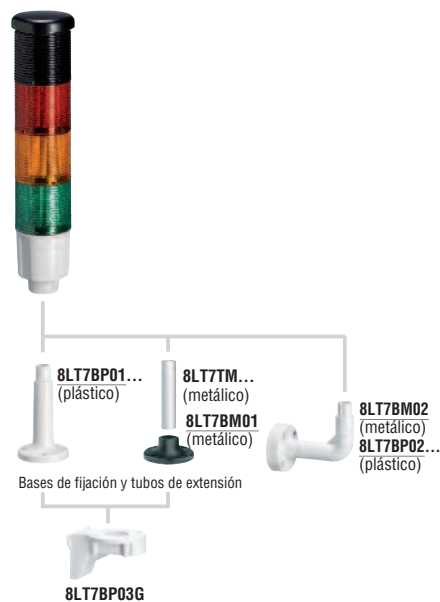

Accesorios y recambios en las pág. 8-9 y 10.

Columnas luminosas Ø50mm serie LTN...



LTN50ML1



LTN50MSL



LTN50MSH



LTN50MW024



LTN50C



LTN50BP1



LTN50BM1



LTN50BP2



LTN50BM2



LTN50BP3



LTN50BM3



LTN50P100



LTN50P100T

new

Código de pedido	Descripción	Uds. de env. n°	Peso [kg]
------------------	-------------	-----------------	-----------

Módulos luminosos de luz continua o intermitente. Lámpara de LED incorporada.

LTN50ML1	Naranja	1	0,037
LTN50ML3	Verde	1	0,037
LTN50ML4	Rojo	1	0,037
LTN50ML6	Azul	1	0,037
LTN50ML8	Blanco	1	0,037

Módulos acústicos de sonido continuo ①.

LTN50MSL	85dB. IP65, Type 4	1	0,050
LTN50MSH	100dB. IP20	1	0,048

Módulos de cableado.

LTN50MW024	12...24VDC	1	0,136
LTN50MW230	110...230VAC	1	0,222

Tapa superior.

LTN50C	Se usa solo en ausencia del módulo acústico	1	0,010
--------	---	---	-------

Bases de fijación.

LTN50BP1	Fijación en plano horizontal, de plástico, color negro	1	0,032
LTN50BP2	Fijación en pared, de plástico, color gris	1	0,046
LTN50BP3	Fijación en plano horizontal o en pared, de plástico, color negro	1	0,076
LTN50BM1	Fijación en plano horizontal, de metal	1	0,072
LTN50BM2	Fijación en pared, de metal	1	0,088
LTN50BM3	Fijación en plano horizontal o en pared, de metal	1	0,173

Tubos de prolongación ②.

LTN50P100	100mm, metálico	1	0,028
LTN50P250	250mm, metálico	1	0,068
LTN50P400	400mm, metálico	1	0,109
LTN50P100T	100mm, metálico con extremo roscado	1	0,027
LTN50P250T	250mm, metálico con extremo roscado	1	0,066
LTN50P400T	400mm, metálico con extremo roscado	1	0,108

① Para el funcionamiento del módulo luminoso blanco con módulo acústico véase esquema de cableado en pág. 8-17.

② Para la base de fijación LTN50BP2 usar exclusivamente tubos de prolongación LTNP... sin extremo roscado.

③ Usar tubos de prolongación LTNP...T con todas las bases de fijación excepto la base plástica de pared.

Características generales

Las columnas luminosas constituyen un factor fundamental en los procesos de producción para la señalización luminosa y acústica del estado de las instalaciones. Las columnas luminosas pueden ensamblarse apilando hasta 5 módulos luminosos o 4 módulos luminosos y 1 módulo acústico.

Características técnicas

- Máxima tensión de funcionamiento: 26,4VDC - 240VAC
- Consumo módulos luminosos, acústicos y de cableado:
 - consumo módulos luminosos: 1,2VA
 - consumo módulos acústicos: 1,7VA
 - consumo módulos de cableado: 1VA
- Cantidad de módulos apilables: 5
- Conexiones: terminales de muelle, sección 0,25...1,5mm²/AWG16...24
- Temperatura de empleo: -30...+50°C
- Grado de protección: IP65 para módulos luminosos, tapa superior y módulo acústico LTN50MSL

Homologaciones y conformidad

Homologaciones obtenidas: cULus, EAC. Conforme con normas: IEC/EN/BS 60947-5-1, IEC/EN/BS 60947-1, UL508, CSA C22.2 n° 14.

Modularidad



Columnas luminosas Ø70mm serie LTN...



LTN70ML3



LTN70MSL



LTN70MSH



LTN70MW024



LTN70C

new



LTN70BP1



LTN70BM1



LTN70BP2



LTN70BM2



LTN70BP3



LTN70BM3



LTN70P100



LTN70P100T

Código de pedido	Descripción	Uds. de env. n°	Peso [kg]
------------------	-------------	-----------------	-----------

Módulos luminosos de luz continua o intermitente.
Lámpara de LED incorporada.

LTN70ML1	Naranja	1	0,066
LTN70ML3	Verde	1	0,066
LTN70ML4	Rojo	1	0,066
LTN70ML6	Azul	1	0,066
LTN70ML8 [Ⓢ]	Blanco	1	0,066

Módulos acústicos de sonido continuo[Ⓢ].

LTN70MSL	85dB. IP65, Type 4	1	0,065
LTN70MSH	100dB. IP20	1	0,062

Módulos de cableado.

LTN70MW024	12...24VDC	1	0,170
LTN70MW230	110...230VAC	1	0,277

Tapa superior.

LTN70C	Se usa solo en ausencia del módulo acústico	1	0,014
--------	---	---	-------

Bases de fijación.

LTN70BP1	Fijación en plano horizontal, de plástico, color negro	1	0,040
LTN70BP2 [Ⓢ]	Fijación en pared, de plástico, color gris	1	0,067
LTN70BP3	Fijación en plano horizontal o en pared, de plástico, color negro	1	0,094
LTN70BM1	Fijación en plano horizontal, de metal	1	0,101
LTN70BM2	Fijación en pared, de metal	1	0,131
LTN70BM3	Fijación en plano horizontal o en pared, de metal	1	0,242

Tubos de prolongación[Ⓢ].

LTN70P100	100mm, metálico	1	0,043
LTN70P250	250mm, metálico	1	0,105
LTN70P400	400mm, metálico	1	0,167
LTN70P100T	100mm, metálico con extremo roscado	1	0,039
LTN70P250T	250mm, metálico con extremo roscado	1	0,100
LTN70P400T	400mm, metálico con extremo roscado	1	0,163

Ⓢ Para el funcionamiento del módulo luminoso blanco con módulo acústico véase esquema de cableado en pág. 8-17.

Ⓢ Para la base de fijación LTN70BP2 usar exclusivamente tubos de prolongación LTNP... sin extremo roscado.

Ⓢ Usar tubos de prolongación LTNP...T con todas las bases de fijación excepto la base plástica de pared.

Características generales

Las columnas luminosas pueden ensamblarse apilando hasta 5 módulos luminosos o 4 módulos luminosos y 1 módulo acústico.

Características técnicas

- Máxima tensión de funcionamiento: 26,4VDC - 240VAC
- Consumo módulos luminosos, acústicos y de cableado:
 - Consumo módulos luminosos: 1,2VA
 - Consumo módulos acústicos: 1,7VA
 - Consumo módulos de cableado: 1VA
- Cantidad de módulos apilables: 5
- Conexiones: terminales de muelle, sección 0,25...1,5mm²/AWG16...24
- Temperatura de empleo: -30...+50°C
- Grado de protección: IP65 para módulos luminosos, tapa superior y módulo acústico LTN70MSL.

Homologaciones y conformidad

Homologaciones obtenidas: cULus, EAC.
Conforme con normas: IEC/EN/BS 60947-5-1, IEC/EN/BS 60947-1, UL508, CSA C22.2 n° 14.

Modularidad

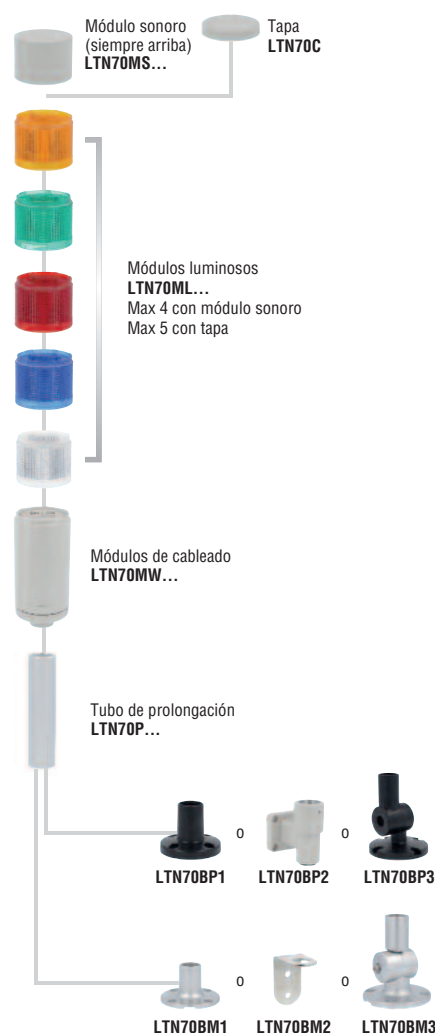

Columnas luminosas multicolor Ø70mm tipo 8LT73...



8LT73S ...



8LT73B ...

Código de pedido	Descripción	Uds. de env. n°	Peso [kg]
8LT73B9A	Verde, naranja, rojo, 24VDC	1	0,200
8LT73S2B9A	Verde, naranja, rojo, con sonido continuo o intermitente 24VDC	1	0,200
8LT73B9B	Azul, naranja, rojo, 24VDC	1	0,090
8LT73S2B9B	Azul, naranja, rojo, con sonido continuo o intermitente 24VDC	1	0,200

❶ Accesorios y recambios en las pág. 8-9 y 10.

Características generales

Las columnas luminosas multicolor permiten tener hasta 3 colores diferentes en un solo módulo luminoso. En caso de dos o más alarmas, el módulo multicolor se enciende alternando los respectivos colores de cada evento. Si se utiliza junto con los módulos luminosos 8LT7EL..., 8LT7GL... o 8LT7FL..., el módulo multicolor debe instalarse al final, en la parte superior de la columna.

Características técnicas

- Tensión de alimentación: 24VDC (±10%)
- Consumo módulos luminosos y acústicos: 90mA
- Intensidad acústica: 90dB/1m
- Material: policarbonato
- Cantidad de módulos apilables: 4 con módulos 8LT73B, 1 con módulos 8LT73S
- Conexiones: terminales de tornillo y de estribo, sección máxima 1,5mm²
- Par de apriete: 0,5Nm
- Temperatura de empleo: -20...+50°C
- Grado de protección: IP65 (excepto 8LT73S... que son IP54).

Homologaciones y conformidad

Homologaciones obtenidas: cULus, EAC.
Conforme con normas: IEC/EN/BS 60947-5-1, IEC/EN/BS 60947-1, UL508, CSA C22.2 n° 14.

Modularidad

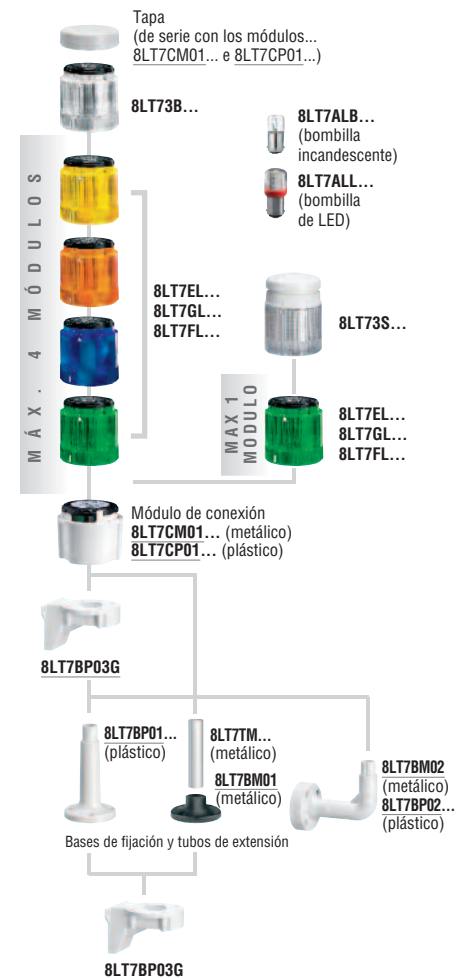

Accesorios y recambios en las pág. 8-9 y 10.

Columnas luminosas Ø70mm, serie 8LT7...



8LT7EL ...
8LT7GL ...
8LT7FL ...

Código de pedido	Descripción	Uds. de env.	Peso [kg]
------------------	-------------	--------------	-----------

Módulos luminosos de luz continua. Conexión BA15d ❶.
Lámpara (8LT7ALB... y 8LT7ALL...) excluida.

8LT7EL1	Naranja	1	0,082
8LT7EL3	Verde	1	0,082
8LT7EL4	Rojo	1	0,082
8LT7EL5	Amarillo	1	0,082
8LT7EL6	Azul	1	0,082
8LT7EL8	Blanco	1	0,082

Módulos luminosos de luz intermitente. Conexión BA15d ❶.
Lámpara (8LT7ALB... y 8LT7ALL...) excluida.

8LT7GLB1	Naranja, 24VAC/DC	1	0,083
8LT7GLB3	Verde, 24VAC/DC	1	0,083
8LT7GLB4	Rojo, 24VAC/DC	1	0,083
8LT7GLB5	Amarillo, 24VAC/DC	1	0,083
8LT7GLB6	Azul, 24VAC/DC	1	0,083
8LT7GLB8	Blanco, 24VAC/DC	1	0,083
8LT7GLE1	Naranja, 110...120VAC	1	0,083
8LT7GLE3	Verde, 110...120VAC	1	0,083
8LT7GLE4	Rojo, 110...120VAC	1	0,083
8LT7GLE5	Amarillo, 110...120VAC	1	0,083
8LT7GLE6	Azul, 110...120VAC	1	0,083
8LT7GLE8	Blanco, 110...120VAC	1	0,083
8LT7GLM1	Naranja, 230...240VAC	1	0,083
8LT7GLM3	Verde, 230...240VAC	1	0,083
8LT7GLM4	Rojo, 230...240VAC	1	0,083
8LT7GLM5	Amarillo, 230...240VAC	1	0,083
8LT7GLM6	Azul, 230...240VAC	1	0,083
8LT7GLM8	Blanco, 230...240VAC	1	0,083

Módulos luminosos flash. Con lámpara Xenon 4 Joule ❶.

8LT7FLB1	Naranja, 24VAC/DC	1	0,092
8LT7FLB3	Verde, 24VAC/DC	1	0,092
8LT7FLB4	Rojo, 24VAC/DC	1	0,092
8LT7FLB5	Amarillo, 24VAC/DC	1	0,092
8LT7FLB6	Azul, 24VAC/DC	1	0,092
8LT7FLB8	Blanco, 24VAC/DC	1	0,092
8LT7FLE1	Naranja, 110...120VAC	1	0,092
8LT7FLE3	Verde, 110...120VAC	1	0,092
8LT7FLE4	Rojo, 110...120VAC	1	0,092
8LT7FLE5	Amarillo, 110...120VAC	1	0,092
8LT7FLE6	Azul, 110...120VAC	1	0,092
8LT7FLE8	Blanco, 110...120VAC	1	0,092
8LT7FLM1	Naranja, 230...240VAC	1	0,092
8LT7FLM3	Verde, 230...240VAC	1	0,092
8LT7FLM4	Rojo, 230...240VAC	1	0,092
8LT7FLM5	Amarillo, 230...240VAC	1	0,092
8LT7FLM6	Azul, 230...240VAC	1	0,092
8LT7FLM8	Blanco, 230...240VAC	1	0,092

❶ Accesorios y recambios en las pág. 8-9 y 10.

Características generales

Las columnas luminosas constituyen un factor fundamental en los procesos de producción para la señalización luminosa y acústica del estado de las instalaciones. Las columnas luminosas pueden ensamblarse apilando hasta 7 módulos en el siguiente orden descendiente: rojo, amarillo, naranja, azul, verde, blanco.

Características técnicas

- Máxima tensión de funcionamiento: 250VAC/DC
- Consumo módulos luminosos flash y acústicos:
 - 8LT7FLB... in AC: 135mA
 - 8LT7FLB... in DC: 75mA
 - 8LT7FLE... 20mA
 - 8LT7FLM... 15mA
- Material: policarbonato o aluminio anodizado
- Cantidad de módulos apilables: 7
- Conexiones: terminales de tornillo y de estribo, sección máxima 1,5mm²
- Par de apriete: 0,5Nm
- Temperatura de empleo: -20...+50°C (12VAC de hasta máx. +40°C)
- Grado de protección: IP65.

Homologaciones y conformidad

Homologaciones obtenidas: cULus, EAC.
Conforme con normas: IEC/EN/BS 60947-5-1, IEC/EN/BS 60947-1, UL508, CSA C22.2 n° 14.

Modularidad

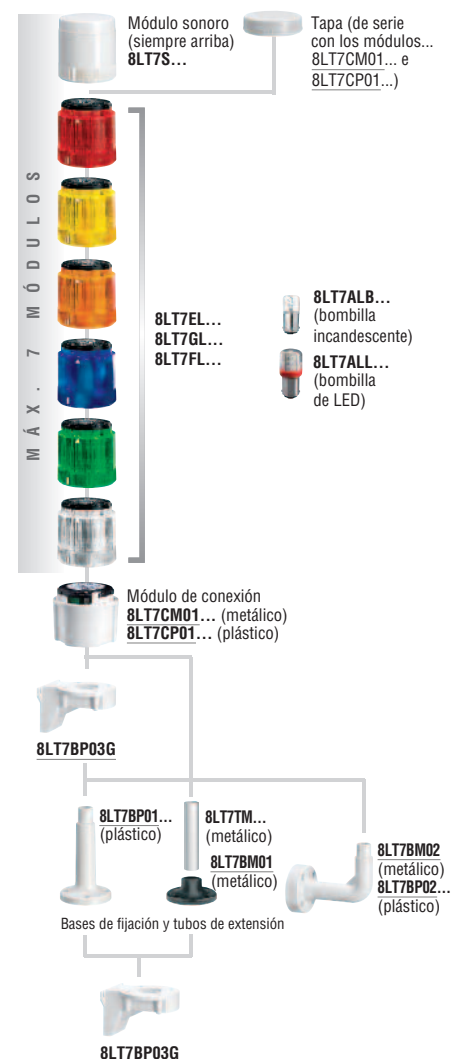

Accesorios y recambios en las pág. 8-9 y 10.

Columnas luminosas Ø70mm serie 8LT7...



8LT7S...G



8LT7S...



8LT7CM01G
8LT7CP01G



8LT7CM01
8LT7CP01

Código de pedido	Descripción	Uds. de env. n°	Peso [kg]	
Módulos sonido intermitente o continuo, color gris ❶.				
8LT7S0BG	24VAC/DC, intermitente (90dB). IP54	1	0,240	
8LT7S1BG	24VAC/DC, sel. 16 sonidos (máx 90dB). IP65	1	0,240	
8LT7S2BG	24VAC/DC	sonido interm. (78dB)❷	1	0,240
8LT7S2EG	110...120VAC	o continuo (75dB)❸. IP65	1	0,240
8LT7S2MG	230...240VAC		1	0,240
Módulos sonido intermitente o continuo, color negro ❶.				
8LT7S0B	24VAC/DC, intermitente (90dB). IP54	1	0,240	
8LT7S1B	24VAC/DC, sel. 16 sonidos (máx 90dB). IP65	1	0,240	
8LT7S2B	24VAC/DC	sonido interm. (78dB)❷	1	0,240
8LT7S2E	110...120VAC	o continuo (75dB)❸. IP65	1	0,240
8LT7S2M	230...240VAC		1	0,240
Módulos de cableado y coperchio (entrada inferior).				
8LT7CP01G	P/tubos plásticos, color gris	1	0,110	
8LT7CM01G	P/tubos metálicos, color gris	1	0,120	
8LT7CP01	P/tubos plásticos, col.negro	1	0,110	
8LT7CM01	P/tubos metálicos, col.negro	1	0,120	

❶ Accesorios y recambios en las pág. 8-9 y 10.

❷ Para 8LT7S2B... = 84,5dB.

❸ Para 8LT7S2B... = 82,6dB.

Características técnicas

- El módulo acústico debe instalarse al final, en la parte superior de la columna (no es posible montarlo junto con un módulo multicolor 8LT73...).
- Consumo módulos acústicos:
 - 8LT7S0B...: 25mA
 - 8LT7S1B...: 40mA
 - 8LT7S2B...: 200mA
 - 8LT7S2E...: 40mA
 - 8LT7S2M...: 30mA
- Material: policarbonato
- Cantidad máx módulos acústicos: 1 por columna
- Conexiones: terminales de tornillo y de estribo, sección máxima 1,5mm²
- Par de apriete: 0,5Nm
- Temperatura de empleo: -20...+50°C (12VAC hasta máx. +40°C)
- Grado de protección: IP65 (IP54 si se usa el módulo acústico 8LT7S0B...).

Homologaciones y conformidad

Homologaciones obtenidas: cULus, EAC.
 Conforme con normas: IEC/EN/BS 60947-5-1, IEC/EN/BS 60947-1, UL508, CSA C22.2 n° 14.

Modularidad

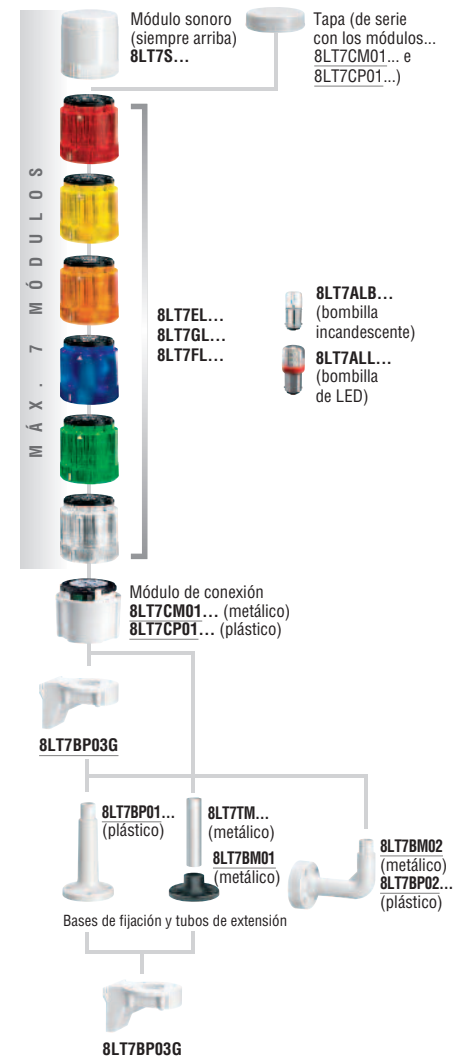

Accesorios y recambios en las pág. 8-9 y 10.

Balizas luminosas Ø62mm serie 8LB...



8LB6EL...
8LB6GL...
8LB6S2...

Código de pedido	Descripción	Uds. de env. n°	Peso [kg]
------------------	-------------	-----------------	-----------

Módulos luminosos de luz continua. Conexión BA15d. Lámpara (8LT7ALB... y 8LT7ALL...) excluida.

8LB6EL1	Naranja	1	0,060
8LB6EL3	Verde	1	0,060
8LB6EL4	Rojo	1	0,060
8LB6EL5	Amarillo	1	0,060
8LB6EL6	Azul	1	0,060
8LB6EL8	Blanco	1	0,060

Módulos de luz intermitente o continua. Conexión BA15d. Lámpara (8LT7ALB... y 8LT7ALL...) excluida.

8LB6GLB1	Naranja, 12...48VAC/DC	1	0,060
8LB6GLB3	Verde, 12...48VAC/DC	1	0,060
8LB6GLB4	Rojo, 12...48VAC/DC	1	0,060
8LB6GLB5	Amarillo, 12...48VAC/DC	1	0,060
8LB6GLB6	Azul, 12...48VAC/DC	1	0,060
8LB6GLB8	Blanco, 12...48VAC/DC	1	0,060
8LB6GLM1	Naranja, 24...230VAC	1	0,060
8LB6GLM3	Verde, 24...230VAC	1	0,060
8LB6GLM4	Rojo, 24...230VAC	1	0,060
8LB6GLM5	Amarillo, 24...230VAC	1	0,060
8LB6GLM6	Azul, 24...230VAC	1	0,060
8LB6GLM8	Blanco, 24...230VAC	1	0,060

Módulos luminosos con sonido intermitente o continuo. Lámpara incluida.

8LB6S2B1	Naranja, 24VAC/DC (80dB)	1	0,060
8LB6S2B3	Verde, 24VAC/DC (80dB)	1	0,060
8LB6S2B4	Rojo, 24VAC/DC (80dB)	1	0,060
8LB6S2B5	Amarillo, 24VAC/DC (80dB)	1	0,060
8LB6S2B6	Azul, 24VAC/DC (80dB)	1	0,060
8LB6S2B8	Blanco, 24VAC/DC (80dB)	1	0,060

Características generales

Los módulos luminosos constituyen un factor fundamental en los procesos de producción para la señalización luminosa y acústica del estado de las instalaciones.

Características técnicas

- Máxima tensión de funcionamiento: 250VAC/DC
- Consumo módulos acústicos: 8LB6S2...:150mA
- Material: policarbonato
- Conexiones: terminales de tornillo y de estribo, sección máxima 1,5mm²
- Par de apriete: 0,5Nm
- Temperatura de empleo: -20...+50°C
- Grado de protección: IP54 (IP30 si se usan las bases 8LB6BP04, 8LB6BP06, 8LB6BP08...).

Homologaciones y conformidad

Homologaciones obtenidas: EAC.
Conforme con normas: IEC/EN/BS 60947-5-1, IEC/EN/BS 60947-1.

Modularidad



Bases de fijación plásticas y tubos de prolongación para series 8LT... y 8LB...



8LT7BP01G



8LT7BP01



8LT7BP02G



8LT7BP02



8LT7BP03G



8LT7TP0100G



8LT7TP0100

Código de pedido	Descripción	Uds. de env. n°	Peso [kg]
Bases de fijación plásticas.			
8LT7BP01G	Fijación en plano horizontal, plástica color gris, con prolongación 100mm	1	0,045
8LT7BP02G	Fijación en pared, plástico, color gris	1	0,078
8LT7BP03G	Fijación en pared a 90°, color gris	1	0,080
8LT7BP01	Fijación en plano horizontal, plástica color negro, con prolongación 100mm	1	0,045
8LT7BP02	Fijación en pared, plástica color negro	1	0,078
Tubos de prolongación para bases de plástico.			
8LT7TP0100G	100mm, color gris	1	0,029
8LT7TP0100	100mm, color negro	1	0,029

Características generales

La operación de montaje de las columnas luminosas es simple y rápida y no requiere el uso de herramientas. Con una ligera presión y un simple movimiento circular, la unión de bayoneta permite la fijación de cada módulo sobre el colocado anteriormente. La alineación correcta es señalada por unas marcas blancas.

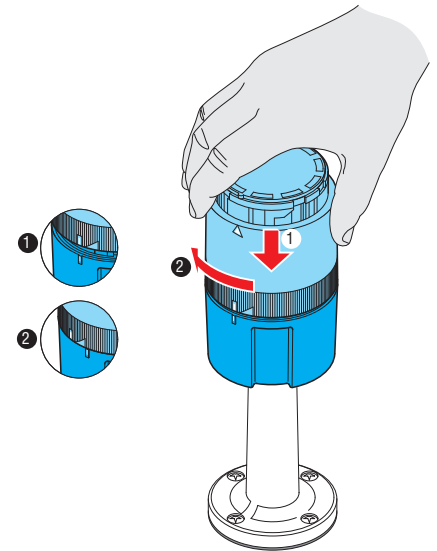

Lámparas para series 8LT... y 8LB...



8LT7ALB...



8LT7ALL...

Código de pedido	Descripción	Uds. de env. n°	Peso [kg]
Lámparas incandescentes 5W, conexión BA15d.			
8LT7ALBA	12VAC/DC	10	0,006
8LT7ALBB	24VAC/DC	10	0,006
8LT7ALBE	130VAC/DC	10	0,006
8LT7ALBM	260VAC/DC	10	0,006
Lámparas de LED, conexión BA15d.			
8LT7ALLA4	Rojo, 12VAC/DC	10	0,010
8LT7ALLA8	Blanco, 12VAC/DC	10	0,010
8LT7ALLB3	Verde, 24VAC/DC	10	0,010
8LT7ALLB4	Rojo, 24VAC/DC	10	0,010
8LT7ALLB5❶	Amar/Naranja, 24VAC/DC	10	0,010
8LT7ALLB6	Azul, 24VAC/DC	10	0,010
8LT7ALLB8	Blanco, 24VAC/DC	10	0,010
8LT7ALLE3	Verde, 110...120VAC	10	0,010
8LT7ALLE4	Rojo, 110...120VAC	10	0,010
8LT7ALLE5❶	Amarillo/Naranja, 110...120VAC	10	0,010
8LT7ALLE6	Azul, 110...120VAC	10	0,010
8LT7ALLE8	Blanco, 110...120VAC	10	0,010
8LT7ALLM3	Verde, 230...240VAC	10	0,010
8LT7ALLM4	Rojo, 230...240VAC	10	0,010
8LT7ALLM5❶	Amarillo/Naranja, 230...240VAC	10	0,010
8LT7ALLM6	Azul, 230...240VAC	10	0,010
8LT7ALLM8	Blanco, 230...240VAC	10	0,010

❶ Puede instalarse en módulos de color amarillo o naranja.

Características técnicas

- Consumo lámpara instalada en los módulos luminosos:
 - 8LT7ALBA: 420mA
 - 8LT7ALBB: 210mA
 - 8LT7ALBE: 43mA
 - 8LT7ALBM: 22mA
 - 8LT7ALLA...: <60mA
 - 8LT7ALLB...: <30mA
 - 8LT7ALLE...: <20mA
 - 8LT7ALLM...: <20mA

Conformidad

Conforme con normas: IEC/EN/BS 60947-5-1, IEC/EN/BS 60947-1, UL508, CSA C22.2 n° 14.

Bases de fijación metálicas y tubos de prolongación para columnas luminosas multicolor Ø70mm y columnas luminosas ensambladas Ø45mm



8LT7BM01



8LT7BM02



8LT7TM

Código de pedido	Descripción	Uds. de env. n°	Peso [kg]
Bases de fijación.			
8LT7BM01	Para plano horizontal, metálico, color negro	1	0,099
8LT7BM02	Fijación en pared, metálico	1	0,184
Tubos de prolongación para bases metálicas, aluminio sin barnizar.			
8LT7TM0100	120mm	1	0,016
8LT7TM0200	220mm	1	0,024
8LT7TM0300	320mm	1	0,048
8LT7TM0400	420mm	1	0,064
8LT7TM0500	520mm	1	0,080
8LT7TM1000	1020mm	1	0,160

Bases de fijación para serie 8LB...



8LB6BP07G



8LB6BP03



8LB6BP05



8LB6BP07



8LB6BP08G



8LB6BP04



8LB6BP06



8LB6BP08

Código de pedido	Descripción	Uds. de env. n°	Peso [kg]
Bases de fijación para módulos luminosos.			
8LB6BP07G	Para acoplar con prolongación, plástico gris, usar con bases de fijación 8LP7BP01G y 8LP7BP02G	1	0,020
8LB6BP03	Para plano horizontal, plástico, color negro	1	0,040
8LB6BP05	Para agujero Ø22mm, plástico, color negro	1	0,040
8LB6BP07	Para acoplar con prolongación, plástico negro, usar con bases de fijación 8LP7BP01 y 8LP7BP02	1	0,020
Bases de fijación para módulos luminosos y acústicos.			
8LB6BP08G	Para acoplar con prolongación, plástico gris, usar con bases de fijación 8LP7BP01G y 8LP7BP02G	1	0,020
8LB6BP04	Para plano horizontal, plástico, color negro	1	0,040
8LB6BP06	Para agujero Ø22mm, plástico, color negro	1	0,040
8LB6BP08	Para acoplar con prolongación, plástico negro, usar con bases de fijación 8LP7BP01 y 8LP7BP02	1	0,020

Características generales

La instalación del módulo luminoso y acústico sobre la base de fijación es simple, rápida y no requiere el uso de herramientas.

Las marcas blancas indican la alineación correcta.

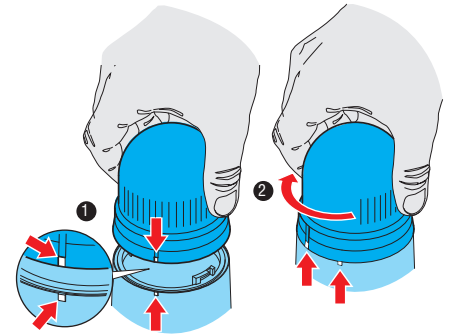

8 Columnas y balizas luminosas

Dimensiones [mm]

COLUMNAS LUMINOSAS ENSAMBLADAS Ø45mm

8LT4K02BG

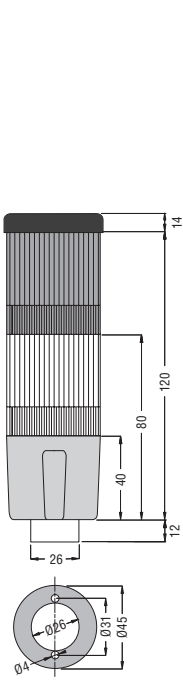

8LT4K03BG

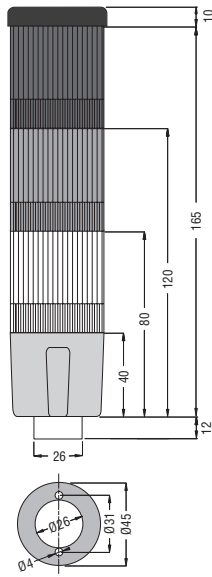

8LT4K04BG

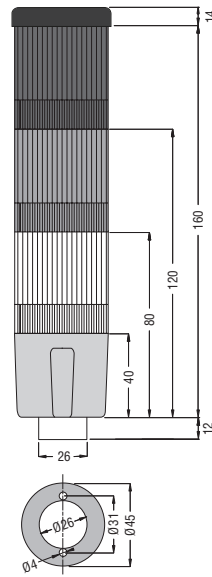

8LT4K05BG

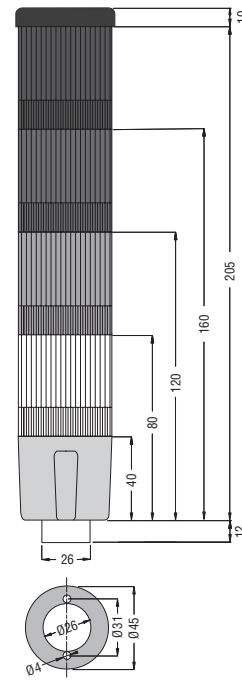

8LT4K06BG

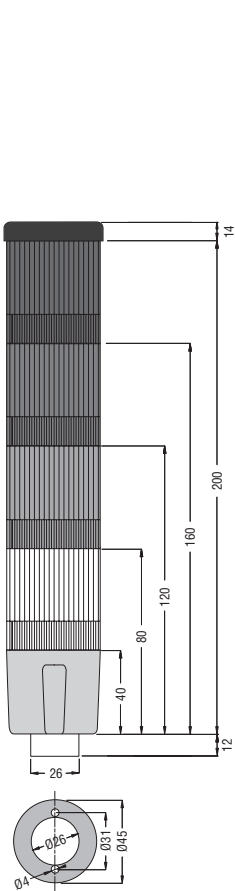

8LT4K07BG

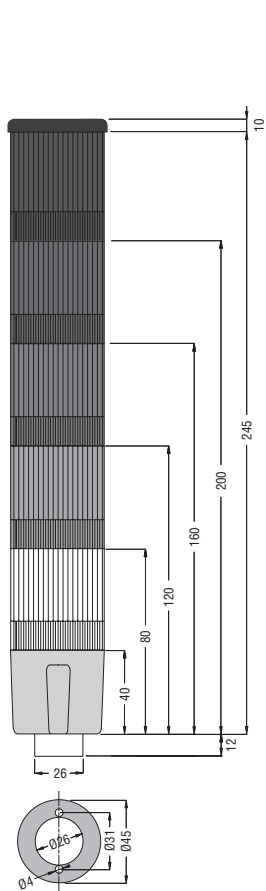

8LT4K08BG

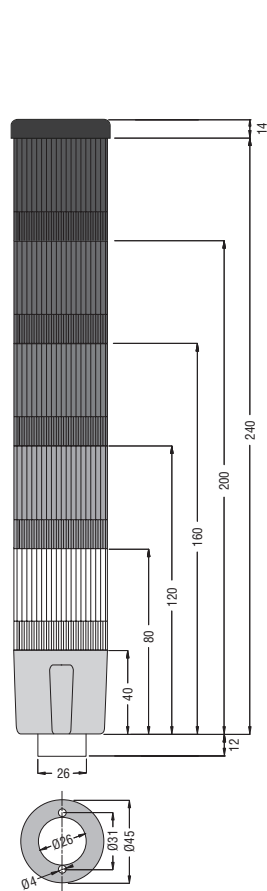

8LT4K09BG

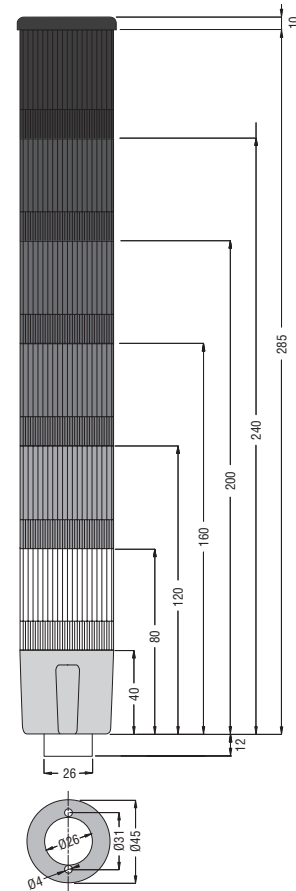

COLUMNAS LUMINOSAS Ø50mm

Tapa superior LTN50C

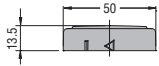

Módulos acústicos LTN50MSH

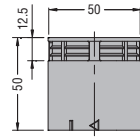

LTN50MSL

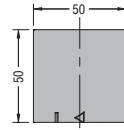

Módulos luminosos LTN50ML

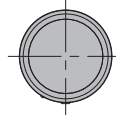
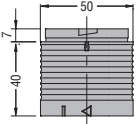

Módulos de cableado LTN50MW230

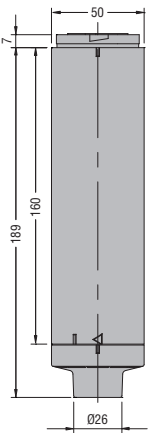

LTN50MW024

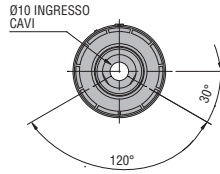
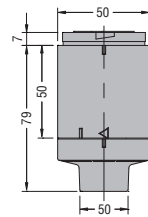

Tubos de prolongación LTP50P...

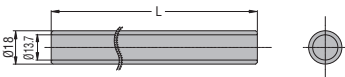

Tipo	L (mm)
LTP50P100	100
LTP50P250	250
LTP50P400	400

LTN50P...T

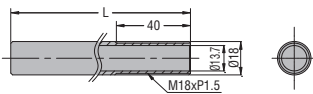

Tipo	L (mm)
LTP50P100T	100
LTP50P250T	250
LTP50P400T	400

Bases de fijación LTN50BP1

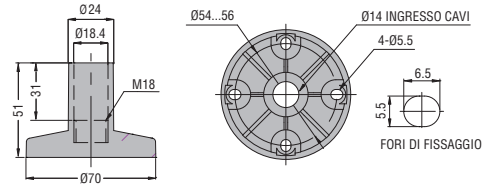

LTN50P2

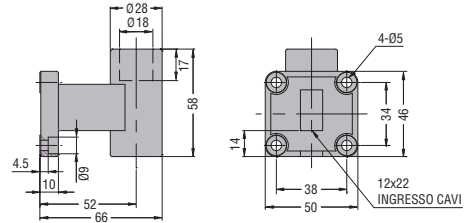

LTN50BP3

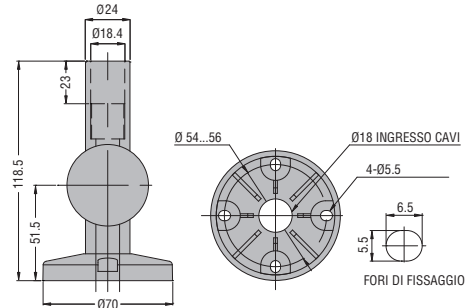

LTN50BM1

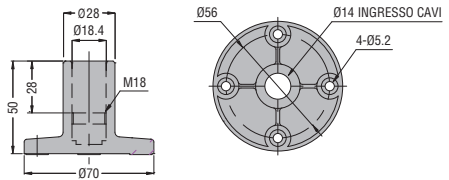

LTN50M2

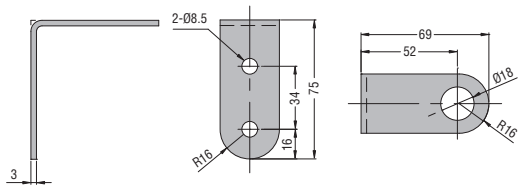

LTN50BM3

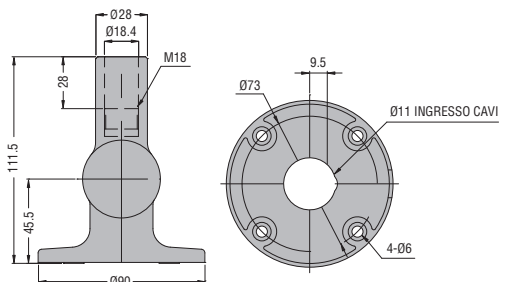

COLUMNAS LUMINOSAS Ø70mm

Tapa superior LTN70C

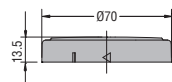

Módulos acústicos LTN70MSH

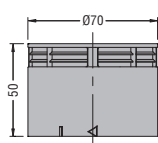

LTN70MSL

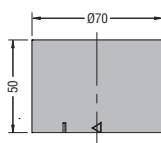

Módulos luminosos LTN70ML

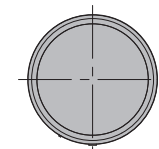
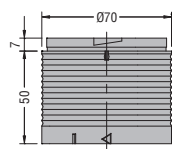

Módulos de cableado LTN70MW230

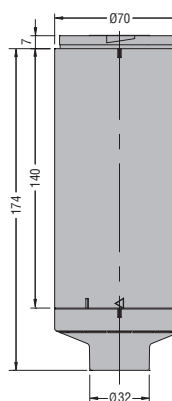

LTN70MW024

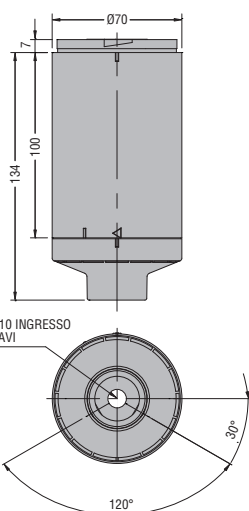

Tubos de prolongación LTN70P...

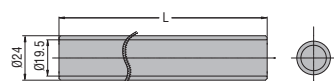

Tipo	L (mm)
LTP70P100	100
LTP70P250	250
LTP70P400	400

LTN70P...T

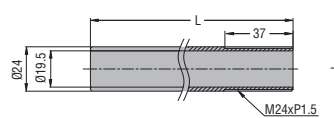

Tipo	L (mm)
LTP70P100T	100
LTP70P250T	250
LTP70P400T	400

Bases de fijación LTN70BP1

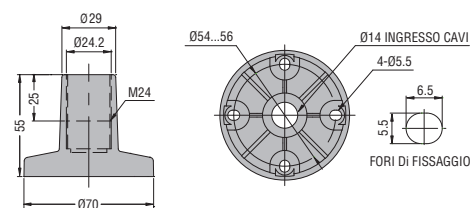

LTN70P2

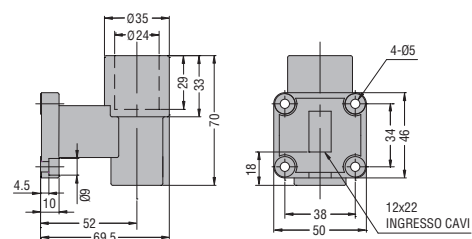

LTN70BP3

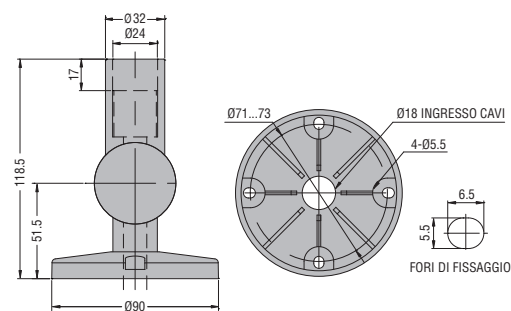

LTN70BM1

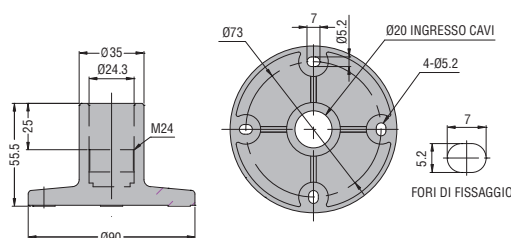

LTN70M2

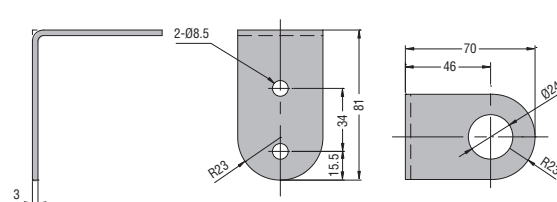

LTN70BM3

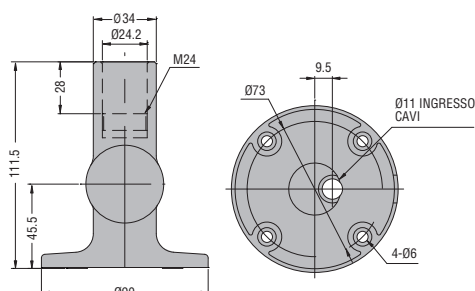

COLUMNAS LUMINOSAS MULTICOLOR Ø70mm y COLUMNAS LUMINOSAS Ø70mm SERIE 8LT...

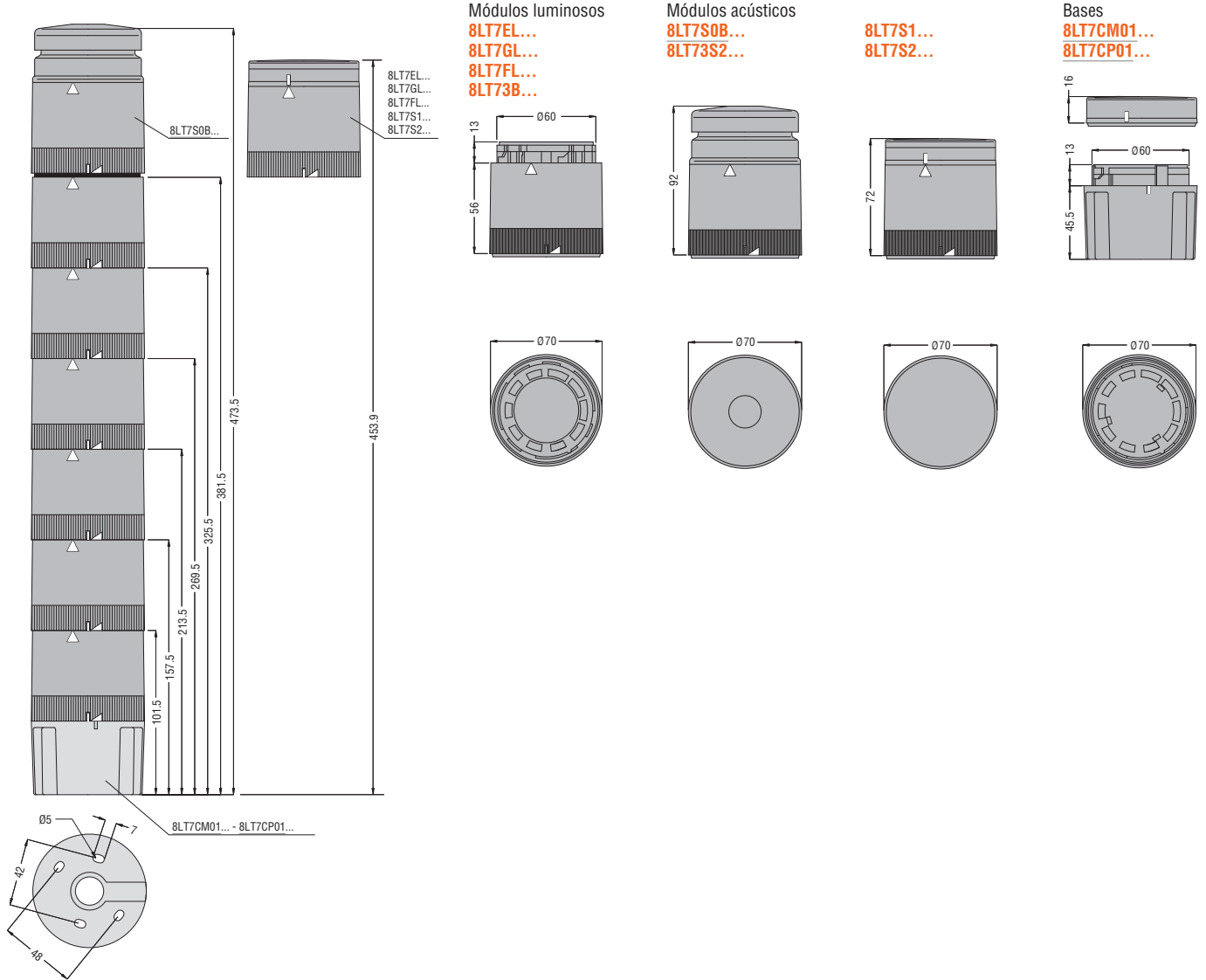

BALIZAS LUMINOSAS Ø62mm

8LB6EL...
 8LB6GL...
 8LB6S2...

8LB6...
 con base 8LB6BP03
 e 8LB6BP04 ①

8LB6...
 con base 8LB6BP05
 e 8LB6BP06 ①

8LB6...
 con base 8LB6BP07...
 e 8LB6BP08 ①...

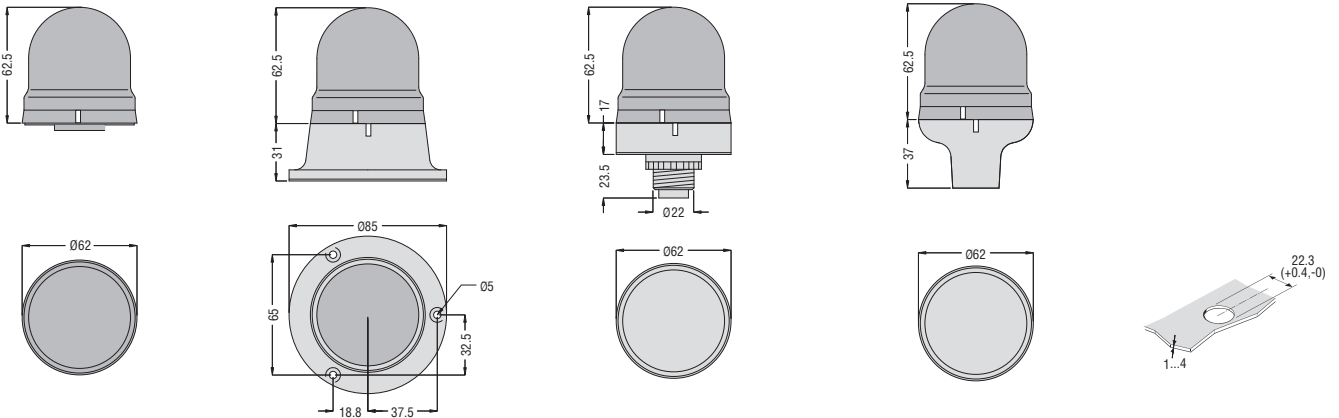

① Con ranuras para módulos luminosos y acústicos 8LB6S2...

8 Columnas y balizas luminosas

Dimensiones [mm]

BASES DE FIJACIÓN Y PROLONGACIONES PARA SERIE 8LT...

8LT7BP01...

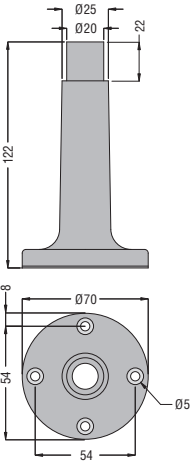

8LT7BP02...

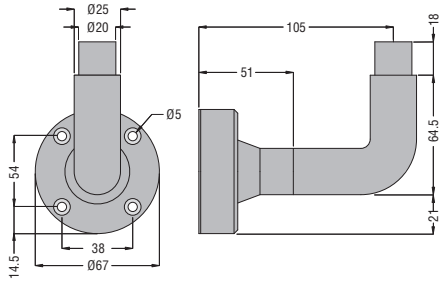

8LT7BM01

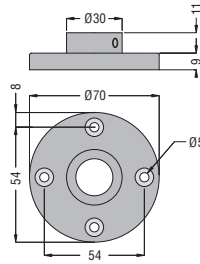

8LT7BM02

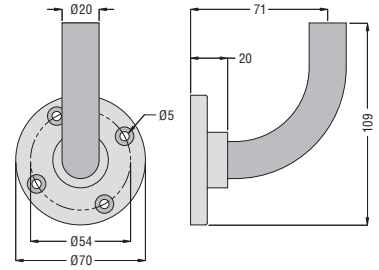

8LT7TP0100...

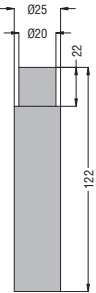

8LT7TM...

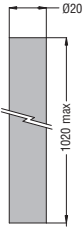

8LT7BP03G

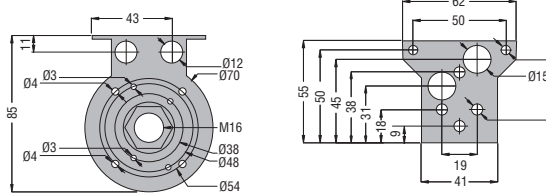

COLUMNAS LUMINOSAS ENSAMBLADAS Ø45mm
8LT4...

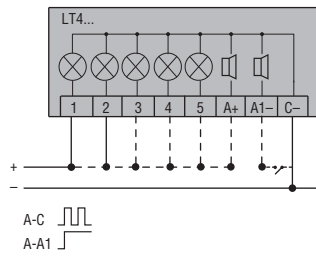

COLUMNAS LUMINOSAS Ø50mm Y Ø70mm SERIE LTN...

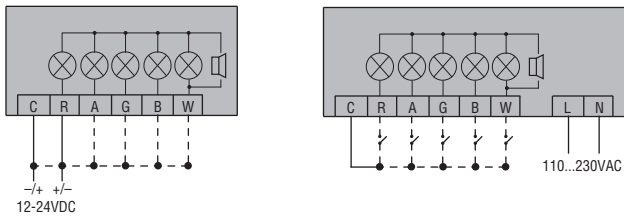

COLUMNAS LUMINOSAS MULTICOLOR Ø70mm
 Y COLUMNAS LUMINOSAS Ø70mm
8LT7...

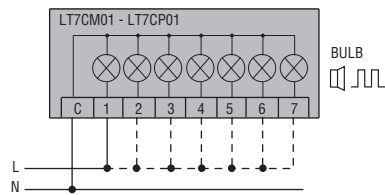

Conectar los terminales C y 1 como se ilustra para alimentar el primer módulo.
 Si se colocan otros módulos adicionales, es necesario conectar los respectivos terminales.

BALIZAS LUMINOSAS Ø62mm
8LB6...

