

Sistemas de Instalación

Lista de precios Enero 2015



Life Is On
by Schneider Electric™

Schneider
Electric



Juntos celebramos el crecimiento del negocio con el
Portal de Partner de Schneider Electric.

Mejore sus conocimientos para dar respuestas a los clientes.



Documentos



Herramientas



Formación



Localizador
de Partner



Gestión de
Oportunidades



**Inscríbete hoy y empecemos
a hacer negocio juntos**

partners.schneider-electric.es

Life Is On
by Schneider Electric™

Schneider
 **Electric™**

Ecoreal Quick Quotation

Diseña y cotiza tus cuadros eléctricos, de una forma rápida, fácil y económica.

Software online que permite simplificar el trabajo en el diseño de cuadros eléctricos de baja tensión

- Siempre accesible y actualizado
- Diseño automático de los cuadros eléctricos hasta 630A
- Selección acelerada de la aparamenta
- Listado de materiales valorados



EcorealQQ

Nuevo Software Online

Compatible con:



¿Cómo acceder?

- 1 Pre-regístrate en el Portal Partner <http://ecoreal.schneider-electric.com/es>



- 2 Accede al Software
- 3 ¡Empieza tu proyecto!

Sisband

Software para proyectos de instalaciones con bandejas portacables

En los proyectos de instalaciones eléctricas y/o telecomunicaciones se necesita transportar el cableado de potencia o datos de un punto a otro. Con **Sisband**, el usuario podrá realizar proyectos, justificaciones de los materiales seleccionados y presupuestos de instalaciones mediante el uso de las bandejas portacables.



Captura el código QR y descubre más sobre esta solución

1

Índice
general

Sistemas de Instalación

2

3

4

5

6

7

8

9

10

11

12

1	Minicanales y canal CD	
	Minicanal canatrel y estándar	1/4
	Accesorios minicanales	1/10
	Canal CD	1/12
2	Canales para climatización	
	Climanova	2/4
	Tapas cubreinstalaciones	2/5
	Climacanal	2/9
	Canal cubretubos	2/13
3	Bandejas portacables	
	Polinorma. Bandejas aislantes de PVC	3/4
	Metalnorma. Bandejas metálicas	3/24
	Performa. Bandejas de rejilla	3/56
4	Soluciones acometidas por pared	
	Centralizaciones	4/4
	Canal Optiline 70	4/9
	Fijaciones de montaje para canal	4/16
5	Soluciones acometidas por techo	
	Columnas Optiline 70	5/4
6	Soluciones acometidas por suelo	
	Minicolumnas Optiline 70	6/4
	Torretas	6/7
	Pisocanales	6/8
	Cajas de suelo 45 × 45	6/9
	Cajas de suelo 90 × 45 regulables en profundidad	6/14
	Cajas de suelo 90 × 45 cuadradas con chasis metálico y circular	6/17
	Cajas de suelo 90 × 45 metálicas y metálicas con periscopio	6/20
7	Soluciones mobiliario de oficina	
	Soluciones mobiliario de oficina	7/4
8	Mecanismos	
	Mecanismos	8/4
9	VDI Actassi: conectividad	
	Solución Actassi cobre	9/4
	Solución Actassi fibra óptica	9/12
	VDI Digilink: conectividad universal	
	Solución cobre	9/24
	Solución fibra óptica	9/25
	VDI Actassi: envoltentes para voz, datos e imagen	
	Actassi XS-E bastidor 10"	9/30
	Actassi KDB desmontado bastidor 19"	9/31
	Actassi OPB bastidor 19" y accesorios OPB/KDB	9/32
	Armarios de suelo de 19" Actassi VDA-B	9/36
	Armarios de suelo de 19" Actassi VDA-C	9/37

Sistemas de Instalación

	Armarios de suelo de 19" Actassi CONFIGURABLE	9/39
	Armarios para servidores Actassi VDS	9/40
	Armarios de suelo de 19" Actassi VDA-E	9/41
	Armarios Actassi VDA/VDS	9/42
	Armarios Batirack Actassi BTR	9/51
	Accesorios Actassi	9/52
	ICT	
	ITC	9/72
10	Alumbrado de emergencia y señalización	
	Luminarias de emergencia tipo fluorescente	10/4
	Luminarias de emergencia tipo LED	10/19
	Luminarias de señalización	10/29
	Proyectores	10/33
	Linternas recargables	10/34
	Pilotos balizados	10/36
	Kits conversores	10/37
	Sistema centralizado/direccionable Dardo	10/40
11	Material para montaje de cuadros e instalación	
	Canaletas	11/4
	Aisladores	11/8
	Material para montaje	11/9
	Ventanas	11/12
	Señalización	11/14
	Tapas de registro	11/16
	Conexión	11/17
	Perfiles y accesorios	11/18
12	Índice de referencias y precios	12/1

→ Sistemas de Instalación

Minicanales
y canal CD

Sistemas de Instalación

Minicanales y canal CD

Minicanal canal y estándar

Tablas de elección	1/4
Canales	1/6
Accesorios	1/8

Accesorios minicanales

Accesorios comunes	1/10
---------------------------	------

Canal CD

Tabla de elección	1/12
Canales	1/13
Accesorios	1/14

→ Minicanales
y canal CD



Características generales

Minicanales

- > La amplia gama de minicanales se caracteriza por conjuntar su ligereza y protección con una fácil instalación, haciendo posible la conducción en superficie de todo tipo de cableado eléctrico, voz, datos e imagen, cuidando a la vez el acabado estético de las instalaciones tanto domésticas como terciarias.
- > Las minicanales garantizan además las necesidades específicas de todo tipo de instalación:
 1. En la distribución de cables de potencia y de datos, la separación está asegurada gracias a las canales de varios compartimentos, que respetan las necesidades específicas de instalación de VDI.
 2. En los espacios donde se necesitan muchos puestos de trabajo, la minicanal se acopla perfectamente a las cajas de superficie, gracias al desarrollo específico de adaptadores.
 3. Una solución para cada necesidad: con la minicanal hay una instalación que se puede integrar en cada espacio, gracias a la amplia gama de accesorios.
- > Y con la exigencia de la máxima seguridad y protección. La tapa frontal únicamente se puede extraer con la ayuda de un útil.

Canal CD















- > Canales para la distribución de cables eléctricos y de telecomunicaciones:
 1. Gran capacidad de distribución de cables de potencia y de VDI.
 2. Amplia oferta.
 3. Compatibilidad de mecanismos.



Minicanal canatel

Tabla de elección

Minicanales y canal CD

Dimensiones (alto × ancho)	7 × 12	10 × 16	10 × 20	10 × 35/2
				
Minicanal canatel				
Minicanal 	41 30 100 150 m 0,86 €/m	41 30 105 100 m 1,26 €/m	41 30 110 80 m 1,27 €/m	41 30 115 44 m 2,17 €/m
Minicanal con adhesivo 	41 30 102 140 m 1,48 €/m	41 30 106 80 m 2,22 €/m	41 30 112 70 m 2,39 €/m	–
Accesorios				
Accesorios fijos canatel 	41 30 405 10 uds. 2,20 €/ud.	41 30 410 10 uds. 2,41 €/ud.	41 30 420 10 uds. 2,54 €/ud.	41 30 430 10 uds. 2,92 €/ud.
⁽¹⁾ Multicaja pandora 	41 20 151 8 uds. 5,25 €/ud.		41 20 151 8 uds. 5,25 €/ud.	
⁽¹⁾ Módulo ampliación 	41 20 155 8 uds. 3,51 €/ud.		41 20 155 8 uds. 3,51 €/ud.	
Adaptador pandora a minicanal 	–		41 20 160 5 uds. 3,20 €/ud.	
⁽¹⁾ Cerquillos embellecedores 	42 95 010 50 uds. 0,33 €/ud.		42 95 010 50 uds. 0,33 €/ud.	
Caja mecanismos sistema europeo 	41 20 100 6 uds. 4,32 €/ud.		41 20 100 6 uds. 4,32 €/ud.	
Caja mecanismos sistema americano 	41 20 105 6 uds. 6,29 €/ud.		41 20 105 6 uds. 6,29 €/ud.	
Empalmes pequeña 	41 20 120 12 uds. 4,32 €/ud.		41 20 120 12 uds. 4,32 €/ud.	
Empalmes grande 	41 20 130 6 uds. 7,92 €/ud.		41 20 130 6 uds. 7,92 €/ud.	

Referencia XX XX XXX
Embalaje 0 uds.
P.V.R. 0,00 €/ud.











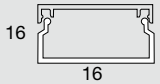
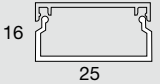
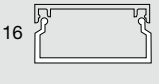
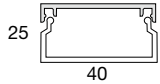
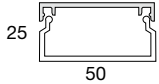
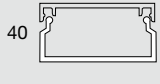







⁽¹⁾ Acabado blanco. Disponible en más colores, consultar [página 1/10](#).

• Color de minicanales, enlaces y accesorios, blanco RAL-9003.

Minicanal estándar

Tabla de elección

Minicanales y canal CD

Dimensiones (alto × ancho)	16 × 16	16 × 25	16 × 40	25 × 40	25 × 50	40 × 40
						
Minicanal estándar						
Minicanal 1 compartimento 	41 11 110 120 m 1,87 €/m	41 11 120 80 m 2,79 €/m	41 11 130 50 m 4,37 €/m	41 11 140 30 m 5,64 €/m	41 11 145 24 m 6,06 €/m	41 11 150 20 m 6,78 €/m
Minicanal 2 compartimentos 	–	–	41 11 210 50 m 4,31 €/m	41 11 220 30 m 5,88 €/m	41 11 225 24 m 7,21 €/m	–
Minicanal 3 compartimentos 	–	–	–	–	41 11 230 24 m 7,64 €/m	–
Accesorios						
Ángulo interior 	41 11 310 40 uds. 1,35 €/ud.	41 11 312 20 uds. 1,41 €/ud.	41 11 314 15 uds. 1,88 €/ud.	41 11 316 10 uds. 2,31 €/ud.	41 11 317 5 uds. 4,37 €/ud.	41 11 318 5 uds. 3,87 €/ud.
Ángulo exterior 	41 11 330 40 uds. 1,30 €/ud.	41 11 332 20 uds. 1,57 €/ud.	41 11 334 15 uds. 2,15 €/ud.	41 11 336 10 uds. 2,86 €/ud.	41 11 337 5 uds. 4,16 €/ud.	41 11 338 5 uds. 3,88 €/ud.
Ángulo plano 	41 11 350 40 uds. 1,25 €/ud.	41 11 352 20 uds. 1,41 €/ud.	41 11 354 10 uds. 1,71 €/ud.	41 11 356 10 uds. 2,31 €/ud.	41 11 357 5 uds. 4,12 €/ud.	41 11 358 5 uds. 3,88 €/ud.
"T" plana 	41 11 410 20 uds. 2,22 €/ud.	41 11 412 15 uds. 2,55 €/ud.	41 11 416 15 uds. 2,97 €/ud.	41 11 418 5 uds. 5,17 €/ud.	41 11 419 5 uds. 6,22 €/ud.	41 11 420 5 uds. 6,45 €/ud.
Cubrejuntas 	41 11 510 30 uds. 1,32 €/ud.	41 11 512 30 uds. 1,46 €/ud.	41 11 514 20 uds. 1,65 €/ud.	41 11 516 20 uds. 1,82 €/ud.	41 11 517 20 uds. 2,15 €/ud.	41 11 518 10 uds. 2,59 €/ud.
Tapa final 	41 11 550 20 uds. 1,32 €/ud.	41 11 552 20 uds. 1,37 €/ud.	41 11 554 20 uds. 1,65 €/ud.	41 11 556 20 uds. 1,82 €/ud.	41 11 557 20 uds. 1,82 €/ud.	41 11 558 20 uds. 2,38 €/ud.
⁽¹⁾ Multicaja pandora 		41 20 151 8 uds. 5,25 €/ud.		41 20 151 8 uds. 5,25 €/ud.		41 20 151 8 uds. 5,25 €/ud.
⁽¹⁾ Módulo ampliación 		41 20 155 8 uds. 3,51 €/ud.		41 20 155 8 uds. 3,51 €/ud.		41 20 155 8 uds. 3,51 €/ud.
Adaptador pandora a minicanal 		41 20 160 5 uds. 3,20 €/ud.		41 20 160 5 uds. 3,20 €/ud.		–
⁽¹⁾ Cerquillos embellecedores 		42 95 010 50 uds. 0,33 €/ud.		42 95 010 50 uds. 0,33 €/ud.		42 95 010 50 uds. 0,33 €/ud.
Caja mecanismos sistema europeo 		41 20 100 6 uds. 4,32 €/ud.		41 20 100 6 uds. 4,32 €/ud.		41 20 100 6 uds. 4,32 €/ud.
Caja mecanismos sistema americano 		41 20 105 6 uds. 6,29 €/ud.		41 20 105 6 uds. 6,29 €/ud.		41 20 105 6 uds. 6,29 €/ud.
Empalmes pequeña 		41 20 120 12 uds. 4,32 €/ud.		41 20 120 12 uds. 4,32 €/ud.		41 20 120 12 uds. 4,32 €/ud.
Empalmes grande 		41 20 130 6 uds. 7,92 €/ud.		41 20 130 6 uds. 7,92 €/ud.		41 20 130 6 uds. 7,92 €/ud.
Adaptador minicanal 		41 20 150 5 uds. 2,66 €/ud.		41 20 150 5 uds. 2,66 €/ud.		–

Referencia XX XX XXX
Embalaje 0 uds.
P.V.R. 0,00 €/ud.

(1) Acabado blanco. Disponible en más colores, consultar [página 1/10](#).

Minicanal canatel

Canales

Minicanales y canal CD

Minicanal canatel



41 30 1XX

Descripción	Ref.	Emb. (m)	P.V.R. €/m
7/12	41 30 100	150	0,86
10/16	41 30 105	100	1,26
10/20	41 30 110	80	1,27
10/35/2*	41 30 115	44	2,17

- * Incluye tabique interno.
- Longitud: 2 m.
- Color blanco RAL-9003.

Dimensiones (mm)		Ø máx. cable entre tabiques		Sección entre tabiques (mm ²)		Sección total útil (mm ²)
A	B					
7	12	4	-	49	-	49
10	16	7	-	102	-	102
10	20	7,5	-	134	-	134
10	35	7	7	103	103	206

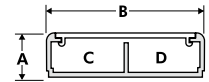
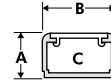

Minicanal canatel con adhesivo



41 30 1XX

Descripción	Ref.	Emb. (m)	P.V.R. €/m
7/12 con adhesivo	41 30 102	140	1,48
10/16 con adhesivo	41 30 106	80	2,22
10/20 con adhesivo	41 30 112	70	2,39

- Longitud: 2 m.
- Color blanco RAL-9003.

Dimensiones (mm)		Ø máx. cable entre tabiques	Sección total útil (mm ²)
A	B		
7	12	4	49
10	16	7	102
10	20	7,5	134

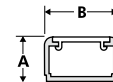

Juego de accesorios canatel



41 30 4XX

Descripción	Ref.	Emb. (ud.)	P.V.R. €/ud.
Para minicanal 7/12	41 30 405	10	2,20
Para minicanal 10/16	41 30 410	10	2,41
Para minicanal 10/20	41 30 420	10	2,54
Para minicanal 10/35	41 30 430	10	2,92

- Juego compuesto por ángulo interior, exterior, plano y derivación en "T"/tapa final.
- Color blanco RAL-9003.

Para medidas de minicanales
7/12
10/16
10/20
10/35

Minicanal estándar

Canales

Minicanales y canal CD

Minicanal estándar



41 11 XXX

Descripción	Ref.	Emb. (m)	P.V.R. €/m
16/16	41 11 110	120	1,87
16/25	41 11 120	80	2,79
16/40	41 11 130	50	4,37
25/40	41 11 140	30	5,64
25/50	41 11 145	24	6,06
40/40	41 11 150	20	6,78
16/40/2*	41 11 210	50	4,31
25/40/2*	41 11 220	30	5,88
25/50/2*	41 11 225	24	7,21
25/50/3**	41 11 230	24	7,64

* Incluyen un tabique separador (2 compartimentos).

** Incluyen dos tabiques separadores (3 compartimentos).

• Longitud: 2 m.

• Color blanco RAL-9003.

Dimensiones (mm)		Ø máx. cable entre tabiques	Sección entre tabiques (mm ²)			Sección total útil (mm ²)		
A	B		C	D	E			
16	16	11	-	-	165	165		
16	25	13	-	-	295	295		
16	40	13	-	-	478	478		
25	40	20	-	-	847	847		
25	50	22	-	-	903	903		
40	40	35	-	-	1.335	1.335		
16	40	13	13	-	232	232	464	
25	40	17	17	-	413	413	826	
25	50	18	18	-	435	435	870	
25	50	12	12	12	278	278	278	834

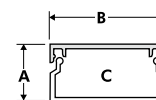

2 tabiques separadores

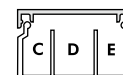

Minicanal estándar

Accesorios

Minicanales y canal CD

Ángulo interior



41 11 31X

Descripción	Ref.	Emb. (ud.)	P.V.R. €/ud.
Para minicanal 16/16	41 11 310	40	1,35
Para minicanal 16/25	41 11 312	20	1,41
Para minicanal 16/40	41 11 314	15	1,88
Para minicanal 25/40	41 11 316	10	2,31
Para minicanal 25/50	41 11 317	5	4,37
Para minicanal 40/40	41 11 318	5	3,87

- Color blanco RAL-9003.

Ángulo exterior



41 11 33X

Descripción	Ref.	Emb. (ud.)	P.V.R. €/ud.
Para minicanal 16/16	41 11 330	40	1,30
Para minicanal 16/25	41 11 332	20	1,57
Para minicanal 16/40	41 11 334	15	2,15
Para minicanal 25/40	41 11 336	10	2,86
Para minicanal 25/50	41 11 337	5	4,16
Para minicanal 40/40	41 11 338	5	3,88

- Color blanco RAL-9003.

Ángulo plano



Descripción	Ref.	Emb. (ud.)	P.V.R. €/ud.
Para minicanal 16/16	41 11 350	40	1,25
Para minicanal 16/25	41 11 352	20	1,41
Para minicanal 16/40	41 11 354	10	1,71
Para minicanal 25/40	41 11 356	10	2,31
Para minicanal 25/50	41 11 357	5	4,12
Para minicanal 40/40	41 11 358	5	3,88

Derivación en "T"



41 11 4XX

Descripción	Ref.	Emb. (ud.)	P.V.R. €/ud.
Para minicanal 16/16 - 16/16	41 11 410	20	2,22
Para minicanal 16/25 - 16/25	41 11 412	15	2,55
Para minicanal 16/40 - 16/40	41 11 416	15	2,97
Para minicanal 25/40 - 25/40	41 11 418	5	5,17
Para minicanal 25/50 - 25/50	41 11 419	5	6,22
Para minicanal 40/40 - 40/40	41 11 420	5	6,45

- Color blanco RAL-9003.

Minicanal estándar

Accesorios (continuación)

Minicanales y canal CD

Unión



Descripción	Ref.	Emb. (ud.)	P.V.R. €/ud.
Para minicanal 16/16	41 11 510	30	1,32
Para minicanal 16/25	41 11 512	30	1,46
Para minicanal 16/40	41 11 514	20	1,65
Para minicanal 25/40	41 11 516	20	1,82
Para minicanal 25/50	41 11 517	20	2,15
Para minicanal 40/40	41 11 518	10	2,59

- Color blanco RAL-9003.

Tapa final



41 11 55X

Descripción	Ref.	Emb. (ud.)	P.V.R. €/ud.
Para minicanal 16/16	41 11 550	20	1,32
Para minicanal 16/25	41 11 552	20	1,37
Para minicanal 16/40	41 11 554	20	1,65
Para minicanal 25/40	41 11 556	20	1,82
Para minicanal 25/50	41 11 557	20	1,82
Para minicanal 40/40	41 11 558	20	2,38

Minicanales

Accesorios comunes

Minicanales y canal CD

Multicaja pandora



41 20 151

Descripción	Ref.	Emb. (ud.)	P.V.R. €/ud.
Blanca	41 20 151	8	5,25
Roja	41 20 152	8	5,25

- Ampliar la instalación en superficie es fácil con la caja pandora y sus accesorios como es la entrada lateral. De esta forma se da la mayor seguridad y estética a la instalación a la vez que se amplía la posibilidad de conectividad.
- La caja pandora es ampliable a tantos marcos como se necesiten y compatible con todas las funciones de módulo 45 × 45 y 22,5 × 45 de la serie UNICA, gracias a su estructura de cajas y bastidores de clipaje directo. A su vez, para una mayor personalización estética dispone de una amplia gama de embellecedores.
- Color blanco RAL-9003.

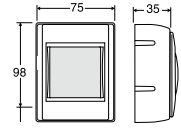

Acabado perfecto



Flexibilidad y personalización estética



Módulo ampliación y adaptador



41 20 155

Descripción	Ref.	Emb. (ud.)	P.V.R. €/ud.
Módulo ampliación blanco	41 20 155	8	3,51
Módulo ampliación rojo	41 20 156	8	3,51

- Los módulos se suministran sin laterales.
- Se instalan mecanismos UNICA 22,5 × 45 y 45 × 45.
- Color blanco RAL-9003.



41 20 160

Descripción	Ref.	Emb. (ud.)	P.V.R. €/ud.
Adaptador lateral a minicanal, caja pandora	41 20 160	5	3,20

- Para minicanales canatell 10 mm de altura y minicanales estándar de 16 y 25 mm de altura, cualquier anchura.
- Color blanco RAL-9003.

Cerquillos embellecedores



Descripción	Ref.	Emb. (ud.)	P.V.R. €/ud.
□ Blanco	42 95 010	50	0,33
■ Azul	42 95 011	50	0,33
■ Rojo	42 95 012	50	0,33
■ Verde	42 95 013	50	0,33
■ Amarillo	42 95 014	50	0,33

Minicanales

Accesorios comunes (continuación)

Minicanales y canal CD

Cajas de superficie para conexiones y mecanismos



41 20 100



41 20 105



41 20 120



41 20 130



41 20 150

Descripción	Ref.	Emb. (ud.)	P.V.R. €/ud.
Para mecanismos sistema europeo (universal)	41 20 100	6	4,32
Para mecanismos sistema americano	41 20 105	6	6,29
90 × 90 × 43 empalmes pequeña	41 20 120	12	4,32
162 × 90 × 43 empalmes grande	41 20 130	6	7,92
Adaptador a minicanal*	41 20 150	5	2,66

* Para minicanales altura 16 y 25 mm.

• Montaje de cajas a minicanales:

– Sin adaptador: entrada frontal para minicanal 1616, 1625, 1640 y 1640/2.

– Con adaptador 41 20 150:

Entrada frontal para minicanal 1616, 1625, 1640, 1640/2, 2550, 2550/2, 2550/3.

Entrada lateral para minicanales de altura 16 y 25 mm.

Ejemplos de aplicación



Cinta adhesiva doble cara



41 29 7XX

Descripción	Ref.	Emb. (ud.)	P.V.R. €/m
Ancho 9 mm	41 29 710	10	0,92
Ancho 12 mm	41 29 720	100	1,49

Complementos minicanales

















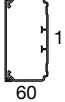
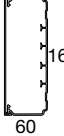
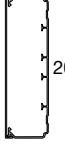



41 91 1XX

Descripción	Ref.	Emb. (ud.)	P.V.R. €/emb.
Taco rápido 4 × 23	41 91 115	100	15,77
Taco rápido 5 × 35	41 91 117	100	16,52
Taco rápido 6 × 40	41 91 120	100	19,52

Canal CD

Tabla de elección

Minicanales y canal CD

Dimensiones (alto × ancho)	40 × 70	40 × 90	40 × 110	60 × 80	60 × 110	60 × 160	60 × 200
							
Canal CD							
Canal 1 compartimento 	42 12 100 16 m 8,72 €/m	42 12 110 16 m 12,28 €/m	42 12 120 20 m 15,12 €/m	42 12 140 16 m 14,39 €/m	42 12 150 16 m 17,81 €/m	42 12 160 8 m 25,77 €/m	42 12 170 8 m 31,03 €/m
Canal 2 compartimentos 	42 12 105 16 m 8,97 €/m	42 12 112 16 m 13,49 €/m	-	-	-	-	-
Accesorios							
Ángulo interior 	42 15 100 5 uds. 5,90 €/ud.	42 15 110 5 uds. 6,43 €/ud.	42 15 120 5 uds. 8,08 €/ud.	42 15 140 4 uds. 7,91 €/ud.	42 15 150 3 uds. 9,37 €/ud.	42 15 160 2 uds. 15,11 €/ud.	42 15 170 4 uds. 17,07 €/ud.
Ángulo exterior 	42 15 200 6 uds. 5,90 €/ud.	42 15 210 5 uds. 6,43 €/ud.	42 15 220 5 uds. 8,08 €/ud.	42 15 240 6 uds. 7,91 €/ud.	42 15 250 4 uds. 9,37 €/ud.	42 15 260 2 uds. 15,11 €/ud.	42 15 270 4 uds. 17,07 €/ud.
Ángulo plano 	42 15 300 4 uds. 8,33 €/ud.	42 15 310 4 uds. 9,29 €/ud.	42 15 320 4 uds. 10,12 €/ud.	42 15 340 8 uds. 11,10 €/ud.	42 15 350 2 uds. 11,92 €/ud.	42 15 360 5 uds. 16,47 €/ud.	42 15 370 5 uds. 18,99 €/ud.
Unión 	42 15 400 10 uds. 2,30 €/ud.	42 15 410 10 uds. 2,63 €/ud.	42 15 420 10 uds. 3,03 €/ud.	42 15 440 10 uds. 3,12 €/ud.	42 15 450 10 uds. 3,29 €/ud.	42 15 460 10 uds. 4,45 €/ud.	42 15 470 10 uds. 5,51 €/ud.
Tapa final 	42 15 500 10 uds. 2,98 €/ud.	42 15 510 10 uds. 3,14 €/ud.	42 15 520 10 uds. 3,49 €/ud.	42 15 540 10 uds. 3,40 €/ud.	42 15 550 10 uds. 3,86 €/ud.	42 15 560 10 uds. 4,50 €/ud.	42 15 570 5 uds. 6,37 €/ud.
Derivación en "T" 	42 15 600 4 uds. 7,50 €/ud.	42 15 610 4 uds. 7,78 €/ud.	42 15 620 4 uds. 8,60 €/ud.	42 15 640 6 uds. 12,01 €/ud.	42 15 650 8 uds. 13,79 €/ud.	42 15 660 7 uds. 16,80 €/ud.	42 15 670 4 uds. 19,70 €/ud.
Accesorios							
Tabique separador 		42 41 100 88 m 2,11 €/m			42 41 110 48 m 2,99 €/m		
Juego soportes 		42 36 140 10 uds. 3,08 €/ud.			42 36 140 10 uds. 3,08 €/ud.		
Caja mecanismos 					Sistema europeo 42 51 620 10 uds. 3,86 €/ud.		
Retenedores 	42 36 100 4 uds. 0,75 €/ud.	42 36 110 4 uds. 0,89 €/ud.	42 36 115 4 uds. 1,16 €/ud.	42 36 105 4 uds. 0,81 €/ud.	42 36 115 4 uds. 1,16 €/ud.	42 36 120 4 uds. 2,19 €/ud.	42 36 125 4 uds. 2,58 €/ud.
Conjuntos portamecanismos 	-	42 51 645 1 ud. 4,61 €/ud.	42 51 650 1 ud. 4,71 €/ud.	-	42 51 650 1 ud. 4,71 €/ud.	42 51 660 2 uds. 5,81 €/ud.	-

Referencia XX XX XXX
Embalaje 0 uds.
P.V.R. 0,00 €/ud.

Canal CD

Canales

Minicanales y canal CD

Canal CD



42 12 100

Descripción	Ref.	Emb. (m)	P.V.R. €/m
40/70	42 12 100	16	8,72
40/70/2*	42 12 105	16	8,97
40/90	42 12 110	16	12,28
40/90/2*	42 12 112	16	13,49
40/110	42 12 120	20	15,12
60/80	42 12 140	16	14,39
60/110	42 12 150	16	17,81
60/160	42 12 160	8	25,77
60/200	42 12 170	8	31,03

* Incluyen tabique separador.

- Longitud: 2 m.
- Color: blanco RAL-9003.
- Se incluye en el embalaje, cada 2 metros de canal, 1 unidad (4 retenedores) de la ref. 42 36 1XX correspondiente a la dimensión del propio canal.

Dimensiones (mm)			Sección útil (mm ²)
A	B	C	
40	70	2	1.850
40	70	2	900/900
40	90	2	2.460
40	90	2	1.205/1.205
40	110	2	3.010
60	80	2,5	3.620
60	110	2	4.950
60	160	2	7.330
60	200	2	9.160

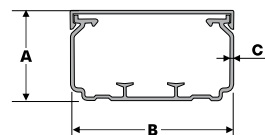

Canal CD

Accesorios

Minicanales y canal CD

Ángulo interior



42 15 1XX 42 15 1XX

Descripción	Ref.	Emb. (ud.)	P.V.R. €/ud.
Para canal 40/70	42 15 100	5	5,90
Para canal 40/90	42 15 110	5	6,43
Para canal 40/110	42 15 120	5	8,08
Para canal 60/80	42 15 140	4	7,91
Para canal 60/110	42 15 150	3	9,37
Para canal 60/160 ajustable	42 15 160	2	15,11
Para canal 60/200 ajustable	42 15 170	4	17,07

• También para Climacanal.

Ángulo exterior



42 15 2XX 42 15 2XX

Descripción	Ref.	Emb. (ud.)	P.V.R. €/ud.
Para canal 40/70	42 15 200	6	5,90
Para canal 40/90	42 15 210	5	6,43
Para canal 40/110	42 15 220	5	8,08
Para canal 60/80	42 15 240	6	7,91
Para canal 60/110	42 15 250	4	9,37
Para canal 60/160 ajustable	42 15 260	2	15,11
Para canal 60/200 ajustable	42 15 270	4	17,07

• También para Climacanal.

Ángulo plano



42 15 3XX

Descripción	Ref.	Emb. (ud.)	P.V.R. €/ud.
Para canal 40/70	42 15 300	4	8,33
Para canal 40/90	42 15 310	4	9,29
Para canal 40/110	42 15 320	4	10,12
Para canal 60/80	42 15 340	8	11,10
Para canal 60/110	42 15 350	2	11,92
Para canal 60/160	42 15 360	5	16,47
Para canal 60/200	42 15 370	5	18,99

• También para Climacanal.

Unión



42 15 4XX

Descripción	Ref.	Emb. (ud.)	P.V.R. €/ud.
Para canal 40/70	42 15 400	10	2,30
Para canal 40/90	42 15 410	10	2,63
Para canal 40/110	42 15 420	10	3,03
Para canal 60/80	42 15 440	10	3,12
Para canal 60/110	42 15 450	10	3,29
Para canal 60/160	42 15 460	10	4,45
Para canal 60/200	42 15 470	10	5,51

• También para Climacanal.

Canal CD

Accesorios (continuación)

Minicanales y canal CD

Tapa final



42 15 5XX

Descripción	Ref.	Emb. (ud.)	P.V.R. €/ud.
Para canal 40/70	42 15 500	10	2,98
Para canal 40/90	42 15 510	10	3,14
Para canal 40/110	42 15 520	10	3,49
Para canal 60/80	42 15 540	10	3,40
Para canal 60/110	42 15 550	10	3,86
Para canal 60/160	42 15 560	10	4,50
Para canal 60/200	42 15 570	5	6,37

- También para Climacanal.

Derivación en "T"



42 15 6XX

Descripción	Ref.	Emb. (ud.)	P.V.R. €/ud.
Para canal 40/70	42 15 600	4	7,50
Para canal 40/90	42 15 610	4	7,78
Para canal 40/110	42 15 620	4	8,60
Para canal 60/80	42 15 640	6	12,01
Para canal 60/110	42 15 650	8	13,79
Para canal 60/160	42 15 660	7	16,80
Para canal 60/200	42 15 670	4	19,70

- También para Climacanal.

Tabique separador PVC



42 41 1XX

Descripción	Ref.	Emb. (m)	P.V.R. €/m
Altura 40	42 41 100	88	2,11
Altura 60	42 41 110	48	2,99

- Longitud: 2 m.
- Color blanco RAL-9003.

Juego de soportes mecanismos CD



42 36 140

Descripción	Ref.	Emb. (ud.)	P.V.R. €/ud.
Juego soportes mecanismos CD	42 36 140	10	3,08

- Cada juego está compuesto por 2 soportes.

Ejemplo de aplicación



Canal CD

Accesorios (continuación)

Minicanales y canal CD

Caja mecanismos



42 51 620

Descripción	Ref.	Emb. (ud.)	P.V.R. €/ud.
Sistema europeo	42 51 620	10	3,86

- Cajas de mecanismos para los canales CAM y CD, de 60 mm de altura.
- Permiten la colocación de mecanismos de cualquier serie del mercado.

Dimensiones (mm)	
A	B
70,5	60

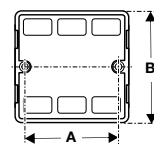

Juego retenedores portamecanismos



42 36 1XX

Descripción	Ref.	Emb. (ud.)	P.V.R. €/ud.
Para canal ancho 70	42 36 100	4	0,75
Para canal ancho 80	42 36 105	4	0,81
Para canal ancho 90	42 36 110	4	0,89
Para canal ancho 110	42 36 115	4	1,16
Para canal ancho 160	42 36 120	4	2,19
Para canal ancho 200	42 36 125	4	2,58

- Cada juego está compuesto por 4 retenedores.
- Se incluyen en el embalaje, cada 2 metros de canal, 4 retenedores de la ref. 42 36 1XX correspondientes a la dimensión del propio canal.
- También para Climacanal.

Para medidas de canal CD
70
80
90
110
160
200

Conjuntos portamecanismos para canales



42 51 650



Descripción	Ref.	Emb. (ud.)	P.V.R. €/ud.
CD 90 (45 × 45)	42 51 645	1	4,61
CD 110 (45 × 45)	42 51 650	1	4,71
CD 160/CS (2 de 45 × 45)	42 51 660	2	5,81

- Contiene: bastidor + embellecedor marco.
- Válidos para mecanismos UNICA.
- Se suministran con los marcos de color blanco.
- Se instalan los mecanismos UNICA 22,5 × 45 y 45 × 45.

Para medidas de canal CD
90
110
160

→ Sistemas de Instalación

Canales para climatización

Sistemas de Instalación Canales para climatización

Climanova	
Tabla de elección	2/4
Canales	2/6
Accesorios	2/7
Tapas cubreinstalaciones	
Tabla de elección	2/5
Tapas	2/6
Accesorios	2/7
Climacanal	
Tabla de elección	2/9
Canales	2/10
Accesorios	2/11
Canal cubretubos	
Tabla de elección	2/13
Canales	2/13

→ Canales para
climatización



Características generales

- > Indispensables para la seguridad y perfecto acabado de las instalaciones de aire acondicionado, calefacción, conducciones de aspiración y fontanería, las canales de climatización cuentan con una amplia gama de accesorios además de una instalación fácil y sencilla.
- > Climanova ofrece la solución en toda instalación, gracias a su base panelada, capaz de adaptarse a las imperfecciones de la pared, y gracias a sus bridas, para tubos, con protección y sin, para cables.
- > Y para aquellas instalaciones ya existentes, la tapa cubreinstalaciones es la respuesta correcta: con su brida específica abrazatubos, la tapa cubreinstalaciones permite renovar la estética y la seguridad de las instalaciones con un mínimo esfuerzo y un máximo resultado.











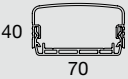
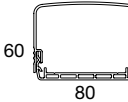
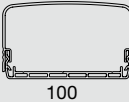



Climanova

Tabla de elección

Canales para climatización

2

Dimensiones (alto × ancho)	40 × 70	60 × 80	60 × 100
			
Climanova			
Climanova 	40 12 107 20 m 9,12 €/m	40 12 108 16 m 12,10 €/m	40 12 110 16 m 14,46 €/m
Accesorios			
Ángulo interior 	40 12 127 5 uds. 4,04 €/ud.	40 12 128 4 uds. 5,24 €/ud.	40 12 130 4 uds. 5,40 €/ud.
Ángulo exterior 	40 12 117 8 uds. 4,04 €/ud.	40 12 118 4 uds. 5,24 €/ud.	40 12 120 4 uds. 5,40 €/ud.
Ángulo plano 	40 12 137 5 uds. 4,67 €/ud.	40 12 138 6 uds. 5,26 €/ud.	40 12 140 4 uds. 6,27 €/ud.
Pasamuro curvo 	40 12 147 5 uds. 6,06 €/ud.	40 12 148 4 uds. 7,36 €/ud.	40 12 150 4 uds. 8,69 €/ud.
Pasamuro recto 	40 12 151 5 uds. 4,51 €/ud.	40 12 152 4 uds. 4,86 €/ud.	40 12 153 4 uds. 5,22 €/ud.
Derivación en "T" 	40 12 157 4 uds. 4,01 €/ud.	40 12 158 4 uds. 4,25 €/ud.	40 12 160 4 uds. 4,50 €/ud.
Tapa final 	40 12 167 10 uds. 3,67 €/ud.	40 12 168 10 uds. 3,85 €/ud.	40 12 170 10 uds. 4,13 €/ud.
Unión 	40 12 177 10 uds. 1,97 €/ud.	40 12 178 10 uds. 2,10 €/ud.	40 12 180 10 uds. 2,30 €/ud.
Bridas			
Brida climanova 	40 12 010 10 uds. 0,84 €/ud.	40 12 010 10 uds. 0,84 €/ud.	
Brida para tubos 	40 12 027 8 uds. 5,41 €/ud.	40 12 028 8 uds. 5,69 €/ud.	40 12 030 8 uds. 6,08 €/ud.
Brida para cables 	40 12 037 8 uds. 2,64 €/ud.	40 12 038 8 uds. 2,90 €/ud.	40 12 040 8 uds. 3,39 €/ud.

Referencia XX XX XXX
Embalaje 0 uds.
P.V.R. 0,00 €/ud.











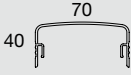
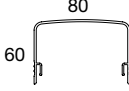
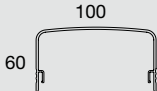

• Color blanco RAL-9003.

Tapas cubreinstalaciones

Tabla de elección

Canales para climatización

2

Dimensiones (alto × ancho)	40 × 70	60 × 80	60 × 100
			
Tapa cubreinstalaciones			
Tapa cubreinstalaciones 	40 95 117 20 m 4,16 €/m	40 95 118 20 m 6,73 €/m	40 95 220 16 m 7,32 €/m
Accesorios			
Ángulo interior 	40 12 127 5 uds. 4,04 €/ud.	40 12 128 4 uds. 5,24 €/ud.	40 12 130 4 uds. 5,40 €/ud.
Ángulo exterior 	40 12 117 8 uds. 4,04 €/ud.	40 12 118 4 uds. 5,24 €/ud.	40 12 120 4 uds. 5,40 €/ud.
Ángulo plano 	40 12 137 5 uds. 4,67 €/ud.	40 12 138 6 uds. 5,26 €/ud.	40 12 140 4 uds. 6,27 €/ud.
Pasamuro curvo 	40 12 147 5 uds. 6,06 €/ud.	40 12 148 4 uds. 7,36 €/ud.	40 12 150 4 uds. 8,69 €/ud.
Pasamuro recto 	40 12 151 5 uds. 4,51 €/ud.	40 12 152 4 uds. 4,86 €/ud.	40 12 153 4 uds. 5,22 €/ud.
Derivación en "T" 	40 12 157 4 uds. 4,01 €/ud.	40 12 158 4 uds. 4,25 €/ud.	40 12 160 4 uds. 4,50 €/ud.
Tapa final 	40 12 167 10 uds. 3,67 €/ud.	40 12 168 10 uds. 3,85 €/ud.	40 12 170 10 uds. 4,13 €/ud.
Unión 	40 12 177 10 uds. 1,97 €/ud.	40 12 178 10 uds. 2,10 €/ud.	40 12 180 10 uds. 2,30 €/ud.
Bridas			
Abrazadera portatubos regulable 	ISM18610 30 uds. 1,75 €/ud.	ISM18610 30 uds. 1,75 €/ud.	ISM18610 30 uds. 1,75 €/ud.
Bridas cubreinstalaciones 	40 12 047 8 uds. 8,10 €/ud.	40 12 048 8 uds. 8,16 €/ud.	40 12 050 8 uds. 8,29 €/ud.

• Color blanco RAL-9003.

Referencia XX XX XXX
Embalaje 0 uds.
P.V.R. 0,00 €/ud.

Climanova/Tapas cubreinstalaciones

Canales/Tapas

Canales para climatización

2

Climanova



40 12 1XX

Descripción	Ref.	Emb. (m)	P.V.R. €/m
40/70	40 12 107	20	9,12
60/80	40 12 108	16	12,10
60/100	40 12 110	16	14,46

- Longitud: 2 m.
- Color blanco RAL-9003.

Dimensiones (mm)			Sección útil (mm ²)
A	B	C	
40	70	2	1.850
60	80	2	3.620
60	160	2,5	7.330

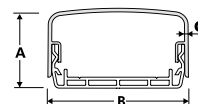

Bridas para climanova



40 12 010



40 12 02X
40 12 030



40 12 03X
40 12 040

Descripción	Ref.	Emb. (ud.)	P.V.R. €/ud.
Bridas climanova	40 12 010	10	0,84
Bridas para tubos Ø 10/18 para canal 40/70	40 12 027	8	5,41
Bridas para tubos Ø 15/20 para canal 60/80	40 12 028	8	5,69
Bridas para tubos Ø 18/30 para canal 60/100	40 12 030	8	6,08
Bridas para cables para canal 40/70	40 12 037	8	2,64
Bridas para cables para canal 60/80	40 12 038	8	2,90
Bridas para cables para canal 60/100	40 12 040	8	3,39

- Bridas para un montaje cómodo y práctico. Se pueden montar en cualquier parte de la canal y son desmontables.

Ejemplos de aplicación



40 12 010



40 12 02X/40 12 030



40 12 03X/40 12 040

Tapas cubreinstalaciones



40 95 XXX

Descripción	Ref.	Emb. (m)	P.V.R. €/m
40/70	40 95 117	20	4,16
60/80	40 95 118	20	6,73
60/100	40 95 220	16	7,32

- Longitud: 2 m.
- Color blanco RAL-9003.

Dimensiones (mm)		
A	B	C
34,5	70	2
54,5	80	2
54,5	100	2,5

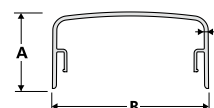

Climanova/Tapas cubreinstalaciones

Accesorios

Canales para climatización

Abrazadera portatubos regulable



ISM18610

Descripción	Ref.	Emb. (ud.)	P.V.R. €/ud.
40/70, 60/80, 60/100	ISM18610	30	1,75

Ejemplos de aplicación



Bridas para tapas cubreinstalaciones



40 12 0XX

Descripción	Ref.	Emb. (ud.)	P.V.R. €/ud.
40/70	40 12 047	8	8,10
60/80	40 12 048	8	8,16
60/100	40 12 050	8	8,29

- Uso exclusivo para tapas cubreinstalaciones.
- Permite el uso de abrazaderas estándar.



Ángulo exterior



40 12 1XX

Descripción	Ref.	Emb. (ud.)	P.V.R. €/ud.
Para climanova 40/70	40 12 117	8	4,04
Para climanova 60/80	40 12 118	4	5,24
Para climanova 60/100	40 12 120	4	5,40

- Color blanco RAL-9003.

Ángulo interior



40 12 1XX

Descripción	Ref.	Emb. (ud.)	P.V.R. €/ud.
Para climanova 40/70	40 12 127	5	4,04
Para climanova 60/80	40 12 128	4	5,24
Para climanova 60/100	40 12 130	4	5,40

- Color blanco RAL-9003.

Ángulo plano



40 12 1XX

Descripción	Ref.	Emb. (ud.)	P.V.R. €/ud.
Para climanova 40/70	40 12 137	5	4,67
Para climanova 60/80	40 12 138	6	5,26
Para climanova 60/100	40 12 140	4	6,27

- Color blanco RAL-9003.

Pasamuro curvo



Descripción	Ref.	Emb. (ud.)	P.V.R. €/ud.
Para climanova 40/70	40 12 147	5	6,06
Para climanova 60/80	40 12 148	4	7,36
Para climanova 60/100	40 12 150	4	8,69

- Color blanco RAL-9003.

Climanova/Tapas cubreinstalaciones

Accesorios (continuación)

Canales para climatización

2

Pasamuro recto



40 12 15X

Descripción	Ref.	Emb. (ud.)	P.V.R. €/ud.
Para climanova 40/70	40 12 151	5	4,51
Para climanova 60/80	40 12 152	4	4,86
Para climanova 60/100	40 12 153	4	5,22

- Color blanco RAL-9003.

Derivación en "T"



40 12 1XX

Descripción	Ref.	Emb. (ud.)	P.V.R. €/ud.
Para climanova 40/70	40 12 157	4	4,01
Para climanova 60/80	40 12 158	4	4,25
Para climanova 60/100	40 12 160	4	4,50

- Color blanco RAL-9003.

Tapa final



40 12 1XX

Descripción	Ref.	Emb. (ud.)	P.V.R. €/ud.
Para climanova 40/70	40 12 167	10	3,67
Para climanova 60/80	40 12 168	10	3,85
Para climanova 60/100	40 12 170	10	4,13

- Color blanco RAL-9003.

Unión



Descripción	Ref.	Emb. (ud.)	P.V.R. €/ud.
Para climanova 40/70	40 12 177	10	1,97
Para climanova 60/80	40 12 178	10	2,10
Para climanova 60/100	40 12 180	10	2,30

- Color blanco RAL-9003.

Climacanal

Tabla de elección

Canales para climatización

2

Dimensiones (alto × ancho)	40 × 70	40 × 90	60 × 80	60 × 110
				
Climacanal				
Climacanal 	40 11 100 16 m 9,93 €/m	40 11 110 16 m 12,66 €/m	40 11 140 16 m 15,00 €/m	40 11 150 16 m 18,18 €/m
Accesorios				
Ángulo interior 	42 15 100 5 uds. 5,90 €/ud.	42 15 110 5 uds. 6,43 €/ud.	42 15 140 4 uds. 7,91 €/ud.	42 15 150 3 uds. 9,37 €/ud.
Ángulo exterior 	42 15 200 6 uds. 5,90 €/ud.	42 15 210 5 uds. 6,43 €/ud.	42 15 240 6 uds. 7,91 €/ud.	42 15 250 4 uds. 9,37 €/ud.
Ángulo plano 	42 15 300 4 uds. 8,33 €/ud.	42 15 310 4 uds. 9,29 €/ud.	42 15 340 8 uds. 11,10 €/ud.	42 15 350 2 uds. 11,92 €/ud.
Unión 	42 15 400 10 uds. 2,30 €/ud.	42 15 410 10 uds. 2,63 €/ud.	42 15 440 10 uds. 3,12 €/ud.	42 15 450 10 uds. 3,29 €/ud.
Tapa final 	42 15 500 10 uds. 2,98 €/ud.	42 15 510 10 uds. 3,14 €/ud.	42 15 540 10 uds. 3,40 €/ud.	42 15 550 10 uds. 3,86 €/ud.
Derivación en "T" 	42 15 600 4 uds. 7,50 €/ud.	42 15 610 4 uds. 7,78 €/ud.	42 15 640 6 uds. 12,01 €/ud.	42 15 650 8 uds. 13,79 €/ud.
Retenedores 	42 36 100 4 uds. 0,75 €/ud.	42 36 110 4 uds. 0,89 €/ud.	42 36 105 4 uds. 0,81 €/ud.	42 36 115 4 uds. 1,16 €/ud.

Referencia XX XX XXX
Embalaje 0 uds.
P.V.R. 0,00 €/ud.

Climacanal

Canales

Canales para climatización

2

Climacanal



Descripción	Ref.	Emb. (m)	P.V.R. €/m
40/70	40 11 100	16	9,93
40/90	40 11 110	16	12,66
60/80	40 11 140	16	15,00
60/110	40 11 150	16	18,18

- Longitud: 2 m.
- Color blanco RAL-9003.

Dimensiones (mm)			Sección útil (mm ²)
A	B	C	
40	70	1,8	1.850
40	90	2	2.460
60	80	2	3.620
60	110	2,5	4.950

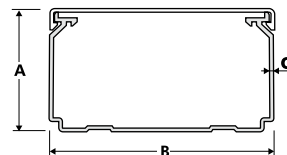

Climacanal

Accesorios

Canales para climatización

Ángulo interior



42 15 1XX

Descripción	Ref.	Emb. (ud.)	P.V.R. €/ud.
Para climacanal 40/70	42 15 100	5	5,90
Para climacanal 40/90	42 15 110	5	6,43
Para climacanal 60/80	42 15 140	4	7,91
Para climacanal 60/110	42 15 150	3	9,37

- Color blanco RAL-9003.
- También para canal CD.

Ángulo exterior



42 15 2XX

Descripción	Ref.	Emb. (ud.)	P.V.R. €/ud.
Para climacanal 40/70	42 15 200	6	5,90
Para climacanal 40/90	42 15 210	5	6,43
Para climacanal 60/80	42 15 240	6	7,91
Para climacanal 60/110	42 15 250	4	9,37

- Color blanco RAL-9003.
- También para canal CD.

Ángulo plano



42 15 3XX

Descripción	Ref.	Emb. (ud.)	P.V.R. €/ud.
Para climacanal 40/70	42 15 300	4	8,33
Para climacanal 40/90	42 15 310	4	9,29
Para climacanal 60/80	42 15 340	8	11,10
Para climacanal 60/110	42 15 350	2	11,92

- Color blanco RAL-9003.
- También para canal CD.

Unión



42 15 4XX

Descripción	Ref.	Emb. (ud.)	P.V.R. €/ud.
Para climacanal 40/70	42 15 400	10	2,30
Para climacanal 40/90	42 15 410	10	2,63
Para climacanal 60/80	42 15 440	10	3,12
Para climacanal 60/110	42 15 450	10	3,29

- Color blanco RAL-9003.
- También para canal CD.

Climacanal

Accesorios (continuación)

Canales para climatización

2

Tapa final



42 15 5XX

Descripción	Ref.	Emb. (ud.)	P.V.R. €/ud.
Para climacanal 40/70	42 15 500	10	2,98
Para climacanal 40/90	42 15 510	10	3,14
Para climacanal 60/80	42 15 540	10	3,40
Para climacanal 60/110	42 15 550	10	3,86

- Color blanco RAL-9003.
- También para canal CD.

Derivación en "T"



42 15 6XX

Descripción	Ref.	Emb. (ud.)	P.V.R. €/ud.
Para climacanal 40/70	42 15 600	4	7,50
Para climacanal 40/90	42 15 610	4	7,78
Para climacanal 60/80	42 15 640	6	12,01
Para climacanal 60/110	42 15 650	8	13,79

- Color blanco RAL-9003.
- También para canal CD.

Retenedores



42 36 1XX

Descripción	Ref.	Emb. (ud.)	P.V.R. €/ud.
Para canal ancho 70	42 36 100	4	0,75
Para canal ancho 80	42 36 105	4	0,81
Para canal ancho 90	42 36 110	4	0,89
Para canal ancho 110	42 36 115	4	1,16









- Cada juego está compuesto por 4 piezas.
- Se incluye en el embalaje, cada 2 metros de canal, 1 unidad (4 retenedores) de la ref. 42 36 1XX correspondiente a la dimensión de la propia canal.
- Color blanco RAL-9003.
- También para canal CD.

Canal cubretubos

Tabla de elección/Canales

Canales para climatización

2

Dimensiones (alto × ancho)	30 × 25	40 × 60	60 × 60	60 × 80	60 × 100	60 × 120	80 × 80	80 × 100	80 × 120
									

Cubretubos									
Cubretubos 	40 10 080	40 10 100	40 10 110	40 10 120	40 10 130	40 10 140	40 10 150	40 10 160	40 10 170
	48 m	20 m	24 m	20 m	16 m	16 m	16 m	12 m	12 m
	4,16 €/m	7,11 €/m	8,40 €/m	10,25 €/m	13,84 €/m	14,51 €/m	11,74 €/m	15,45 €/m	16,23 €/m

Referencia XX XX XXX
Embalaje 0 uds.
P.V.R. 0,00 €/ud.

Canal cubretubos estándar



40 10 XXX

Descripción	Ref.	Emb. (m)	P.V.R. €/m
30/25	40 10 080	48	4,16
40/60	40 10 100	20	7,11
60/60	40 10 110	24	8,40
60/80	40 10 120	20	10,25
60/100	40 10 130	16	13,84
60/120	40 10 140	16	14,51
80/80	40 10 150	16	11,74
80/100	40 10 160	12	15,45
80/120	40 10 170	12	16,23

- Longitud: 2 m.
- Color blanco RAL-9003.

Dimensiones (mm)			Sección útil (mm ²)
A	B	C	
30	25	1,5	594
40	60	1,8	2.052
60	60	2	3.136
60	80	2	4.256
60	100	2	5.376
60	120	2	6.496
80	80	2	5.776
80	100	2	7.296
80	120	2	8.816



→ Sistemas de Instalación

Bandejas portacables

Sistemas de Instalación

Bandejas portacables

Polinorma. Bandejas aislantes de PVC

Presentación	3/3
Tabla de elección	3/4
Bandejas	3/10
Tapa	3/11
Uniones	3/11
Accesorios	3/12
Soportería	3/15

Metalnorma. Bandejas metálicas

Presentación	3/23
Tablas de elección	3/24
Acabado sendzimir	3/24
Acabado Zinc+	3/30
Bandejas	3/36
Tapa	3/38
Tabique	3/38
Uniones	3/39
Accesorios	3/40

Performa. Bandejas de rejilla

Presentación	3/55
Tablas de elección	3/56
Acabado cincado	3/56
Acabado Zinc+	3/62
Acabado inoxidable	3/68
Bandejas	3/74
Accesorios	3/75
Soportería	3/78
Perfilería común para bandejas	3/84
Ejemplos de instalación	3/85

→ Polinorma.
Bandejas
aislantes
de PVC

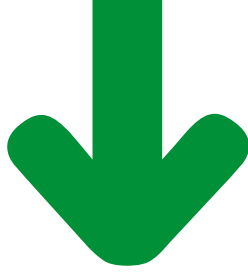

Características generales

- > Polinorma es la bandeja de PVC M1 de Schneider Electric.
- > Disponible en dos versiones, bandeja ciega y bandeja perforada, para dar respuesta a cada tipo de instalación.
- > Las bandejas de ala 40 mm, así como los modelos 60 × 100 mm y 60 × 150 mm, tanto en versión ciega como perforada, se fabrican con base maciza siendo sus espesores 2,2 y 2,5 mm.
- > A partir de las medidas de 200 mm, el innovador sistema de base panelada permite reducir el peso total aproximadamente de 1/3, facilitando el transporte, la instalación y la manipulación.

Propiedades

Materia prima base: PVC M1 - conforme RoHS.

Acabado: gris RAL-7030.

Longitud estándar: 3 metros.

Propiedades eléctricas: aislante.

Propiedades mecánicas: resistencia al impacto IK10 (según medidas).

Propiedades ante el fuego: no propagador de llama.

- > La bandeja Polinorma dispone de una amplia gama de accesorios, para una instalación completa y versátil, siempre en el máximo respeto de las normativas vigentes.

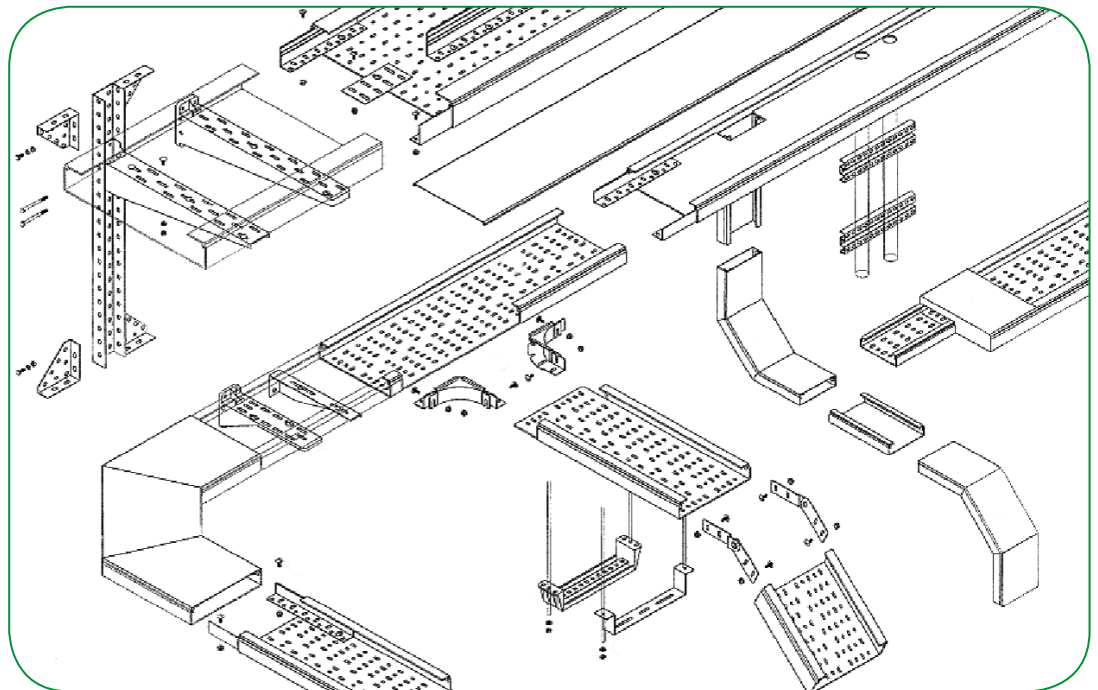

Campo de aplicación

- Industria alimentaria.
- Lugares con alto nivel de corrosión.
- Depuradoras.
- Industrias químicas.
- Túneles o galerías de servicio de presas de agua.
- Infraestructuras Comunes de Telecomunicaciones.

Polinorma. Bandejas aislantes de PVC

Tabla de elección

Bandejas portacables

3

Dimensiones (alto x ancho)		40 x 100	40 x 150	40 x 200	60 x 100	60 x 150	60 x 200
Bandejas							
Bandeja perforada		Referencia Unidades P.V.R. 43 11 106 18 m 9,50 €/m	43 11 107 12 m 12,35 €/m	43 11 108 12 m 14,45 €/m	43 11 110 12 m 11,00 €/m	43 11 115 12 m 14,05 €/m	43 11 120 12 m 16,95 €/m
Bandeja ciega		Referencia Unidades P.V.R. 43 11 206 18 m 9,50 €/m	43 11 207 12 m 12,35 €/m	43 11 208 12 m 14,45 €/m	43 11 210 12 m 11,00 €/m	43 11 215 12 m 14,05 €/m	43 11 220 12 m 16,95 €/m
Tapa							
Tapa para bandeja		Referencia Unidades P.V.R. 43 11 510 12 m 6,50 €/m	43 11 515 12 m 8,55 €/m	43 11 520 6 m 10,75 €/m	43 11 510 12 m 6,50 €/m	43 11 515 12 m 8,55 €/m	43 11 520 6 m 10,75 €/m
Uniones							
Brida de unión lateral ⁽¹⁾		Referencia Unidades P.V.R. 43 16 410 14 uds. 2,45 €/ud.					43 16 420 10 uds. 3,25 €/ud.
Brida de unión rápida		Referencia Unidades P.V.R. -	-	-			43 16 421 10 uds. 4,15 €/ud.
Brida de unión central ⁽¹⁾		Referencia Unidades P.V.R. -	-	-	-	-	-
Accesorios							
Curvas de 90° con tapa		Referencia Unidades P.V.R. 43 16 106 1 ud. 40,65 €/ud.	43 16 107 1 ud. 54,95 €/ud.	43 16 108 1 ud. 65,05 €/ud.	43 16 110 1 ud. 44,15 €/ud.	43 16 115 1 ud. 59,10 €/ud.	43 16 120 1 ud. 68,15 €/ud.
Cambio de nivel cóncavo con tapa		Referencia Unidades P.V.R. 43 16 606 1 ud. 40,65 €/ud.	43 16 607 1 ud. 54,95 €/ud.	43 16 608 1 ud. 65,05 €/ud.	43 16 610 1 ud. 44,15 €/ud.	43 16 615 1 ud. 59,10 €/ud.	43 16 620 1 ud. 68,15 €/ud.
Cambio de nivel convexo con tapa		Referencia Unidades P.V.R. 43 16 706 1 ud. 40,65 €/ud.	43 16 707 1 ud. 54,95 €/ud.	43 16 708 1 ud. 65,05 €/ud.	43 16 710 1 ud. 44,15 €/ud.	43 16 715 1 ud. 59,10 €/ud.	43 16 720 1 ud. 68,15 €/ud.
Derivación 90° extensible ⁽¹⁾		Referencia Unidades P.V.R. -	-	-			43 26 110 10 uds. 8,10 €/ud.
Bisagra ⁽¹⁾		Referencia Unidades P.V.R. -	-	-			43 26 210 2 uds. 3,70 €/ud.
Tapa final		Referencia Unidades P.V.R. 43 16 306 2 uds. 7,35 €/ud.	43 16 307 2 uds. 8,90 €/ud.	43 16 308 2 uds. 10,45 €/ud.	43 16 310 2 uds. 10,15 €/ud.	43 16 315 2 uds. 10,60 €/ud.	43 16 320 2 uds. 10,90 €/ud.
Tabique separador		Referencia Unidades P.V.R. 43 16 510 30 m 6,65 €/m					43 16 520 30 m 7,50 €/m







(1) Con 2 unidades de tornillos incluidos.

- Longitud de las bandejas, tapas y tabiques: 3 m.
- RAL-7030.
- Las bandejas, tanto perforadas como ciegas, a partir de ancho 200 (inclusive) son de estructura panelada.
- Las tapas a partir de ancho 400 (inclusive) son de estructura panelada.

Polinorma. Bandejas aislantes de PVC

Tabla de elección (continuación)

Bandejas portacables

	60 x 300	60 x 400	100 x 200	100 x 300	100 x 400	100 x 500	100 x 600
							
	43 11 130 6 m 25,65 €/m	43 11 138 6 m 34,35 €/m	43 11 125 6 m 23,80 €/m	43 11 135 6 m 34,30 €/m	43 11 140 6 m 44,40 €/m	43 11 143 6 m 53,05 €/m	43 11 145 6 m 61,95 €/m
	43 11 230 6 m 25,65 €/m	43 11 238 6 m 34,35 €/m	43 11 225 6 m 23,80 €/m	43 11 235 6 m 34,30 €/m	43 11 240 6 m 44,40 €/m	43 11 243 6 m 53,05 €/m	43 11 245 6 m 61,95 €/m
	43 11 525 6 m 14,60 €/m	43 11 530 6 m 22,80 €/m	43 11 520 6 m 10,75 €/m	43 11 525 6 m 14,60 €/m	43 11 530 6 m 22,80 €/m	43 11 533 6 m 31,50 €/m	43 11 535 6 m 38,25 €/m
					43 16 430 10 uds. 8,75 €/ud.		
			-	-	-	-	-
	-	43 16 440 10 uds. 3,35 €/ud. (recomendable 1 ud.)	-	-	43 16 440 10 uds. 3,35 €/ud. (recomendable 1 ud.)	43 16 440 10 uds. 3,35 €/ud. (recomendable 2 uds.)	43 16 440 10 uds. 3,35 €/ud. (recomendable 2 uds.)
	43 16 130 1 ud. 98,45 €/ud.	43 16 138 1 ud. 164,50 €/ud.	43 16 125 1 ud. 88,65 €/ud.	43 16 135 1 ud. 128,15 €/ud.	43 16 140 1 ud. 165,95 €/ud.	43 16 143 1 ud. 210,55 €/ud.	43 16 145 1 ud. 223,50 €/ud.
	43 16 630 1 ud. 98,45 €/ud.	43 16 640 1 ud. 164,50 €/ud.	43 16 621 1 ud. 88,65 €/ud.	43 16 631 1 ud. 128,15 €/ud.	43 16 641 1 ud. 165,95 €/ud.	43 16 643 1 ud. 210,55 €/ud.	43 16 661 1 ud. 223,50 €/ud.
	43 16 730 1 ud. 98,45 €/ud.	43 16 740 1 ud. 164,50 €/ud.	43 16 721 1 ud. 88,65 €/ud.	43 16 731 1 ud. 128,15 €/ud.	43 16 741 1 ud. 165,95 €/ud.	43 16 743 1 ud. 210,55 €/ud.	43 16 761 1 ud. 223,50 €/ud.
					43 26 110 10 uds. 8,10 €/ud.		
					43 26 220 2 uds. 7,15 €/ud.		
	43 16 330 2 uds. 14,25 €/ud.	43 16 338 2 uds. 23,10 €/ud.	43 16 325 2 uds. 11,25 €/ud.	43 16 335 2 uds. 18,70 €/ud.	43 16 340 2 uds. 26,40 €/ud.	43 16 343 2 uds. 30,05 €/ud.	43 16 345 2 uds. 34,75 €/ud.
					43 16 530 30 m 17,45 €/m		

3

Polinorma. Bandejas aislantes de PVC

Tabla de elección (continuación)

Bandejas portacables

3

Dimensiones (alto x ancho)		40 x 100	40 x 150	40 x 200	60 x 100	60 x 150	60 x 200
Bandejas							
Bandeja perforada		Referencia Unidades P.V.R. 43 11 106 18 m 9,50 €/m	43 11 107 12 m 12,35 €/m	43 11 108 12 m 14,45 €/m	43 11 110 12 m 11,00 €/m	43 11 115 12 m 14,05 €/m	43 11 120 12 m 16,95 €/m
Bandeja ciega		Referencia Unidades P.V.R. 43 11 206 18 m 9,50 €/m	43 11 207 12 m 12,35 €/m	43 11 208 12 m 14,45 €/m	43 11 210 12 m 11,00 €/m	43 11 215 12 m 14,05 €/m	43 11 220 12 m 16,95 €/m
Soportaría							
Soporte horizontal		Referencia Unidades P.V.R. 43 21 120 8 uds. 6,45 €/ud.	43 21 130 6 uds. 7,30 €/ud.	43 21 140 6 uds. 8,55 €/ud.	43 21 120 8 uds. 6,45 €/ud.	43 21 130 6 uds. 7,30 €/ud.	43 21 140 6 uds. 8,55 €/ud.
⁽¹⁾ Soporte horizontal		Referencia Unidades P.V.R. -	-	-	-	-	-
Soporte vertical suspensión		Referencia Unidades P.V.R. 43 21 410 6 uds. 9,15 €/ud.	43 21 415 4 uds. 10,15 €/ud.	43 21 420 4 uds. 11,85 €/ud.	43 21 410 6 uds. 9,15 €/ud.	43 21 415 4 uds. 10,15 €/ud.	43 21 420 4 uds. 11,85 €/ud.
⁽¹⁾ Soporte basculante		Referencia Unidades P.V.R. 43 26 420 4 uds. 11,50 €/ud.				43 26 420 4 uds. 11,50 €/ud.	
⁽¹⁾ Ángulo de fijación		Referencia Unidades P.V.R. 43 26 310 10 uds. 11,50 €/ud.				43 26 310 10 uds. 11,50 €/ud.	
⁽¹⁾ Perfil en "U"		Referencia Unidades P.V.R. 43 26 410 4 m 35,70 €/m				43 26 410 4 m 35,70 €/m	
Pasador y tornillos		Referencia Unidades P.V.R. 43 26 610 50 uds. 0,60 €/ud.	PVC 43 26 610 50 uds. 0,60 €/ud.	Inox 43 26 605 50 uds. 1,95 €/ud.	Pasador 43 26 505 10 uds. 7,65 €/ud.	PVC 43 26 610 50 uds. 0,60 €/ud.	Inox 43 26 605 50 uds. 1,95 €/ud.
Teleraíl		Referencia Unidades P.V.R. 43 31 110 20 m 6,85 €/m				43 31 110 20 m 6,85 €/m	
⁽²⁾ Soporte horizontal "FR"		Referencia Unidades P.V.R. 45 51 110 10 uds. 6,20 €/ud.	45 51 115 10 uds. 7,00 €/ud.	45 51 120 10 uds. 7,90 €/ud.	45 51 110 10 uds. 6,20 €/ud.	45 51 115 10 uds. 7,00 €/ud.	45 51 120 10 uds. 7,90 €/ud.
⁽²⁾ Soporte vertical suspensión "FR"		Referencia Unidades P.V.R. 45 51 310 10 uds. 5,95 €/ud.	45 51 315 10 uds. 6,45 €/ud.	45 51 320 10 uds. 7,10 €/ud.	45 51 310 10 uds. 5,95 €/ud.	45 51 315 10 uds. 6,45 €/ud.	45 51 320 10 uds. 7,10 €/ud.
⁽²⁾ Consola "FR"		Referencia Unidades P.V.R. 45 51 910 10 uds. 6,70 €/ud.	45 51 915 10 uds. 7,30 €/ud.	45 51 920 10 uds. 8,20 €/ud.	45 51 910 10 uds. 6,70 €/ud.	45 51 915 10 uds. 7,30 €/ud.	45 51 920 10 uds. 8,20 €/ud.







(1) Acabado en metálico bañado en epoxi gris.

(2) Acabado sendzimir, consultar otros acabados disponibles.

Polinorma. Bandejas aislantes de PVC

Tabla de elección (continuación)

Bandejas portacables

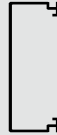
	60 x 300	60 x 400	100 x 200	100 x 300	100 x 400	100 x 500	100 x 600
							
	43 11 130 6 m 25,65 €/m	43 11 138 6 m 34,35 €/m	43 11 125 6 m 23,80 €/m	43 11 135 6 m 34,30 €/m	43 11 140 6 m 44,40 €/m	43 11 143 6 m 53,05 €/m	43 11 145 6 m 61,95 €/m
	43 11 230 6 m 25,65 €/m	43 11 238 6 m 34,35 €/m	43 11 225 6 m 23,80 €/m	43 11 235 6 m 34,30 €/m	43 11 240 6 m 44,40 €/m	43 11 243 6 m 53,05 €/m	43 11 245 6 m 61,95 €/m
	43 21 150 4 uds. 11,00 €/ud.	43 21 160 2 uds. 25,80 €/ud.	43 21 140 6 uds. 8,55 €/ud.	43 21 150 4 uds. 11,00 €/ud.	43 21 160 2 uds. 25,80 €/ud.	43 21 190 2 uds. 27,65 €/ud.	43 21 200 2 uds. 29,90 €/ud.
	-	43 21 170 2 uds. 34,15 €/ud.	-	-	43 21 170 2 uds. 34,15 €/ud.	43 21 165 2 uds. 37,20 €/ud.	43 21 180 2 uds. 40,20 €/ud.
	43 21 430 4 uds. 13,90 €/ud.	43 21 440 1 ud. 25,80 €/ud.	43 21 420 4 uds. 11,85 €/ud.	43 21 430 4 uds. 13,90 €/ud.	43 21 440 1 ud. 25,80 €/ud.	43 21 450 1 ud. 36,95 €/ud.	43 21 460 1 ud. 38,40 €/ud.
					43 26 420 4 uds. 11,50 €/ud.		
					43 26 310 10 uds. 11,50 €/ud.		
					43 26 410 4 m 35,70 €/m		
	Pasador 43 26 505 10 uds. 7,65 €/ud.			PVC 43 26 610 50 uds. 0,60 €/ud.	Inox 43 26 605 50 uds. 1,95 €/ud.	Pasador 43 26 505 10 uds. 7,65 €/ud.	
					43 31 110 20 m 6,85 €/m		
	45 51 130 10 uds. 9,65 €/ud.	45 51 140 5 uds. 13,85 €/ud.	45 51 120 10 uds. 7,90 €/ud.	45 51 130 10 uds. 9,65 €/ud.	45 51 140 5 uds. 13,85 €/ud.	45 51 150 5 uds. 15,75 €/ud.	45 51 160 5 uds. 19,10 €/ud.
	45 51 330 10 uds. 8,05 €/ud.	45 51 340 5 uds. 10,05 €/ud.	45 51 320 10 uds. 7,10 €/ud.	45 51 330 10 uds. 8,05 €/ud.	45 51 340 5 uds. 10,05 €/ud.	45 51 350 5 uds. 13,55 €/ud.	45 51 360 5 uds. 15,55 €/ud.
	45 51 930 10 uds. 10,35 €/ud.	45 51 940 4 uds. 12,55 €/ud.	45 51 920 10 uds. 8,20 €/ud.	45 51 930 10 uds. 10,35 €/ud.	45 51 940 4 uds. 12,55 €/ud.	45 51 950 4 uds. 14,65 €/ud.	45 51 960 2 uds. 18,50 €/ud.

Polinorma. Bandejas aislantes de PVC

Tabla de elección (continuación)

Bandejas portacables

3

Dimensiones (alto x ancho)	40 x 100	40 x 150	40 x 200	60 x 100	60 x 150	60 x 200

Bandejas

Bandeja perforada	Referencia Unidades P.V.R.	43 11 106 18 m 9,50 €/m	43 11 107 12 m 12,35 €/m	43 11 108 12 m 14,45 €/m	43 11 110 12 m 11,00 €/m	43 11 115 12 m 14,05 €/m	43 11 120 12 m 16,95 €/m
Bandeja ciega	Referencia Unidades P.V.R.	43 11 206 18 m 9,50 €/m	43 11 207 12 m 12,35 €/m	43 11 208 12 m 14,45 €/m	43 11 210 12 m 11,00 €/m	43 11 215 12 m 14,05 €/m	43 11 220 12 m 16,95 €/m

Soportería

⁽¹⁾ Soporte omega horizontal "FR"	Referencia Unidades P.V.R.	45 50 310 10 uds. 5,25 €/ud.	45 50 315 10 uds. 6,10 €/ud.	45 50 320 10 uds. 7,15 €/ud.	45 50 310 10 uds. 5,25 €/ud.	45 50 315 10 uds. 6,10 €/ud.	45 50 320 10 uds. 7,15 €/ud.
⁽¹⁾ Conjunto soporte horizontal "FR"	Referencia Unidades P.V.R.	45 51 210 2 uds. 9,30 €/ud.	45 51 215 2 uds. 10,50 €/ud.	45 51 220 2 uds. 12,20 €/ud.	45 51 210 2 uds. 9,30 €/ud.	45 51 215 2 uds. 10,50 €/ud.	45 51 220 2 uds. 12,20 €/ud.
⁽¹⁾ Conjunto soporte orientable "FR"	Referencia Unidades P.V.R.	45 51 510 2 uds. 13,00 €/ud.	45 51 515 2 uds. 14,35 €/ud.	45 51 520 2 uds. 15,55 €/ud.	45 51 510 2 uds. 13,00 €/ud.	45 51 515 2 uds. 14,35 €/ud.	45 51 520 2 uds. 15,55 €/ud.
⁽¹⁾ Soporte omega suspensión "FR"	Referencia Unidades P.V.R.	45 50 410 4 uds. 8,90 €/ud.	45 50 415 4 uds. 10,05 €/ud.	45 50 420 4 uds. 10,70 €/ud.	45 50 410 4 uds. 8,90 €/ud.	45 50 415 4 uds. 10,05 €/ud.	45 50 420 4 uds. 10,70 €/ud.
⁽¹⁾ Soporte suspensión reforzado	Referencia Unidades P.V.R.	-	-	45 51 620 4 uds. 11,40 €/ud.	-	-	45 51 620 4 uds. 11,40 €/ud.

Accesorios comunes a todas las dimensiones de bandejas

⁽¹⁾ Soporte basculante	Referencia Unidades P.V.R.	45 51 410 4 uds. 9,20 €/ud.	⁽²⁾ Conjunto varilla	Más información en pág. 3/49	⁽²⁾ Grapa tornillo viga	45 71 408 10 uds. 13,05 €/ud.	45 71 410 10 uds. 13,05 €/ud.
⁽¹⁾ Perfil en "U"	Referencia Unidades P.V.R.	45 51 420 4 m 19,55 €/m	⁽¹⁾ Soporte en "C"	45 51 440 10 uds. 3,50 €/ud.	⁽²⁾ Grapa horizontal suspensión	45 71 416 20 uds. 3,00 €/ud.	45 71 418 20 uds. 3,00 €/ud.
⁽¹⁾ Péndulo omega 600	Referencia Unidades P.V.R.	CSU4550360 5 uds. 16,20 €/ud.	⁽¹⁾ Soporte suspensión en "L"	45 51 450 10 uds. 3,50 €/ud.	⁽²⁾ Grapa horizontal suspensión	45 71 436 20 uds. 3,60 €/ud.	45 71 438 20 uds. 3,60 €/ud.







(1) Acabado sendzimir, consultar otros acabados disponibles.



(2) Consultar acabado disponible.

Polinorma. Bandejas aislantes de PVC

Tabla de elección (continuación)

Bandejas portacables

	60 x 300	60 x 400	100 x 200	100 x 300	100 x 400	100 x 500	100 x 600
							
	43 11 130 6 m 25,65 €/m	43 11 138 6 m 34,35 €/m	43 11 125 6 m 23,80 €/m	43 11 135 6 m 34,30 €/m	43 11 140 6 m 44,40 €/m	43 11 143 6 m 53,05 €/m	43 11 145 6 m 61,95 €/m
	43 11 230 6 m 25,65 €/m	43 11 238 6 m 34,35 €/m	43 11 225 6 m 23,80 €/m	43 11 235 6 m 34,30 €/m	43 11 240 6 m 44,40 €/m	43 11 243 6 m 53,05 €/m	43 11 245 6 m 61,95 €/m
	45 50 330 10 uds. 8,90 €/ud.	-	45 50 320 10 uds. 7,15 €/ud.	45 50 330 10 uds. 8,90 €/ud.	-	-	-
	45 51 230 2 uds. 13,50 €/ud.	45 51 240 2 uds. 16,60 €/ud.	45 51 220 2 uds. 12,20 €/ud.	45 51 230 2 uds. 13,50 €/ud.	45 51 240 2 uds. 16,60 €/ud.	45 51 250 2 uds. 21,15 €/ud.	45 51 260 2 uds. 25,20 €/ud.
	45 51 530 2 uds. 21,75 €/ud.	45 51 540 2 uds. 24,60 €/ud.	45 51 520 2 uds. 15,55 €/ud.	45 51 530 2 uds. 21,75 €/ud.	45 51 540 2 uds. 24,60 €/ud.	45 51 550 2 uds. 28,70 €/ud.	45 51 560 2 uds. 31,90 €/ud.
	45 50 430 4 uds. 12,05 €/ud.	-	45 50 420 4 uds. 10,70 €/ud.	45 50 430 4 uds. 12,05 €/ud.	-	-	-
	45 51 630 4 uds. 14,35 €/ud.	45 51 640 4 uds. 19,00 €/ud.	45 51 620 4 uds. 11,40 €/ud.	45 51 630 4 uds. 14,35 €/ud.	45 51 640 4 uds. 19,00 €/ud.	45 51 650 4 uds. 19,65 €/ud.	45 51 660 4 uds. 24,40 €/ud.

(1)		CSU4551090 2 uds. 21,15 €/ud.
(1)		CSU4551095 2 uds. 30,90 €/ud.

(1)		47 21 912 50 uds. 0,50 €/ud.
(1)		45 71 110 150 uds. 0,55 €/ud.
		43 26 610 50 uds. 0,60 €/ud.

Perfiles troquelados	
----------------------	---

Polinorma. Bandejas aislantes de PVC

Bandejas

Bandejas portacables

Bandeja perforada

3



43 11 1XX

	Ref.	Emb. (m)	P.V.R. €/m
40 × 100	43 11 106	18	9,50
40 × 150	43 11 107	12	12,35
40 × 200	43 11 108	12	14,45
60 × 100	43 11 110	12	11,00
60 × 150	43 11 115	12	14,05
60 × 200 ⁽¹⁾	43 11 120	12	16,95
60 × 300 ⁽¹⁾	43 11 130	6	25,65
60 × 400 ⁽¹⁾	43 11 138	6	34,35
100 × 200 ⁽¹⁾	43 11 125	6	23,80
100 × 300 ⁽¹⁾	43 11 135	6	34,30
100 × 400 ⁽¹⁾	43 11 140	6	44,40
100 × 500 ⁽¹⁾	43 11 143	6	53,05
100 × 600 ⁽¹⁾	43 11 145	6	61,95

Dimensiones (mm)

A	B	E
40	100	2,2
40	150	2,2
40	200	2,5
60	100	2,2
60	150	2,5
60	200	5
60	300	5
60	400	5
100	200	5
100	300	5
100	400	5
100	500	6,3
100	600	6,3

⁽¹⁾ Bandejas paneladas.
• Longitud 3 m.



Bandejas perforadas de 100	Bandejas perforadas de 150	Bandejas perforadas de 200 y 300	Bandejas perforadas de 400/500/600

Bandeja ciega



43 11 2XX

	Ref.	Emb. (m)	P.V.R. €/m
40 × 100	43 11 206	18	9,50
40 × 150	43 11 207	12	12,35
40 × 200	43 11 208	12	14,45
60 × 100	43 11 210	12	11,00
60 × 150	43 11 215	12	14,05
60 × 200 ⁽¹⁾	43 11 220	12	16,95
60 × 300 ⁽¹⁾	43 11 230	6	25,65
60 × 400 ⁽¹⁾	43 11 238	6	34,35
100 × 200 ⁽¹⁾	43 11 225	6	23,80
100 × 300 ⁽¹⁾	43 11 235	6	34,30
100 × 400 ⁽¹⁾	43 11 240	6	44,40
100 × 500 ⁽¹⁾	43 11 243	6	53,05
100 × 600 ⁽¹⁾	43 11 245	6	61,95

Dimensiones (mm)

A	B	E
40	100	2,2
40	150	2,2
40	200	2,5
60	100	2,2
60	150	2,5
60	200	5
60	300	5
60	400	5
100	200	5
100	300	5
100	400	5
100	500	6,3
100	600	6,3

⁽¹⁾ Bandejas paneladas.
• Longitud 3 m.

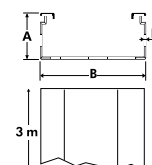

Polinorma. Bandejas aislantes de PVC

Tapa/Uniones

Bandejas portables

Tapa para bandeja



43 11 5XX

	Ref.	Emb. (m)	P.V.R. €/m
Para bandeja ancho 100	43 11 510	12	6,50
Para bandeja ancho 150	43 11 515	12	8,55
Para bandeja ancho 200	43 11 520	6	10,75
Para bandeja ancho 300	43 11 525	6	14,60
Para bandeja ancho 400 ⁽¹⁾	43 11 530	6	22,80
Para bandeja ancho 500 ⁽¹⁾	43 11 533	6	31,50
Para bandeja ancho 600 ⁽¹⁾	43 11 535	6	38,25

- (1) Paneladas.
• Longitud 3 m.

Dimensiones (mm)

A	E
100	2,2
150	2,2
200	2,5
300	2,5
400	5
500	6
600	6

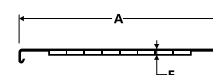
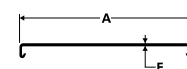

Brida de unión lateral



43 16 4X0

	Ref.	Emb. (ud.)	P.V.R. €/ud.
40	43 16 410	14	2,45
60	43 16 420	10	3,25
100	43 16 430	10	8,75

- Se suministra con dos tornillos M8 × 20 con tuercas.
- Se recomienda montar dos bridas para cada unión.

Dimensiones (mm)

A	B	C
22,3	200	45
41,5	200	45
73	300	45

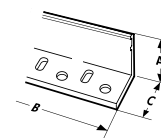

Brida de unión rápida



43 16 421

	Ref.	Emb. (ud.)	P.V.R. €/ud.
Para ala 60	43 16 421	10	4,15

- Se recomienda montar dos bridas para cada unión.

Dimensiones (mm)

A	B	C
302	42	24

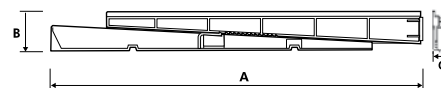

Brida de unión central



43 16 440

Ref.	Emb. (ud.)	P.V.R. €/ud.
43 16 440	10	3,35

- Se suministra con dos tornillos M8 × 20 con tuercas.
- Complemento indispensable a las bridas de unión para bandejas de ancho 400, 500 y 600, ya que su colocación nos permite un mejor acoplamiento, mayor resistencia de carga y menor curvatura de flecha.
- Se aconseja 1 en uniones de bandejas de 400 y 2 para 500 y 600, en conjunto con la brida de unión lateral 43 16 4X0.

Dimensiones (mm)

A	B
200	100

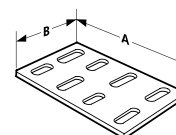

Polinorma. Bandejas aislantes de PVC

Accesorios

Bandejas portacables

Curva de 90° con tapa

3



43 16 1XX

	Ref.	Emb. (ud.)	P.V.R. €/ud.
Para bandeja 40 × 100	43 16 106	1	40,65
Para bandeja 40 × 150	43 16 107	1	54,95
Para bandeja 40 × 200	43 16 108	1	65,05
Para bandeja 60 × 100	43 16 110	1	44,15
Para bandeja 60 × 150	43 16 115	1	59,10
Para bandeja 60 × 200	43 16 120	1	68,15
Para bandeja 60 × 300	43 16 130	1	98,45
Para bandeja 60 × 400	43 16 138	1	164,50
Para bandeja 100 × 200	43 16 125	1	88,65
Para bandeja 100 × 300	43 16 135	1	128,15
Para bandeja 100 × 400	43 16 140	1	165,95
Para bandeja 100 × 500	43 16 143	1	210,55
Para bandeja 100 × 600	43 16 145	1	223,50

Dimensiones (mm)

A	B	R
40	100	336
40	150	336
40	200	419
60	100	336
60	150	336
60	200	419
60	300	419
60	400	504
100	200	419
100	300	419
100	400	504
100	500	509
100	600	509

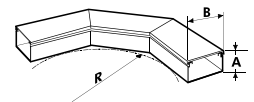

Cambio de nivel cóncavo con tapa



43 16 6XX

	Ref.	Emb. (ud.)	P.V.R. €/ud.
Para bandeja 40 × 100	43 16 606	1	40,65
Para bandeja 40 × 150	43 16 607	1	54,95
Para bandeja 40 × 200	43 16 608	1	65,05
Para bandeja 60 × 100	43 16 610	1	44,15
Para bandeja 60 × 150	43 16 615	1	59,10
Para bandeja 60 × 200	43 16 620	1	68,15
Para bandeja 60 × 300	43 16 630	1	98,45
Para bandeja 60 × 400	43 16 640	1	164,50
Para bandeja 100 × 200	43 16 621	1	88,65
Para bandeja 100 × 300	43 16 631	1	128,15
Para bandeja 100 × 400	43 16 641	1	165,95
Para bandeja 100 × 500	43 16 643	1	210,55
Para bandeja 100 × 600	43 16 661	1	223,50

Dimensiones (mm)

A	B	R
40	100	339
40	150	339
40	200	424
60	100	341
60	150	341
60	200	443
60	300	443
60	400	512
100	200	425
100	300	425
100	400	510
100	500	510
100	600	510

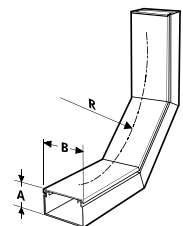

Polinorma. Bandejas aislantes de PVC

Accesorios (continuación)

Bandejas portacables

Cambio de nivel convexo con tapa



43 16 7XX

	Ref.	Emb. (ud.)	P.V.R. €/ud.
Para bandeja 40 × 100	43 16 706	1	40,65
Para bandeja 40 × 150	43 16 707	1	54,95
Para bandeja 40 × 200	43 16 708	1	65,05
Para bandeja 60 × 100	43 16 710	1	44,15
Para bandeja 60 × 150	43 16 715	1	59,10
Para bandeja 60 × 200	43 16 720	1	68,15
Para bandeja 60 × 300	43 16 730	1	98,45
Para bandeja 60 × 400	43 16 740	1	164,50
Para bandeja 100 × 200	43 16 721	1	88,65
Para bandeja 100 × 300	43 16 731	1	128,15
Para bandeja 100 × 400	43 16 741	1	165,95
Para bandeja 100 × 500	43 16 743	1	210,55
Para bandeja 100 × 600	43 16 761	1	223,50

Dimensiones (mm)

A	B	R
40	100	339
40	150	339
40	200	424
60	100	341
60	150	341
60	200	443
60	300	443
60	400	512
100	200	425
100	300	425
100	400	510
100	500	510
100	600	510

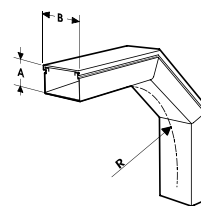

Derivación 90° extensible



43 26 110

Ref.	Emb. (ud.)	P.V.R. €/ud.
43 26 110	10	8,10

- Su diseño extensible sirve para todos los modelos de bandeja de 60 y 100 mm de altura.
- Se suministra con dos tornillos M8 × 20 mm con tuercas.

Dimensiones (mm)

A	B
60/100	100

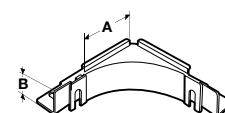

Bisagra



43 26 2X0

	Ref.	Emb. (ud.)	P.V.R. €/ud.
Bisagra 60	43 26 210	2	3,70
Bisagra 100	43 26 220	2	7,15

- Permite realizar cambios de nivel que no se ajusten al estándar.
- Un dentado especial en el giro selecciona el ángulo deseado.
- Un tope imposibilita que los grados de giro no sean superior a 180°.
- Se suministra con dos tornillos M8 × 20 mm con tuercas.

Dimensiones (mm)

A	B
288	41
288	73

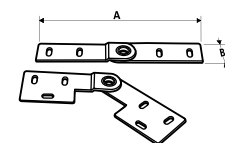

Ejemplo de aplicación

Polinorma. Bandejas aislantes de PVC

Accesorios (continuación)

Bandejas portacables

Tapa final

3



43 16 3XX

	Ref.	Emb. (ud.)	P.V.R. €/ud.
Para bandeja 40 × 100	43 16 306	2	7,35
Para bandeja 40 × 150	43 16 307	2	8,90
Para bandeja 40 × 200	43 16 308	2	10,45
Para bandeja 60 × 100	43 16 310	2	10,15
Para bandeja 60 × 150	43 16 315	2	10,60
Para bandeja 60 × 200	43 16 320	2	10,90
Para bandeja 60 × 300	43 16 330	2	14,25
Para bandeja 60 × 400	43 16 338	2	23,10
Para bandeja 100 × 200	43 16 325	2	11,25
Para bandeja 100 × 300	43 16 335	2	18,70
Para bandeja 100 × 400	43 16 340	2	26,40
Para bandeja 100 × 500	43 16 343	2	30,05
Para bandeja 100 × 600	43 16 345	2	34,75

Dimensiones (mm)

A	B	C
40	100	80
40	150	100
40	200	125
60	100	80
60	150	100
60	200	125
60	300	180
60	400	250
100	200	125
100	300	180
100	400	250
100	500	300
100	600	300

- Se puede utilizar, previa mecanización, como reducción a una bandeja de sección inferior.

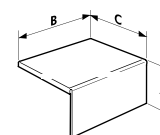

Tabique separador



43 16 5XX

	Ref.	Emb. (ud.)	P.V.R. €/ud.
Para bandeja alto 40	43 16 510	30	6,65
Para bandeja alto 60	43 16 520	30	7,50
Para bandeja alto 100	43 16 530	30	17,45

Dimensiones (mm)

A	B
35	45
55	45
91	45

- Longitud 3 m.

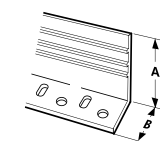

Polinorma. Bandejas aislantes de PVC

Soportería

Bandejas portacables

Soporte horizontal



43 21 XX0

	Ref.	Emb. (ud.)	P.V.R. €/ud.	Dimensiones (mm)			
				A	B	C	D
Para bandeja ancho 100	43 21 120	8	6,45	110	80	133	160
Para bandeja ancho 150	43 21 130	6	7,30	160	80	133	210
Para bandeja ancho 200	43 21 140	6	8,55	210	80	133	260
Para bandeja ancho 300	43 21 150	4	11,00	310	80	133	360
Para bandeja ancho 400	43 21 160	2	25,80	410	80	160	460
Para bandeja ancho 500	43 21 190	2	27,65	510	80	160	560
Para bandeja ancho 600	43 21 200	2	29,90	610	80	160	660

- Material PVC.

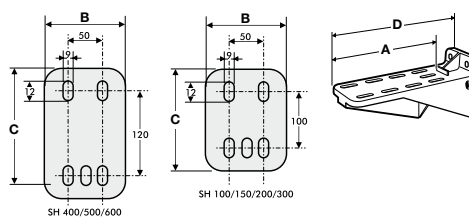

43 21 1XX

	Ref.	Emb. (ud.)	P.V.R. €/ud.	Dimensiones (mm)			
				A	B	C	D
Para bandeja ancho 400	43 21 170	2	34,15	401	82	129	462
Para bandeja ancho 500	43 21 165	2	37,20	501	82	129	562
Para bandeja ancho 600	43 21 180	2	40,20	601	82	129	662

- Metálico bañado en epoxi gris.

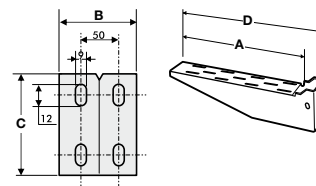

Soporte vertical-suspensión



	Ref.	Emb. (ud.)	P.V.R. €/ud.	Dimensiones (mm)		
				A	B	C
Para bandeja ancho 100	43 21 410	6	9,15	125	80	75
Para bandeja ancho 150	43 21 415	4	10,15	175	80	75
Para bandeja ancho 200	43 21 420	4	11,85	200	80	75
Para bandeja ancho 300	43 21 430	4	13,90	300	80	75
Para bandeja ancho 400	43 21 440	1	25,80	400	80	75
Para bandeja ancho 500	43 21 450	1	36,95	500	80	75
Para bandeja ancho 600	43 21 460	1	38,40	600	80	75

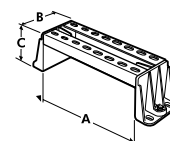

Polinorma. Bandejas aislantes de PVC

Soportería (continuación)

Bandejas portacables

Soporte basculante

3



45 51 410



43 26 420

Sendzimir			Metálico			Dimensiones (mm)			
Ref.	Emb. (ud.)	P.V.R. €/ud.	Ref.	Emb. (ud.)	P.V.R. €/ud.	A	B	C	D
45 51 410 ⁽²⁾	4	9,20	-	-	-	116	150	60	100
-	-	-	43 26 420 ⁽¹⁾	4	11,50	138	150	94	100

(1) Metálico bañado en epoxi gris.

(2) Compatible con bandejas metálicas.

• Su exclusivo diseño permite la suspensión de sistemas de bandeja en horizontal fijadas, tanto de techo como de superficies con inclinaciones distintas a 90°, por ejemplo túneles, bóvedas, etc.

• Consultar otros acabados disponibles en [página 3/48](#).

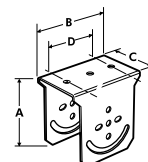

Ángulo de fijación



• Metálico bañado en epoxi gris.

			Dimensiones (mm)	
Ref.	Emb. (ud.)	P.V.R. €/ud.	A	B
43 26 310	10	11,50	136	42

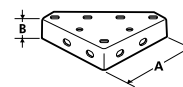

Perfil en "U"



45 51 42X



43 26 410

Sendzimir			Metálico			Dimensiones (mm)		
Ref.	Emb. (m)	P.V.R. €/m	Ref.	Emb. (m)	P.V.R. €/m	A	B	C
45 51 420 ⁽²⁾	4	19,55	-	-	-	1.000	55	30
45 51 425 ^{*(2)}	4	19,55	-	-	-	2.000	55	30
-	-	-	43 26 410 ⁽¹⁾	4	35,70	2.000	87	50

(*) **Nota:** Ref. 45 51 425 para cortar a una longitud máxima de 1 m.

(1) Metálico bañado en epoxi gris, longitud 2 m.

(2) Compatible con bandejas metálicas.

• El perfil en "U" facilita la fijación de soportes horizontales en distintos tipos de montaje.

• Para una correcta fijación de los mismos y al objeto de soportar las cargas máximas admisibles, se deben montar los perfiles en "U" de forma que queden perpendiculares al suelo.

• Consultar otros acabados disponibles en [página 3/48](#).

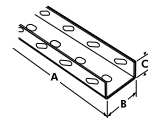

Base soporte



CSU4551090



CSU4551095

(1) Para esquina interior.

(2) Para esquina exterior.

Sendzimir			Dimensiones (mm)		
Ref.	Emb. (ud.)	P.V.R. €/m	A	B	C
CSU4551090 ⁽¹⁾	2	21,15	165	30	150
CSU4551095 ⁽²⁾	2	30,90	165	85	140

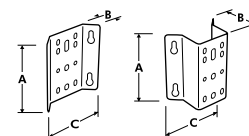

Polinorma. Bandejas aislantes de PVC

Soportería (continuación)

Bandejas portacables

Pasador y tornillos



43 26 6XX



43 26 505

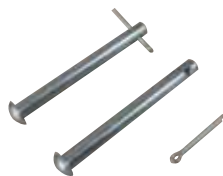

45 71 115

	Ref.	Emb. (ud.)	P.V.R. €/ud.
Tornillo/Tuerca PVC M8 x 20	43 26 610	50	0,60
Tornillo/Tuerca inox M8 x 20	43 26 605	50	1,95
Pasador inox M8 x 100	43 26 505	10	7,65
Pasador cincado 6/70 mm	45 71 115 ⁽¹⁾	10	4,35
Pasador inox M6	45 75 115 ⁽¹⁾	10	1,55

⁽¹⁾ Compatible con bandejas metálicas.

Dimensiones (mm)

M	A
M8	20
M8	20
M8	100
Ø 6	70
M6	70



Telerrail



43 31 110

Ref.	Emb. (ud.)	P.V.R. €/m
43 31 110	20	6,85

- Longitud 2 m.
- Perfil ranurado para fijación de tubos para bajantes o bandejas en montajes verticales y horizontales, mediante collarines o tornillos. Especialmente diseñado para la colocación en paredes irregulares.

Dimensiones (mm)

A	B	C
70,5	80	20

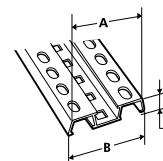

Soporte horizontal "FR"



Sendzimir		
Ref.	Emb. (ud.)	P.V.R. €/ud.

Para bandeja ancho 100	45 51 110 ⁽¹⁾	10	6,20
Para bandeja ancho 150	45 51 115 ⁽¹⁾	10	7,00
Para bandeja ancho 200	45 51 120 ⁽¹⁾	10	7,90
Para bandeja ancho 300	45 51 130 ⁽¹⁾	10	9,65
Para bandeja ancho 400	45 51 140 ⁽¹⁾	5	13,85
Para bandeja ancho 500	45 51 150 ⁽¹⁾	5	15,75
Para bandeja ancho 600	45 51 160 ⁽¹⁾	5	19,10

- ⁽¹⁾ Compatible con bandejas metálicas.
- Consultar otros acabados disponibles en [página 3/47](#).

Dimensiones (mm)

A	B	C
144	82	42
194	82	42
244	82	42
344	82	42
444	130	42
544	130	42
644	130	42

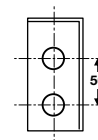

Plantilla de corte

Polinorma. Bandejas aislantes de PVC

Soportería (continuación)

Bandejas portacables

Consola "FR"

3



45 51 9XX

	Sendimír		
	Ref.	Emb. (ud.)	P.V.R. €/ud.
Para bandeja ancho 100	45 51 910 ⁽¹⁾	10	6,70
Para bandeja ancho 150	45 51 915 ⁽¹⁾	10	7,30
Para bandeja ancho 200	45 51 920 ⁽¹⁾	10	8,20
Para bandeja ancho 300	45 51 930 ⁽¹⁾	10	10,35
Para bandeja ancho 400	45 51 940 ⁽¹⁾	4	12,55
Para bandeja ancho 500	45 51 950 ⁽¹⁾	4	14,65
Para bandeja ancho 600	45 51 960 ⁽¹⁾	2	18,50

Dimensiones (mm)		
A	B	C
160	87	50
210	87	50
260	87	50
360	94	50
460	100	50
560	110	50
660	110	50

- (1) Compatible con bandejas metálicas.
 • Consultar otros acabados disponibles en [página 3/48](#).

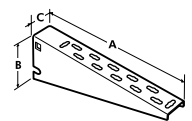

Soporte en "C"



45 51 440

Sendimír		
Ref.	Emb. (ud.)	P.V.R. €/ud.
45 51 440 ⁽¹⁾	10	3,50

Dimensiones (mm)		
A	B	C
70	36	39

- (1) Compatible con bandejas metálicas.
 • Consultar otros acabados disponibles en [página 3/49](#).

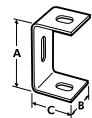

Soporte suspensión en "L"



Sendimír		
Ref.	Emb. (ud.)	P.V.R. €/ud.
45 51 450 ⁽¹⁾	10	3,50

Dimensiones (mm)		
A	B	C
104	36	39

- (1) Compatible con bandejas metálicas.
 • Consultar otros acabados disponibles en [página 3/49](#).

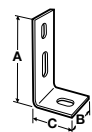

Conjunto varilla



45 51 4XX

	Sendimír		
	Ref.	Emb. (ud.)	P.V.R. €/ud.
M6-10 longitud 1 m	45 51 467 ⁽¹⁾	10	4,65
M8-05 longitud 0,5 m	45 51 470 ⁽¹⁾	10	3,45
M8-10 longitud 1 m	45 51 480 ⁽¹⁾	10	5,80
Conector varilla M6	45 51 481 ⁽¹⁾	50	2,40
Conector varilla M8	45 51 482 ⁽¹⁾	50	2,70

Dimensiones (mm)		
A	B	Carga (kg)
1.000	M6	100
500	M8	100
1.000	M8	100
500	M6	100
1.000	M8	100

- (1) Compatible con bandejas metálicas.
 • Se suministran completos.
 • Consultar otros acabados disponibles en [página 3/49](#).

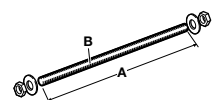

Polinorma. Bandejas aislantes de PVC

Soportería (continuación)

Bandejas portacables

Soporte omega horizontal "FR"



	Sendimír		
	Ref.	Emb. (ud.)	P.V.R. €/ud.
Para bandeja ancho 100	45 50 310 ⁽¹⁾	10	5,25
Para bandeja ancho 150	45 50 315 ⁽¹⁾	10	6,10
Para bandeja ancho 200	45 50 320 ⁽¹⁾	10	7,15
Para bandeja ancho 300	45 50 330 ⁽¹⁾	10	8,90
Péndulo omega 600	CSU4550360 ⁽³⁾	5	16,20
Refuerzo antiplastamiento	CSU4550365 ⁽²⁾	10	1,80

Dimensiones (mm)			
A	B	C	D
150	131	50	23
200	131	50	23
250	131	50	23
350	131	50	23
610	131	50	23
-	75	20	20

- (1) Compatible con bandejas metálicas.
 - (2) Refuerzo antiplastamiento. Se suministra junto con el soporte omega horizontal "FR".
 - (3) Válido solamente para instalación en tipo péndulo.
- Consultar otros acabados disponibles en [página 3/49](#).

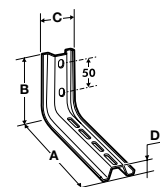

Conjunto soporte horizontal "FR"



	Sendimír		
	Ref.	Emb. (ud.)	P.V.R. €/ud.
Para bandeja ancho 100	45 51 210 ⁽¹⁾	2	9,30
Para bandeja ancho 150	45 51 215 ⁽¹⁾	2	10,50
Para bandeja ancho 200	45 51 220 ⁽¹⁾	2	12,20
Para bandeja ancho 300	45 51 230 ⁽¹⁾	2	13,50
Para bandeja ancho 400	45 51 240 ⁽¹⁾	2	16,60
Para bandeja ancho 500	45 51 250 ⁽¹⁾	2	21,15
Para bandeja ancho 600	45 51 260 ⁽¹⁾	2	25,20

Dimensiones (mm)		
A	B	C
162	200	55
212	200	55
262	200	55
362	200	55
462	200	55
562	200	55
662	200	55

- (1) Compatible con bandejas metálicas.
- Consultar otros acabados disponibles en [página 3/50](#).

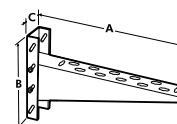

Conjunto soporte orientable "FR"



	Sendimír		
	Ref.	Emb. (ud.)	P.V.R. €/ud.
Para bandeja ancho 100	45 51 510 ⁽¹⁾	2	13,00
Para bandeja ancho 150	45 51 515 ⁽¹⁾	2	14,35
Para bandeja ancho 200	45 51 520 ⁽¹⁾	2	15,55
Para bandeja ancho 300	45 51 530 ⁽¹⁾	2	21,75
Para bandeja ancho 400	45 51 540 ⁽¹⁾	2	24,60
Para bandeja ancho 500	45 51 550 ⁽¹⁾	2	28,70
Para bandeja ancho 600	45 51 560 ⁽¹⁾	2	31,90

Dimensiones (mm)		
A	B	C
162	140	55
212	140	55
262	140	55
362	140	55
462	140	55
562	140	55
662	140	55

- (1) Compatible con bandejas metálicas.
- Consultar otros acabados disponibles en [página 3/50](#).

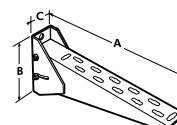

Polinorma. Bandejas aislantes de PVC

Soportería (continuación)

Bandejas portacables

Soporte omega suspensión "FR"

3



45 50 4XX

	Sendimír		
	Ref.	Emb. (ud.)	P.V.R. €/ud.
Para bandeja ancho 100	45 50 410 ⁽¹⁾	4	8,90
Para bandeja ancho 150	45 50 415 ⁽¹⁾	4	10,05
Para bandeja ancho 200	45 50 420 ⁽¹⁾	4	10,70
Para bandeja ancho 300	45 50 430 ⁽¹⁾	4	12,05

Dimensiones (mm)

A	B	C	D	E
153	196	50	23	131
204	196	50	23	131
252	196	50	23	131
357	196	50	23	131

- (1) Compatible con bandejas metálicas.
 (2) Refuerzo antiplastamiento. Se suministra junto con el soporte omega suspensión "FR".

- Consultar otros acabados disponibles en [página 3/50](#).

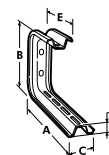

Soporte vertical-suspensión "FR"



45 51 3XX

	Sendimír		
	Ref.	Emb. (ud.)	P.V.R. €/ud.
Para bandeja ancho 100	45 51 310 ⁽¹⁾	10	5,95
Para bandeja ancho 150	45 51 315 ⁽¹⁾	10	6,45
Para bandeja ancho 200	45 51 320 ⁽¹⁾	10	7,10
Para bandeja ancho 300	45 51 330 ⁽¹⁾	10	8,05
Para bandeja ancho 400	45 51 340 ⁽¹⁾	5	10,05
Para bandeja ancho 500	45 51 350 ⁽¹⁾	5	13,55
Para bandeja ancho 600	45 51 360 ⁽¹⁾	5	15,55

Dimensiones (mm)

A	B	C	D
50	150	185	38
50	200	235	38
50	250	285	38
50	350	385	38
50	450	485	38
50	550	585	38
50	650	685	38

- (1) Compatible con bandejas metálicas.
 • Consultar otros acabados disponibles en [página 3/47](#).

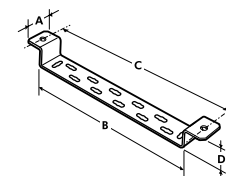

Soporte suspensión reforzado



45 51 6XX

	Sendimír		
	Ref.	Emb. (ud.)	P.V.R. €/ud.
Para bandeja ancho 200	45 51 620 ⁽¹⁾	4	11,40
Para bandeja ancho 300	45 51 630 ⁽¹⁾	4	14,35
Para bandeja ancho 400	45 51 640 ⁽¹⁾	4	19,00
Para bandeja ancho 500	45 51 650 ⁽¹⁾	4	19,65
Para bandeja ancho 600	45 51 660 ⁽¹⁾	4	24,40

Dimensiones (mm)

A	B	C	D
41,75	267,5	240	60
41,75	347,5	320	60
41,75	467,5	440	60
41,75	547,5	520	60
41,75	667,5	640	60

- (1) Compatible con bandejas metálicas.
 • Soporte reversible para uso vertical cambiando la posición de las patas.
 • Consultar otros acabados disponibles en [página 3/47](#).

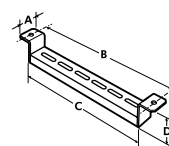

Polinorma. Bandejas aislantes de PVC

Soportería (continuación)

Bandejas portacables

Grapa tornillo viga



	Cincado			Dimensiones (mm)							
	Ref.	Emb. (ud.)	P.V.R. €/ud.	A	B	C	D	E	F	H	Cap. máx. de viga (mm)
Grapa tornillo viga 8	45 71 408 ⁽¹⁾	10	13,05	36	38	18	12,8	∅9	M8	19	10
Grapa tornillo viga 10	45 71 410 ⁽¹⁾	10	13,05	41,5	44,5	21	17	∅11	M10	20	10

- (1) Compatible con bandejas metálicas.
 • Para suspensión a viga de elementos utilizando varilla roscada.
 • Material: acero cincado.

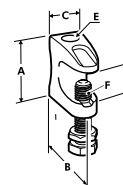

Grapa horizontal de suspensión



45 71 41X

	Fosfatado-ZN			Dimensiones (mm)						
	Ref.	Emb. (ud.)	P.V.R. €/ud.	A	B	C	D	E	F	Cap. máx. de viga (mm)
Grapa horizontal viga 6	45 71 416 ⁽¹⁾	20	3,00	5	21	46	6	19	40	4-10
Grapa horizontal viga 8	45 71 418 ⁽¹⁾	20	3,00	50	21	46	8	19	40	4-10

- (1) Compatible con bandejas metálicas.
 • Material: acero con acabado superficial anticorrosivo.

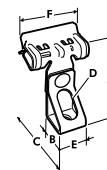

Grapa vertical de suspensión



45 71 43X

	Fosfatado-ZN			Dimensiones (mm)					
	Ref.	Emb. (ud.)	P.V.R. €/ud.	A	B	C	D	E	Cap. máx. de viga (mm)
Grapa vertical viga 6	45 71 436 ⁽¹⁾	20	3,60	92	21	33	6	19	4-10
Grapa vertical viga 8	45 71 438 ⁽¹⁾	20	3,60	92	21	33	6	19	4-10

- (1) Compatible con bandejas metálicas.
 • Material: acero con acabado superficial anticorrosivo.



Tornillos fijación



47 21 912

	Cincado			Dimensiones (mm)		
	Ref.	Emb. (ud.)	P.V.R. €/ud.	A	B	Apriete (N.m)
M6×12	47 21 912 ⁽¹⁾	50	0,50	13,5	15,5	12
M6×20	45 71 110 ⁽¹⁾	150	0,55	13,5	23,5	12

- (1) Compatible con bandejas metálicas.
 • Consultar otros acabados disponibles en [página 3/52](#).

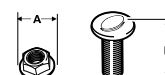

→ Metalnorma.
Bandejas
metálicas

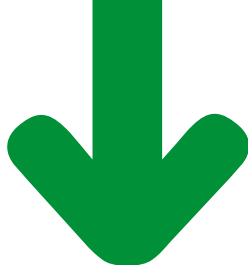

Características generales

- > Metalnorma es la gama de bandejas metálica de Schneider Electric. Diseñadas para soportar cargas muy pesadas (hasta 250 kg/m. según modelos) permiten la colocación de soportes separados a 2m.
- > Disponible en dos versiones, bandeja ciega y bandeja perforada, para dar respuesta a cada tipo de instalación.
- > Metalnorma se distingue por su especial diseño sin aristas cortantes, pensado para la seguridad de quien manipula la instalación y para los propios cables.
- > Además resaltan las bases embutidas, por troquelado y por perfiles longitudinales, de las medidas 300, 400, 500 y 600 específicas para garantizar una mayor resistencia de carga.
- > Metalnorma está disponible, con todos sus accesorios, en dos acabados cada uno de ellos identificado por un color:
 - Galvanizado sendzimir - Color azul.
 - n** Acabado Zinc⁺ - Color gris (sustituto mejorado del galvanizado en caliente).

Propiedades

Longitud estándar: galvanizado sendzimir - 3 metros

n acabado Zinc⁺ - 3 metros.

Propiedades eléctricas: con continuidad eléctrica.

Propiedades mecánicas: resistencia al impacto 20J.

Propiedades contra la penetración de sólidos y líquidos:

Bandejas perforadas con tapa grado - Grado IP2X.

Bandejas ciegas con tapa - Grado IP64.

Campo de aplicación

> Aplicaciones por acabado:

Galvanizado sendzimir: para instalaciones en lugares con agresividad moderada o media.

n Acabado Zinc⁺: para instalaciones en lugares con agresividad alta o severa (sustituto mejorado del galvanizado en caliente).

n Acabado Zinc⁺

- > Nuevo acabado anticorrosión para bandejas, soportería y accesorios, más resistente que el galvanizado en caliente.
- > Toda la gama Zinc⁺ obtiene la mayor clasificación posible en resistencia a la corrosión: **clase 8, la más alta del mercado en toda la gama.**

n Metalnorma-Eco

- > La gama de bandejas Metalnorma-Eco (Palt) presentan una excelente capacidad de carga (hasta 120 Kg/m según modelos) permitiendo la colocación de soportes separados a 1,5 m.













Hay que destacar que el diseño de la soportería hace posible que muchos accesorios puedan servir tanto por la bandeja de metal como por la bandeja de rejilla.

Metalnorma. Bandejas metálicas

Acabado sendzimir. Tabla de elección

Bandejas portacables

3

Acabado sendzimir										
Dimensiones (alto X ancho)		30 x 100	30 x 150	30 x 200	30 x 300	60 x 60	60 x 100	60 x 150	60 x 200	
Bandejas										
Bandeja perforada 	Referencia ⁽¹⁾	47 11 210	47 11 215	47 11 220	47 11 230	47 11 306	47 11 310	47 11 315	47 11 320	
	P.V.R.	14,15 €/m	19,85 €/m	21,75 €/m	28,90 €/m	11,45 €/m	14,15 €/m	19,85 €/m	21,75 €/m	
Bandeja ciega 	Referencia ⁽¹⁾	47 14 210	47 14 215	47 14 220	47 14 230	47 14 306	47 14 310	47 14 315	47 14 320	
	P.V.R.	14,15 €/m	19,85 €/m	21,75 €/m	28,90 €/m	11,45 €/m	14,15 €/m	19,85 €/m	21,75 €/m	
Tapa										
Tapa para bandeja 	Referencia	47 21 100	47 21 150	47 21 200	47 21 300	47 21 060	47 21 100	47 21 150	47 21 200	
	P.V.R.	8,35 €/m	10,90 €/m	13,35 €/m	20,75 €/m	7,45 €/m	8,35 €/m	10,90 €/m	13,35 €/m	
Uniones										
Brida de unión lateral ⁽²⁾ 	Referencia	47 21 830				47 21 860				
	P.V.R.	1,75 €/ud.				2,40 €/ud.				
Brida de unión central ⁽²⁾ 	Referencia	-	-	-	47 21 900	-	-	-	-	
	P.V.R.	-	-	-	2,55 €/ud.	-	-	-	-	
Brida de unión central doble ⁽²⁾ 	Referencia	-	-	-	-	-	-	-	-	
	P.V.R.	-	-	-	-	-	-	-	-	
Multipieza ⁽²⁾ 	Referencia	47 21 930				47 21 960				
	P.V.R.	11,50 €/ud.				14,35 €/ud.				
Accesorios										
Curva de 90° 	Referencia	47 31 210	47 31 215	47 31 220	47 31 230	47 31 306	47 31 310	47 31 315	47 31 320	
	P.V.R.	34,25 €/ud.	35,35 €/ud.	37,75 €/ud.	43,75 €/ud.	33,15 €/ud.	33,90 €/ud.	35,55 €/ud.	38,05 €/ud.	
Tapa curva de 90° 	Referencia	47 31 710	47 31 715	47 31 720	47 31 730	47 31 706	47 31 710	47 31 715	47 31 720	
	P.V.R.	21,95 €/ud.	24,05 €/ud.	24,80 €/ud.	35,25 €/ud.	13,45 €/ud.	21,95 €/ud.	24,05 €/ud.	24,80 €/ud.	
Cambio de nivel cóncavo 	Referencia	47 41 210	47 41 215	47 41 220	47 41 230	47 41 306	47 41 310	47 41 315	47 41 320	
	P.V.R.	28,50 €/ud.	31,75 €/ud.	36,90 €/ud.	41,85 €/ud.	28,50 €/ud.	31,50 €/ud.	35,65 €/ud.	40,80 €/ud.	
Tapa cambio de nivel cóncavo 	Referencia	47 41 710	47 41 715	47 41 720	47 41 730	47 41 706	47 41 710	47 41 715	47 41 720	
	P.V.R.	25,30 €/ud.	26,95 €/ud.	30,00 €/ud.	42,35 €/ud.	23,95 €/ud.	25,30 €/ud.	26,95 €/ud.	30,00 €/ud.	
Cambio de nivel convexo 	Referencia	47 51 210	47 51 215	47 51 220	47 51 230	47 51 306	47 51 310	47 51 315	47 51 320	
	P.V.R.	28,50 €/ud.	31,75 €/ud.	36,90 €/ud.	41,85 €/ud.	28,50 €/ud.	31,50 €/ud.	35,65 €/ud.	40,80 €/ud.	
Tapa cambio de nivel convexo 	Referencia	47 51 710	47 51 715	47 51 720	47 51 730	47 51 706	47 51 710	47 51 715	47 51 720	
	P.V.R.	25,30 €/ud.	26,95 €/ud.	30,00 €/ud.	42,35 €/ud.	23,95 €/ud.	25,30 €/ud.	26,95 €/ud.	30,00 €/ud.	

(1) Para cargas muy pesadas

(2) Se suministran con 2 tornillos M6 x 12 con tuerca.

(3) Recomendable 1 unidad.

• Longitud de las bandejas: 3 m. Longitud de tapas y tabiques: 2 m.

Metalnorma. Bandejas metálicas

Acabado sendzimir. Tabla de elección (continuación)

Bandejas portacables













	60 x 300	60 x 400	60 x 500	60 x 600	80 x 100	80 x 150	80 x 200	80 x 300	80 x 400	80 x 500	80 x 600
	47 11 330 28,90 €/m 6 m CSU4781330 23,25 €/m	47 11 340 43,15 €/m 6 m CSU4781340 34,75 €/m	47 11 350 50,35 €/m 6 m CSU4781350 40,55 €/m	47 11 360 59,05 €/m 6 m CSU4781360 47,55 €/m	47 11 410 17,05 €/m 6 m -	47 11 415 20,05 €/m 6 m -	47 11 420 22,95 €/m 6 m -	47 11 430 35,00 €/m 6 m -	47 11 440 45,10 €/m 6 m -	47 11 450 52,25 €/m 6 m -	47 11 460 64,20 €/m 6 m -
	47 14 330 28,90 €/m 6 m CSU4784330 23,25 €/m	47 14 340 43,15 €/m 6 m CSU4784340 34,75 €/m	47 14 350 50,35 €/m 6 m CSU4784350 40,55 €/m	47 14 360 59,05 €/m 6 m CSU4784360 47,55 €/m	47 14 410 17,05 €/m 6 m -	47 14 415 20,05 €/m 6 m -	47 14 420 22,95 €/m 6 m -	47 14 430 30,90 €/m 6 m -	47 14 440 45,10 €/m 6 m -	47 14 450 52,25 €/m 6 m -	47 14 460 64,20 €/m 6 m -
	47 21 300 20,75 €/m 4 m CSU4780300 16,70 €/m	47 21 400 28,60 €/m 4 m CSU4780400 23,00 €/m	47 21 500 37,60 €/m 4 m CSU4780500 30,25 €/m	47 21 600 46,90 €/m 4 m CSU4780600 37,70 €/m	47 21 100 8,35 €/m 4 m CSU4780100 6,75 €/m	47 21 150 10,90 €/m 4 m CSU4780150 8,75 €/m	47 21 200 13,35 €/m 4 m CSU4780200 10,75 €/m	47 21 300 20,75 €/m 4 m CSU4780300 16,70 €/m	47 21 400 28,60 €/m 4 m CSU4780400 23,00 €/m	47 21 500 37,60 €/m 4 m CSU4780500 30,25 €/m	47 21 600 46,90 €/m 4 m CSU4780600 37,70 €/m
	47 21 860 10 uds. 2,40 €/ud.				47 21 880 10 uds. 3,60 €/ud.						
	⁽³⁾ 47 21 900 10 uds. 2,55 €/ud.	⁽³⁾ 47 21 900 10 uds. 2,55 €/ud.	-	-	-	-	-	⁽³⁾ 47 21 900 10 uds. 2,55 €/ud.	⁽³⁾ 47 21 900 10 uds. 2,55 €/ud.	-	-
	-	-	⁽³⁾ 47 21 905 10 uds. 4,95 €/ud.	⁽³⁾ 47 21 905 10 uds. 4,95 €/ud.	-	-	-	-	-	⁽³⁾ 47 21 905 10 uds. 4,95 €/ud.	⁽³⁾ 47 21 905 10 uds. 4,95 €/ud.
	47 21 960 1 ud. 14,35 €/ud.				47 21 980 1 ud. 18,45 €/ud.						
	47 31 330 1 ud. 47,80 €/ud.	47 31 340 1 ud. 73,85 €/ud.	47 31 350 1 ud. 103,35 €/ud.	47 31 360 1 ud. 119,55 €/ud.	47 31 410 1 ud. 36,75 €/ud.	47 31 415 1 ud. 39,25 €/ud.	47 31 420 1 ud. 42,90 €/ud.	47 31 430 1 ud. 54,55 €/ud.	47 31 440 1 ud. 86,55 €/ud.	47 31 450 1 ud. 118,95 €/ud.	47 31 460 1 ud. 123,05 €/ud.
	47 31 730 1 ud. 35,25 €/ud.	47 31 740 1 ud. 60,75 €/ud.	47 31 750 1 ud. 69,00 €/ud.	47 31 760 1 ud. 87,05 €/ud.	47 31 710 1 ud. 21,95 €/ud.	47 31 715 1 ud. 24,05 €/ud.	47 31 720 1 ud. 24,80 €/ud.	47 31 730 1 ud. 35,25 €/ud.	47 31 740 1 ud. 60,75 €/ud.	47 31 750 1 ud. 69,00 €/ud.	47 31 760 1 ud. 87,05 €/ud.
	47 41 330 1 ud. 47,60 €/ud.	47 41 340 1 ud. 82,05 €/ud.	47 41 350 1 ud. 114,85 €/ud.	47 41 360 1 ud. 132,65 €/ud.	47 41 410 1 ud. 34,10 €/ud.	47 41 415 1 ud. 37,15 €/ud.	47 41 420 1 ud. 42,10 €/ud.	47 41 430 1 ud. 50,70 €/ud.	47 41 440 1 ud. 91,95 €/ud.	47 41 450 1 ud. 134,30 €/ud.	47 41 460 1 ud. 135,25 €/ud.
	47 41 730 1 ud. 42,35 €/ud.	47 41 740 1 ud. 64,25 €/ud.	47 41 750 1 ud. 93,90 €/ud.	47 41 760 1 ud. 105,40 €/ud.	47 41 710 1 ud. 25,30 €/ud.	47 41 715 1 ud. 26,95 €/ud.	47 41 720 1 ud. 30,00 €/ud.	47 41 730 1 ud. 42,35 €/ud.	47 41 740 1 ud. 64,25 €/ud.	47 41 750 1 ud. 93,90 €/ud.	47 41 760 1 ud. 105,40 €/ud.
	47 51 330 1 ud. 47,60 €/ud.	47 51 340 1 ud. 82,05 €/ud.	47 51 350 1 ud. 114,85 €/ud.	47 51 360 1 ud. 132,65 €/ud.	47 51 410 1 ud. 34,10 €/ud.	47 51 415 1 ud. 37,15 €/ud.	47 51 420 1 ud. 42,10 €/ud.	47 51 430 1 ud. 50,70 €/ud.	47 51 440 1 ud. 91,95 €/ud.	47 51 450 1 ud. 134,30 €/ud.	47 51 460 1 ud. 135,25 €/ud.
	47 51 730 1 ud. 42,35 €/ud.	47 51 740 1 ud. 64,25 €/ud.	47 51 750 1 ud. 93,90 €/ud.	47 51 760 1 ud. 105,40 €/ud.	47 51 710 1 ud. 25,30 €/ud.	47 51 715 1 ud. 26,95 €/ud.	47 51 720 1 ud. 30,00 €/ud.	47 51 730 1 ud. 42,35 €/ud.	47 51 740 1 ud. 64,25 €/ud.	47 51 750 1 ud. 93,90 €/ud.	47 51 760 1 ud. 105,40 €/ud.

Metalnorma. Bandejas metálicas

Acabado sendzimir. Tabla de elección (continuación)

Bandejas portacables

3

Acabado sendzimir										
Dimensiones (alto X ancho)		30 x 100	30 x 150	30 x 200	30 x 300	60 x 60	60 x 100	60 x 150	60 x 200	
Bandejas										
Bandeja perforada		Referencia ⁽¹⁾ P.V.R. Unidades Ref. Eco P.V.R.	47 11 210 14,15 €/m 12 m CSU4781210 11,40 €/m	47 11 215 19,85 €/m 6 m CSU4781215 16,00 €/m	47 11 220 21,75 €/m 6 m CSU4781220 17,50 €/m	47 11 230 28,90 €/m 6 m CSU4781230 23,25 €/m	47 11 306 11,45 €/m 12 m CSU4781306 9,25 €/m	47 11 310 14,15 €/m 6 m CSU4781310 11,40 €/m	47 11 315 19,85 €/m 6 m CSU4781315 16,00 €/m	47 11 320 21,75 €/m 6 m CSU4781320 17,50 €/m
	Bandeja ciega		Referencia ⁽¹⁾ P.V.R. Unidades Ref. Eco P.V.R.	47 14 210 14,15 €/m 12 m CSU4784210 11,40 €/m	47 14 215 19,85 €/m 6 m CSU4784215 16,00 €/m	47 14 220 21,75 €/m 6 m CSU4784220 17,50 €/m	47 14 230 28,90 €/m 6 m CSU4784230 23,25 €/m	47 14 306 11,45 €/m 12 m CSU4784306 9,25 €/m	47 14 310 14,15 €/m 6 m CSU4784310 11,40 €/m	47 14 315 19,85 €/m 6 m CSU4784315 16,00 €/m
Accesorios										
Derivación en "T"		Referencia Unidades P.V.R.	47 61 210 1 ud. 31,00 €/ud.	47 61 215 1 ud. 34,95 €/ud.	47 61 220 1 ud. 41,45 €/ud.	47 61 230 1 ud. 49,80 €/ud.	47 61 306 1 ud. 31,50 €/ud.	47 61 310 1 ud. 34,95 €/ud.	47 61 315 1 ud. 38,55 €/ud.	47 61 320 1 ud. 45,35 €/ud.
Tapa derivación en "T"		Referencia Unidades P.V.R.	47 61 710 1 ud. 27,25 €/ud.	47 61 715 1 ud. 31,35 €/ud.	47 61 720 1 ud. 35,40 €/ud.	47 61 730 1 ud. 49,30 €/ud.	47 61 706 1 ud. 22,35 €/ud.	47 61 710 1 ud. 27,25 €/ud.	47 61 715 1 ud. 31,35 €/ud.	47 61 720 1 ud. 35,40 €/ud.
Derivación semi "T"		Referencia Unidades P.V.R.	47 61 510 1 ud. 27,65 €/ud.	47 61 515 1 ud. 29,20 €/ud.	47 61 520 1 ud. 32,80 €/ud.	47 61 530 1 ud. 41,05 €/ud.	47 61 606 1 ud. 27,50 €/ud.	47 61 610 1 ud. 28,20 €/ud.	47 61 615 1 ud. 31,00 €/ud.	47 61 620 1 ud. 33,75 €/ud.
Tapa derivación semi "T"		Referencia Unidades P.V.R.	47 61 910 1 ud. 19,55 €/ud.	47 61 915 1 ud. 20,60 €/ud.	47 61 920 1 ud. 21,95 €/ud.	47 61 930 1 ud. 28,20 €/ud.	47 61 906 1 ud. 18,05 €/ud.	47 61 910 1 ud. 19,55 €/ud.	47 61 915 1 ud. 20,60 €/ud.	47 61 920 1 ud. 21,95 €/ud.
Derivación en cruz		Referencia Unidades P.V.R.	47 71 210 1 ud. 36,05 €/ud.	47 71 215 1 ud. 41,15 €/ud.	47 71 220 1 ud. 49,30 €/ud.	47 71 230 1 ud. 60,40 €/ud.	47 71 306 1 ud. 37,45 €/ud.	47 71 310 1 ud. 38,25 €/ud.	47 71 315 1 ud. 43,55 €/ud.	47 71 320 1 ud. 52,30 €/ud.
Tapa derivación en cruz		Referencia Unidades P.V.R.	47 71 710 1 ud. 32,30 €/ud.	47 71 715 1 ud. 37,25 €/ud.	47 71 720 1 ud. 40,45 €/ud.	47 71 730 1 ud. 50,00 €/ud.	47 71 706 1 ud. 28,50 €/ud.	47 71 710 1 ud. 32,30 €/ud.	47 71 715 1 ud. 37,25 €/ud.	47 71 720 1 ud. 40,45 €/ud.
Tapa final		Referencia Unidades P.V.R.	47 81 930 1 ud. 4,00 €/ud.	47 81 931 1 ud. 5,20 €/ud.	47 81 932 1 ud. 6,05 €/ud.	47 81 933 1 ud. 7,25 €/ud.	47 81 950 1 ud. 3,40 €/ud.	47 81 960 1 ud. 4,35 €/ud.	47 81 961 1 ud. 5,55 €/ud.	47 81 962 1 ud. 6,30 €/ud.
Juego de reducciones: Reducción de 50		Referencia Unidades P.V.R.	-	47 81 520 1 ud. 19,55 €/ud.	47 81 520 1 ud. 19,55 €/ud.	-	-	-	47 81 525 1 ud. 20,90 €/ud.	47 81 525 1 ud. 20,90 €/ud.
Reducción de 100		-	-	47 81 521 1 ud. 22,15 €/ud.	47 81 521 1 ud. 22,15 €/ud.	-	-	-	47 81 526 1 ud. 23,45 €/ud.	47 81 526 1 ud. 23,45 €/ud.
Tabique separador		Referencia Unidades P.V.R.	-	47 21 730 20 m 6,50 €/m	-	-	-	47 21 760 20 m 7,45 €/m	-	-
Borne puesta a tierra		Referencia Unidades P.V.R.	-	45 71 310 10 uds. 7,15 €/ud.	-	-	45 71 310 10 uds. 7,15 €/ud.	-	45 71 310 10 uds. 7,15 €/ud.	-

(1) Para cargas muy pesadas

Metalnorma. Bandejas metálicas

Acabado sendzimir. Tabla de elección (continuación)

Bandejas portacables

	60 × 300	60 × 400	60 × 500	60 × 600	80 × 100	80 × 150	80 × 200	80 × 300	80 × 400	80 × 500	80 × 600
47 11 330 28,90 €/m 6 m CSU4781330	47 11 340 43,15 €/m 6 m CSU4781340	47 11 350 50,35 €/m 6 m CSU4781350	47 11 360 59,05 €/m 6 m CSU4781360	47 11 410 17,05 €/m 6 m -	47 11 415 20,05 €/m 6 m -	47 11 420 22,95 €/m 6 m -	47 11 430 35,00 €/m 6 m -	47 11 440 45,10 €/m 6 m -	47 11 450 52,25 €/m 6 m -	47 11 460 64,20 €/m 6 m -	
47 14 330 28,90 €/m 6 m CSU4784330	47 14 340 43,15 €/m 6 m CSU4784340	47 14 350 50,35 €/m 6 m CSU4784350	47 14 360 59,05 €/m 6 m CSU4784360	47 14 410 17,05 €/m 6 m -	47 14 415 20,05 €/m 6 m -	47 14 420 22,95 €/m 6 m -	47 14 430 30,90 €/m 6 m -	47 14 440 45,10 €/m 6 m -	47 14 450 52,25 €/m 6 m -	47 14 460 64,20 €/m 6 m -	
47 61 330 61,05 €/ud. 1 ud.	47 61 340 86,60 €/ud. 1 ud.	47 61 350 98,10 €/ud. 1 ud.	47 61 360 113,95 €/ud. 1 ud.	47 61 410 39,00 €/ud. 1 ud.	47 61 415 42,85 €/ud. 1 ud.	47 61 420 48,75 €/ud. 1 ud.	47 61 430 64,05 €/ud. 1 ud.	47 61 440 89,55 €/ud. 1 ud.	47 61 450 106,20 €/ud. 1 ud.	47 61 460 119,90 €/ud. 1 ud.	
47 61 730 49,30 €/ud. 1 ud.	47 61 740 59,70 €/ud. 1 ud.	47 61 750 65,70 €/ud. 1 ud.	47 61 760 88,00 €/ud. 1 ud.	47 61 710 27,25 €/ud. 1 ud.	47 61 715 31,35 €/ud. 1 ud.	47 61 720 35,40 €/ud. 1 ud.	47 61 730 49,30 €/ud. 1 ud.	47 61 740 59,70 €/ud. 1 ud.	47 61 750 65,70 €/ud. 1 ud.	47 61 760 88,00 €/ud. 1 ud.	
47 61 630 41,90 €/ud. 1 ud.	-	-	-	47 61 810 36,25 €/ud. 1 ud.	47 61 815 38,45 €/ud. 1 ud.	47 61 820 41,75 €/ud. 1 ud.	47 61 830 52,75 €/ud. 1 ud.	-	-	-	
47 61 930 28,20 €/ud. 1 ud.	-	-	-	47 61 910 19,55 €/ud. 1 ud.	47 61 915 20,60 €/ud. 1 ud.	47 61 920 21,95 €/ud. 1 ud.	47 61 930 28,20 €/ud. 1 ud.	-	-	-	
47 71 330 81,70 €/ud. 1 ud.	47 71 340 95,70 €/ud. 1 ud.	47 71 350 113,65 €/ud. 1 ud.	47 71 360 126,45 €/ud. 1 ud.	47 71 410 42,20 €/ud. 1 ud.	47 71 415 48,50 €/ud. 1 ud.	47 71 420 58,35 €/ud. 1 ud.	47 71 430 91,10 €/ud. 1 ud.	47 71 440 111,40 €/ud. 1 ud.	47 71 450 143,60 €/ud. 1 ud.	47 71 460 153,60 €/ud. 1 ud.	
47 71 730 50,00 €/ud. 1 ud.	47 71 740 68,95 €/ud. 1 ud.	47 71 750 91,95 €/ud. 1 ud.	47 71 760 95,10 €/ud. 1 ud.	47 71 710 32,30 €/ud. 1 ud.	47 71 715 37,25 €/ud. 1 ud.	47 71 720 40,45 €/ud. 1 ud.	47 71 730 50,00 €/ud. 1 ud.	47 71 740 68,95 €/ud. 1 ud.	47 71 750 91,95 €/ud. 1 ud.	47 71 760 95,10 €/ud. 1 ud.	
47 81 963 7,45 €/ud. 1 ud.	47 81 964 8,00 €/ud. 1 ud.	47 81 965 9,05 €/ud. 1 ud.	47 81 966 9,65 €/ud. 1 ud.	47 81 980 5,00 €/ud. 1 ud.	47 81 981 6,05 €/ud. 1 ud.	47 81 982 7,15 €/ud. 1 ud.	47 81 983 8,00 €/ud. 1 ud.	47 81 984 9,70 €/ud. 1 ud.	47 81 985 10,45 €/ud. 1 ud.	47 81 986 11,20 €/ud. 1 ud.	
47 81 525 20,90 €/ud. 1 ud.	47 81 525 20,90 €/ud. 1 ud.	47 81 525 20,90 €/ud. 1 ud.	47 81 525 20,90 €/ud. 1 ud.	-	47 81 530 22,15 €/ud. 1 ud.	47 81 530 22,15 €/ud. 1 ud.	47 81 530 22,15 €/ud. 1 ud.	47 81 530 22,15 €/ud. 1 ud.	47 81 530 22,15 €/ud. 1 ud.	47 81 530 22,15 €/ud. 1 ud.	
47 81 526 23,45 €/ud. 1 ud.	47 81 526 23,45 €/ud. 1 ud.	47 81 526 23,45 €/ud. 1 ud.	47 81 526 23,45 €/ud. 1 ud.	-	-	47 81 531 24,75 €/ud. 1 ud.	47 81 531 24,75 €/ud. 1 ud.	47 81 531 24,75 €/ud. 1 ud.	47 81 531 24,75 €/ud. 1 ud.	47 81 531 24,75 €/ud. 1 ud.	
47 21 760 20 m 7,45 €/m								47 21 780 20 m 11,25 €/m			
45 71 310 10 uds. 7,15 €/ud.								45 71 310 10 uds. 7,15 €/ud.			

Metalnorma. Bandejas metálicas

Acabado sendzimir. Tabla de elección (continuación)

Bandejas portacables

Acabado sendzimir

Dimensiones (alto X ancho)		30 x 100	30 x 150	30 x 200	30 x 300	60 x 60	60 x 100	60 x 150	60 x 200	
Bandejas										
Bandeja perforada 	Referencia ⁽¹⁾	47 11 210	47 11 215	47 11 220	47 11 230	47 11 306	47 11 310	47 11 315	47 11 320	
	P.V.R.	14,15 €/m	19,85 €/m	21,75 €/m	28,90 €/m	11,45 €/m	14,15 €/m	19,85 €/m	21,75 €/m	
	Unidades	12 m	6 m	6 m	6 m	12 m	6 m	6 m	6 m	
Bandeja ciega 	Referencia ⁽¹⁾	47 14 210	47 14 215	47 14 220	47 14 230	47 14 306	47 14 310	47 14 315	47 14 320	
	P.V.R.	14,15 €/m	19,85 €/m	21,75 €/m	28,90 €/m	11,45 €/m	14,15 €/m	19,85 €/m	21,75 €/m	
	Unidades	12 m	6 m	6 m	6 m	12 m	6 m	6 m	6 m	
Ref. Eco	CSU4781210	CSU4781215	CSU4781220	CSU4781230	CSU4781306	CSU4781310	CSU4781315	CSU4781320		
P.V.R.	11,40 €/m	16,00 €/m	17,50 €/m	23,25 €/m	9,25 €/m	11,40 €/m	16,00 €/m	17,50 €/m		

Soportería

Soporte horizontal "FR" 	Referencia	45 51 110	45 51 115	45 51 120	45 51 130	45 51 110	45 51 110	45 51 115	45 51 120
Unidades	10 uds.	10 uds.	10 uds.	10 uds.	10 uds.	10 uds.	10 uds.	10 uds.	10 uds.
P.V.R.	6,20 €/ud.	7,00 €/ud.	7,90 €/ud.	9,65 €/ud.	6,20 €/ud.	6,20 €/ud.	7,00 €/ud.	7,90 €/ud.	
Consola "FR" 	Referencia	45 51 910	45 51 915	45 51 920	45 51 930	45 51 910	45 51 910	45 51 915	45 51 920
Unidades	10 uds.	10 uds.	10 uds.	10 uds.	10 uds.	10 uds.	10 uds.	10 uds.	10 uds.
P.V.R.	6,70 €/ud.	7,30 €/ud.	8,20 €/ud.	10,35 €/ud.	6,70 €/ud.	6,70 €/ud.	7,30 €/ud.	8,20 €/ud.	
Soporte omega horizontal "FR" 	Referencia	45 50 310	45 50 315	45 50 320	45 50 330	45 50 310	45 50 310	45 50 315	45 50 320
Unidades	10 uds.	10 uds.	10 uds.	10 uds.	10 uds.	10 uds.	10 uds.	10 uds.	10 uds.
P.V.R.	5,25 €/ud.	6,10 €/ud.	7,15 €/ud.	8,90 €/ud.	5,25 €/ud.	5,25 €/ud.	6,10 €/ud.	7,15 €/ud.	
Conjunto soporte horizontal "FR" 	Referencia	45 51 210	45 51 215	45 51 220	45 51 230	45 51 210	45 51 210	45 51 215	45 51 220
Unidades	2 uds.	2 uds.	2 uds.	2 uds.	2 uds.	2 uds.	2 uds.	2 uds.	2 uds.
P.V.R.	9,30 €/ud.	10,50 €/ud.	12,20 €/ud.	13,50 €/ud.	9,30 €/ud.	9,30 €/ud.	10,50 €/ud.	12,20 €/ud.	
Conjunto soporte orientable "FR" 	Referencia	45 51 510	45 51 515	45 51 520	45 51 530	45 51 510	45 51 510	45 51 515	45 51 520
Unidades	2 uds.	2 uds.	2 uds.	2 uds.	2 uds.	2 uds.	2 uds.	2 uds.	2 uds.
P.V.R.	13,00 €/ud.	14,35 €/ud.	15,55 €/ud.	21,75 €/ud.	13,00 €/ud.	13,00 €/ud.	14,35 €/ud.	15,55 €/ud.	
Soporte omega suspensión "FR" 	Referencia	45 50 410	45 50 415	45 50 420	45 50 430	45 50 410	45 50 410	45 50 415	45 50 420
Unidades	4 uds.	4 uds.	4 uds.	4 uds.	4 uds.	4 uds.	4 uds.	4 uds.	4 uds.
P.V.R.	8,90 €/ud.	10,05 €/ud.	10,70 €/ud.	12,05 €/ud.	8,90 €/ud.	8,90 €/ud.	10,05 €/ud.	10,70 €/ud.	
Soporte vertical suspensión "FR" 	Referencia	45 51 310	45 51 315	45 51 320	45 51 330	45 51 310	45 51 310	45 51 315	45 51 320
Unidades	10 uds.	10 uds.	10 uds.	10 uds.	10 uds.	10 uds.	10 uds.	10 uds.	10 uds.
P.V.R.	5,95 €/ud.	6,45 €/ud.	7,10 €/ud.	8,05 €/ud.	5,95 €/ud.	5,95 €/ud.	6,45 €/ud.	7,10 €/ud.	
Soporte suspensión reforzado 	Referencia	-	-	45 51 620	45 51 630	-	-	-	45 51 620
Unidades	-	-	4 uds.	4 uds.	-	-	-	4 uds.	
P.V.R.	-	-	11,40 €/ud.	14,35 €/ud.	-	-	-	11,40 €/ud.	

(1) Para cargas muy pesadas

Soportería común a todas las dimensiones de bandejas

Soporte basculante 	Referencia	45 51 410	Conjunto varilla 	Ver pág. 3/49	Grapa tornillo viga 	45 71 408	45 71 410
Unidades	4 uds.	10 uds.			10 uds.		
P.V.R.	9,20 €/ud.				Grapa horizontal suspensión 	45 71 416	45 71 418
Perfil en "U" 	Referencia	45 51 420	Soporte en "C" 	45 51 440	20 uds.	20 uds.	
Unidades	4 m	19,55 €/m		10 uds.	3,00 €/ud.	3,00 €/ud.	
P.V.R.			Soporte suspensión en "L" 	45 51 450	20 uds.	20 uds.	
Péndulo omega 600 	Referencia	CSU4550360		10 uds.	3,60 €/ud.	3,60 €/ud.	
Unidades	5 uds.	16,20 €/ud.					
P.V.R.							

Metalnorma. Bandejas metálicas

Acabado sendzimir. Tabla de elección (continuación)

Bandejas portacables

	60 x 300	60 x 400	60 x 500	60 x 600	80 x 100	80 x 150	80 x 200	80 x 300	80 x 400	80 x 500	80 x 600
47 11 330 28,90 €/m 6 m CSU4781330 23,25 €/m	47 11 340 43,15 €/m 6 m CSU4781340 34,75 €/m	47 11 350 50,35 €/m 6 m CSU4781350 40,55 €/m	47 11 360 59,05 €/m 6 m CSU4781360 47,55 €/m	47 11 410 17,05 €/m 6 m -	47 11 415 20,05 €/m 6 m -	47 11 420 22,95 €/m 6 m -	47 11 430 35,00 €/m 6 m -	47 11 440 45,10 €/m 6 m -	47 11 450 52,25 €/m 6 m -	47 11 460 64,20 €/m 6 m -	
47 14 330 28,90 €/m 6 m CSU4784330 23,25 €/m	47 14 340 43,15 €/m 6 m CSU4784340 34,75 €/m	47 14 350 50,35 €/m 6 m CSU4784350 40,55 €/m	47 14 360 59,05 €/m 6 m CSU4784360 47,55 €/m	47 14 410 17,05 €/m 6 m -	47 14 415 20,05 €/m 6 m -	47 14 420 22,95 €/m 6 m -	47 14 430 30,90 €/m 6 m -	47 14 440 45,10 €/m 6 m -	47 14 450 52,25 €/m 6 m -	47 14 460 64,20 €/m 6 m -	
45 51 130 10 uds. 9,65 €/ud.	45 51 140 5 uds. 13,85 €/ud.	45 51 150 5 uds. 15,75 €/ud.	45 51 160 5 uds. 19,10 €/ud.	45 51 110 10 uds. 6,20 €/ud.	45 51 115 10 uds. 7,00 €/ud.	45 51 120 10 uds. 7,90 €/ud.	45 51 130 10 uds. 9,65 €/ud.	45 51 140 5 uds. 13,85 €/ud.	45 51 150 5 uds. 15,75 €/ud.	45 51 160 5 uds. 19,10 €/ud.	
45 51 930 10 uds. 10,35 €/ud.	45 51 940 4 uds. 12,55 €/ud.	45 51 950 4 uds. 14,65 €/ud.	45 51 960 2 uds. 18,50 €/ud.	45 51 910 10 uds. 6,70 €/ud.	45 51 915 10 uds. 7,30 €/ud.	45 51 920 10 uds. 8,20 €/ud.	45 51 930 10 uds. 10,35 €/ud.	45 51 940 4 uds. 12,55 €/ud.	45 51 950 4 uds. 14,65 €/ud.	45 51 960 2 uds. 18,50 €/ud.	
45 50 330 10 uds. 8,90 €/ud.	-	-	-	45 50 310 10 uds. 5,25 €/ud.	45 50 315 10 uds. 6,10 €/ud.	45 50 320 10 uds. 7,15 €/ud.	45 50 330 10 uds. 8,90 €/ud.	-	-	-	
45 51 230 2 uds. 13,50 €/ud.	45 51 240 2 uds. 16,60 €/ud.	45 51 250 2 uds. 21,15 €/ud.	45 51 260 2 uds. 25,20 €/ud.	45 51 210 2 uds. 9,30 €/ud.	45 51 215 2 uds. 10,50 €/ud.	45 51 220 2 uds. 12,20 €/ud.	45 51 230 2 uds. 13,50 €/ud.	45 51 240 2 uds. 16,60 €/ud.	45 51 250 2 uds. 21,15 €/ud.	45 51 260 2 uds. 25,20 €/ud.	
45 51 530 2 uds. 21,75 €/ud.	45 51 540 2 uds. 24,60 €/ud.	45 51 550 2 uds. 28,70 €/ud.	45 51 560 2 uds. 31,90 €/ud.	45 51 510 2 uds. 13,00 €/ud.	45 51 515 2 uds. 14,35 €/ud.	45 51 520 2 uds. 15,55 €/ud.	45 51 530 2 uds. 21,75 €/ud.	45 51 540 2 uds. 24,60 €/ud.	45 51 550 2 uds. 28,70 €/ud.	45 51 560 2 uds. 31,90 €/ud.	
45 50 430 4 uds. 12,05 €/ud.	-	-	-	45 50 410 4 uds. 8,90 €/ud.	45 50 415 4 uds. 10,05 €/ud.	45 50 420 4 uds. 10,70 €/ud.	45 50 430 4 uds. 12,05 €/ud.	-	-	-	
45 51 330 10 uds. 8,05 €/ud.	45 51 340 5 uds. 10,05 €/ud.	45 51 350 5 uds. 13,55 €/ud.	45 51 360 5 uds. 15,55 €/ud.	45 51 310 10 uds. 5,95 €/ud.	45 51 315 10 uds. 6,45 €/ud.	45 51 320 10 uds. 7,10 €/ud.	45 51 330 10 uds. 8,05 €/ud.	45 51 340 5 uds. 10,05 €/ud.	45 51 350 5 uds. 13,55 €/ud.	45 51 360 5 uds. 15,55 €/ud.	
45 51 630 4 uds. 14,35 €/ud.	45 51 640 4 uds. 19,00 €/ud.	45 51 650 4 uds. 19,65 €/ud.	45 51 660 4 uds. 24,40 €/ud.	-	-	45 51 620 4 uds. 11,40 €/ud.	45 51 630 4 uds. 14,35 €/ud.	45 51 640 4 uds. 19,00 €/ud.	45 51 650 4 uds. 19,65 €/ud.	45 51 660 4 uds. 24,40 €/ud.	

Base soporte esquina interior		CSU4551090 2 uds. 21,15 €/ud.
Base soporte esquina exterior		CSU4551095 2 uds. 30,90 €/ud.

Tornillos de fijación M6 x 12		47 21 912 50 uds. 0,50 €/ud.
Tornillos de fijación M6 x 20		45 71 110 150 uds. 0,55 €/ud.

Perfiles troquelados	
----------------------	---

Metalnorma. Bandejas metálicas

Acabado Zinc+. Sustituto mejorado del galvanizado en caliente.

Tabla de elección

Bandejas portacables



3

Acabado Zinc+										
Dimensiones (alto X ancho)		30 x 100	30 x 150	30 x 200	30 x 300	60 x 60	60 x 100	60 x 150	60 x 200	

Bandejas										
n Bandeja perforada		Referencia Unidades P.V.R.	CSU4718210 12 m 22,30 €/m	CSU4718215 6 m 30,10 €/m	CSU4718220 6 m 30,95 €/m	CSU4718230 6 m 38,35 €/m	CSU4718306 12 m 20,55 €/m	CSU4718310 6 m 22,30 €/m	CSU4718315 6 m 28,70 €/m	CSU4718320 6 m 30,95 €/m
n Bandeja ciega		Referencia Unidades P.V.R.	CSU4719210 12 m 22,30 €/m	CSU4719215 6 m 30,10 €/m	CSU4719220 6 m 30,95 €/m	CSU4719230 6 m 38,35 €/m	CSU4719306 12 m 20,55 €/m	CSU4719310 6 m 22,30 €/m	CSU4719315 6 m 28,70 €/m	CSU4719320 6 m 30,95 €/m

Tapa										
n Tapa para bandeja		Referencia Unidades P.V.R.	CSU4728100 4 m 13,35 €/m	CSU4728150 4 m 19,70 €/m	CSU4728200 4 m 22,35 €/m	CSU4728300 4 m 32,90 €/m	CSU4728060 8 m 10,15 €/m	CSU4728100 4 m 13,35 €/m	CSU4728150 4 m 19,70 €/m	CSU4728200 4 m 22,35 €/m

Uniones										
n Brida de unión lateral ⁽¹⁾		Referencia Unidades P.V.R.	CSU4728830 10 uds. 4,65 €/ud.				CSU4728860 10 uds. 4,65 €/ud.			
n Brida de unión central ⁽¹⁾		Referencia Unidades P.V.R.	-	-	-	CSU4728900 10 uds. 5,20 €/ud.	-	-	-	-
n Brida de unión central doble ⁽¹⁾		Referencia Unidades P.V.R.	-	-	-	-	-	-	-	-
n Multipieza ⁽¹⁾		Referencia Unidades P.V.R.	CSU4728930 1 ud. 15,00 €/ud.				-	-	-	CSU4728960 1 ud. 18,55 €/ud.

Accesorios										
n Curva de 90°		Referencia Unidades P.V.R.	CSU4738210 1 ud. 49,35 €/ud.	CSU4738215 1 ud. 55,15 €/ud.	CSU4738220 1 ud. 62,95 €/ud.	CSU4738230 1 ud. 72,95 €/ud.	CSU4738306 1 ud. 48,30 €/ud.	CSU4738310 1 ud. 49,35 €/ud.	CSU4738315 1 ud. 55,15 €/ud.	CSU4738320 1 ud. 62,95 €/ud.
n Tapa curva de 90°		Referencia Unidades P.V.R.	CSU4738710 1 ud. 26,55 €/ud.	CSU4738715 1 ud. 36,55 €/ud.	CSU4738720 1 ud. 37,00 €/ud.	CSU4738730 1 ud. 44,95 €/ud.	CSU4738706 1 ud. 22,30 €/ud.	CSU4738710 1 ud. 26,55 €/ud.	CSU4738715 1 ud. 36,55 €/ud.	CSU4738720 1 ud. 37,00 €/ud.
n Cambio de nivel cóncavo		Referencia Unidades P.V.R.	CSU4748210 1 ud. 56,85 €/ud.	CSU4748215 1 ud. 64,35 €/ud.	CSU4748220 1 ud. 73,30 €/ud.	CSU4748230 1 ud. 85,85 €/ud.	CSU4748306 1 ud. 54,40 €/ud.	CSU4748310 1 ud. 56,85 €/ud.	CSU4748315 1 ud. 64,35 €/ud.	CSU4748320 1 ud. 73,70 €/ud.
n Tapa cambio de nivel cóncavo		Referencia Unidades P.V.R.	CSU4748710 1 ud. 46,20 €/ud.	CSU4748715 1 ud. 49,35 €/ud.	CSU4748720 1 ud. 55,00 €/ud.	CSU4748730 1 ud. 77,40 €/ud.	CSU4748706 1 ud. 43,80 €/ud.	CSU4748710 1 ud. 46,20 €/ud.	CSU4748715 1 ud. 49,35 €/ud.	CSU4748720 1 ud. 55,00 €/ud.
n Cambio de nivel convexo		Referencia Unidades P.V.R.	CSU4758210 1 uds. 56,85 €/ud.	CSU4758215 1 uds. 64,35 €/ud.	CSU4758220 1 uds. 73,70 €/ud.	CSU4758230 1 uds. 85,85 €/ud.	CSU4758306 1 ud. 54,40 €/ud.	CSU4758310 1 ud. 56,85 €/ud.	CSU4758315 1 ud. 64,35 €/ud.	CSU4758320 1 ud. 73,70 €/ud.
n Tapa cambio de nivel convexo		Referencia Unidades P.V.R.	CSU4758710 1 ud. 46,20 €/ud.	CSU4758715 1 ud. 49,35 €/ud.	CSU4758720 1 ud. 55,00 €/ud.	CSU4758730 1 ud. 77,40 €/ud.	CSU4758706 1 ud. 43,80 €/ud.	CSU4758710 1 ud. 46,20 €/ud.	CSU4758715 1 ud. 49,35 €/ud.	CSU4758720 1 ud. 55,00 €/ud.

(1) Se suministran con 2 tornillos M6 x 12 con tuerca.
 (2) Recomendable 1 unidad.
 • Longitud de las bandejas: 3 m. Longitud de tapas y tabiques: 2 m.

Metalnorma. Bandejas metálicas

Acabado Zinc+. Sustituto mejorado del galvanizado en caliente.

Tabla de elección (continuación)

Bandejas portacables



3

60 x 300	60 x 400	60 x 500	60 x 600	80 x 100	80 x 150	80 x 200	80 x 300	80 x 400	80 x 500	80 x 600
CSU4718330 6 m 38,35 €/m	CSU4718340 6 m 77,00 €/m	CSU4718350 6 m 84,50 €/m	CSU4718360 6 m 98,40 €/m	CSU4718410 6 m 31,25 €/m	CSU4718415 6 m 36,95 €/m	CSU4718420 6 m 38,15 €/m	CSU4718430 6 m 48,20 €/m	CSU4718440 6 m 80,50 €/m	CSU4718450 6 m 98,80 €/m	CSU4718460 6 m 109,50 €/m
CSU4719330 6 m 38,35 €/m	CSU4719340 6 m 77,00 €/m	CSU4719350 6 m 84,50 €/m	CSU4719360 6 m 98,40 €/m	CSU4719410 6 m 31,25 €/m	CSU4719415 6 m 36,95 €/m	CSU4719420 6 m 38,15 €/m	CSU4719430 6 m 48,20 €/m	CSU4719440 6 m 80,50 €/m	CSU4719450 6 m 98,80 €/m	CSU4719460 6 m 109,50 €/m
CSU4728300 4 m 32,90 €/m	CSU4728400 4 m 49,70 €/m	CSU4728500 4 m 62,55 €/m	CSU4728600 4 m 72,30 €/m	CSU4728100 4 m 13,35 €/m	CSU4728150 4 m 19,70 €/m	CSU4728200 4 m 22,35 €/m	CSU4728300 4 m 32,90 €/m	CSU4728400 4 m 49,70 €/m	CSU4728500 4 m 62,55 €/m	CSU4728600 4 m 72,30 €/m
CSU4728860 10 uds. 4,65 €/ud.				CSU4728880 10 uds. 6,15 €/ud.						
⁽²⁾ CSU4728900 10 uds. 5,20 €/ud.	⁽²⁾ CSU4728900 10 uds. 5,20 €/ud.	-	-	-	-	-	⁽²⁾ CSU4728900 10 uds. 5,20 €/ud.	⁽²⁾ CSU4728900 10 uds. 5,20 €/ud.	-	-
-	-	CSU4728905 10 uds. 10,35 €/ud.	CSU4728905 10 uds. 10,35 €/ud.	-	-	-	-	-	⁽²⁾ CSU4728905 10 uds. 10,35 €/ud.	⁽²⁾ CSU4728905 10 uds. 10,35 €/ud.
CSU4728960 1 ud. 18,55 €/ud.	-	-	-	CSU4728980 1 ud. 24,15 €/ud.						
CSU4738330 1 ud. 72,95 €/ud.	CSU4738340 1 ud. 110,45 €/ud.	CSU4738350 1 ud. 124,35 €/ud.	CSU4738360 1 ud. 162,25 €/ud.	CSU4738410 1 ud. 60,05 €/ud.	CSU4738415 1 ud. 66,30 €/ud.	CSU4738420 1 ud. 75,35 €/ud.	CSU4738430 1 ud. 88,80 €/ud.	CSU4738440 1 ud. 124,60 €/ud.	CSU4738450 1 ud. 141,10 €/ud.	CSU4738460 1 ud. 183,90 €/ud.
CSU4738730 1 ud. 44,95 €/ud.	CSU4738740 1 ud. 68,60 €/ud.	CSU4738750 1 ud. 80,50 €/ud.	CSU4738760 1 ud. 94,00 €/ud.	CSU4738710 1 ud. 26,55 €/ud.	CSU4738715 1 ud. 36,65 €/ud.	CSU4738720 1 ud. 37,00 €/ud.	CSU4738730 1 ud. 44,95 €/ud.	CSU4738740 1 ud. 68,60 €/ud.	CSU4738750 1 ud. 80,50 €/ud.	CSU4738760 1 ud. 94,00 €/ud.
CSU4748330 1 ud. 85,85 €/ud.	CSU4748340 1 ud. 157,10 €/ud.	CSU4748350 1 ud. 220,00 €/ud.	CSU4748360 1 ud. 254,60 €/ud.	CSU4748410 1 ud. 65,10 €/ud.	CSU4748415 1 ud. 71,35 €/ud.	CSU4748420 1 ud. 80,55 €/ud.	CSU4748430 1 ud. 96,95 €/ud.	CSU4748440 1 ud. 175,70 €/ud.	CSU4748450 1 ud. 257,25 €/ud.	CSU4748460 1 ud. 259,60 €/ud.
CSU4748730 1 ud. 77,40 €/ud.	CSU4748740 1 ud. 117,45 €/ud.	CSU4748750 1 ud. 171,75 €/ud.	CSU4748760 1 ud. 193,20 €/ud.	CSU4748710 1 ud. 46,20 €/ud.	CSU4748715 1 ud. 49,35 €/ud.	CSU4748720 1 ud. 55,00 €/ud.	CSU4748730 1 ud. 77,40 €/ud.	CSU4748740 1 ud. 117,45 €/ud.	CSU4748750 1 ud. 171,75 €/ud.	CSU4748760 1 ud. 193,20 €/ud.
CSU4758330 1 ud. 85,85 €/ud.	CSU4758340 1 ud. 157,10 €/ud.	CSU4758350 1 ud. 220,00 €/ud.	CSU4758360 1 ud. 254,60 €/ud.	CSU4758410 1 ud. 65,10 €/ud.	CSU4758415 1 ud. 71,35 €/ud.	CSU4758420 1 ud. 80,55 €/ud.	CSU4758430 1 ud. 96,95 €/ud.	CSU4758440 1 ud. 175,70 €/ud.	CSU4758450 1 ud. 257,25 €/ud.	CSU4758460 1 ud. 259,60 €/ud.
CSU4758730 1 ud. 77,40 €/ud.	CSU4758740 1 ud. 117,45 €/ud.	CSU4758750 1 ud. 171,75 €/ud.	CSU4758760 1 ud. 193,20 €/ud.	CSU4758710 1 ud. 46,20 €/ud.	CSU4758715 1 ud. 49,35 €/ud.	CSU4758720 1 ud. 55,00 €/ud.	CSU4758730 1 ud. 77,40 €/ud.	CSU4758740 1 ud. 117,45 €/ud.	CSU4758750 1 ud. 171,75 €/ud.	CSU4758760 1 ud. 193,20 €/ud.

Metalnorma. Bandejas metálicas

Acabado Zinc+. Sustituto mejorado del galvanizado en caliente.

Tabla de elección (continuación)

Bandejas portables



3

Acabado Zinc+

Dimensiones (alto X ancho)	30 x 100	30 x 150	30 x 200	30 x 300	60 x 60	60 x 100	60 x 150	60 x 200

Bandejas

n Bandeja perforada		Referencia Unidades P.V.R.	CSU4718210 12 m 22,30 €/m	CSU4718215 6 m 30,10 €/m	CSU4718220 6 m 30,95 €/m	CSU4718230 6 m 38,35 €/m	CSU4718306 12 m 20,55 €/m	CSU4718310 6 m 22,30 €/m	CSU4718315 6 m 28,70 €/m	CSU4718320 6 m 30,95 €/m
		Referencia Unidades P.V.R.	CSU4719210 12 m 22,30 €/m	CSU4719215 6 m 30,10 €/m	CSU4719220 6 m 30,95 €/m	CSU4719230 6 m 38,35 €/m	CSU4719306 12 m 20,55 €/m	CSU4719310 6 m 22,30 €/m	CSU4719315 6 m 28,70 €/m	CSU4719320 6 m 30,95 €/m

Accesorios

n Derivación en "T"		Referencia Unidades P.V.R.	CSU4768210 1 ud. 57,55 €/ud.	CSU4768215 1 ud. 64,90 €/ud.	CSU4768220 1 ud. 76,10 €/ud.	CSU4768230 1 ud. 102,55 €/ud.	CSU4768306 1 ud. 56,15 €/ud.	CSU4768310 1 ud. 57,55 €/ud.	CSU4768315 1 ud. 64,90 €/ud.	CSU4768320 1 ud. 76,10 €/ud.
n Tapa derivación en "T"		Referencia Unidades P.V.R.	CSU4768710 1 ud. 43,70 €/ud.	CSU4768715 1 ud. 50,40 €/ud.	CSU4768720 1 ud. 57,00 €/ud.	CSU4768730 1 ud. 79,15 €/ud.	CSU4768706 1 ud. 37,95 €/ud.	CSU4768710 1 ud. 43,70 €/ud.	CSU4768715 1 ud. 50,40 €/ud.	CSU4768720 1 ud. 57,00 €/ud.
n Derivación semi "T"		Referencia Unidades P.V.R.	CSU4768510 1 ud. 42,35 €/ud.	CSU4768515 1 ud. 45,50 €/ud.	CSU4768520 1 ud. 49,50 €/ud.	CSU4768530 1 ud. 61,55 €/ud.	CSU4768606 1 ud. 40,30 €/ud.	CSU4768610 1 ud. 42,35 €/ud.	CSU4768615 1 ud. 45,50 €/ud.	CSU4768620 1 ud. 49,50 €/ud.
n Tapa derivación semi "T"		Referencia Unidades P.V.R.	CSU4768910 1 ud. 35,65 €/ud.	CSU4768915 1 ud. 37,80 €/ud.	CSU4768920 1 ud. 40,25 €/ud.	CSU4768930 1 ud. 51,65 €/ud.	CSU4768906 1 ud. 32,90 €/ud.	CSU4768910 1 ud. 35,65 €/ud.	CSU4768915 1 ud. 37,80 €/ud.	CSU4768920 1 ud. 40,25 €/ud.
n Derivación en cruz		Referencia Unidades P.V.R.	CSU4778210 1 ud. 63,10 €/ud.	CSU4778215 1 ud. 71,95 €/ud.	CSU4778220 1 ud. 86,35 €/ud.	CSU4778230 1 ud. 118,80 €/ud.	CSU4778306 1 ud. 61,80 €/ud.	CSU4778310 1 ud. 63,10 €/ud.	CSU4778315 1 ud. 71,95 €/ud.	CSU4778320 1 ud. 86,35 €/ud.
n Tapa derivación en cruz		Referencia Unidades P.V.R.	CSU4778710 1 ud. 47,65 €/ud.	CSU4778715 1 ud. 55,00 €/ud.	CSU4778720 1 ud. 59,75 €/ud.	CSU4778730 1 ud. 73,90 €/ud.	CSU4778706 1 ud. 42,15 €/ud.	CSU4778710 1 ud. 47,65 €/ud.	CSU4778715 1 ud. 55,00 €/ud.	CSU4778720 1 ud. 59,75 €/ud.
n Tapa final		Referencia Unidades P.V.R.	CSU4788930 1 ud. 7,70 €/ud.	CSU4788931 1 ud. 9,85 €/ud.	CSU4788932 1 ud. 11,45 €/ud.	CSU4788933 1 ud. 13,45 €/ud.	CSU4788950 1 ud. 6,05 €/ud.	CSU4788960 1 ud. 7,70 €/ud.	CSU4788961 1 ud. 9,85 €/ud.	CSU4788962 1 ud. 11,45 €/ud.
n Juego de reducciones: Reducción de 50		Referencia Unidades P.V.R.	-	CSU4788520 1 ud. 37,95 €/ud.	CSU4788520 1 ud. 37,95 €/ud.	CSU4788520 1 ud. 37,95 €/ud.	-	-	CSU4788525 1 ud. 37,95 €/ud.	CSU4788525 1 ud. 37,95 €/ud.
		Referencia Unidades P.V.R.	-	-	CSU4788521 1 ud. 42,60 €/ud.	CSU4788521 1 ud. 42,60 €/ud.	-	-	-	CSU4788526 1 ud. 42,60 €/ud.
n Reducción de 100										
n Tabique separador		Referencia Unidades P.V.R.		CSU4728730 20 m 8,30 €/m				CSU4728760 20 m 9,75 €/m		
n Borne puesta a tierra		Referencia Unidades P.V.R.		45 71 310 10 uds. 7,15 €/ud.				45 71 310 10 uds. 7,15 €/ud.		

Metalnorma. Bandejas metálicas

Acabado Zinc+. Sustituto mejorado del galvanizado en caliente.

Tabla de elección (continuación)

Bandejas portacables



3

60 × 300	60 × 400	60 × 500	60 × 600	80 × 100	80 × 150	80 × 200	80 × 300	80 × 400	80 × 500	80 × 600
CSU4718330 6 m 38,35 €/m	CSU4718340 6 m 77,00 €/m	CSU4718350 6 m 84,50 €/m	CSU4718360 6 m 98,40 €/m	CSU4718410 6 m 31,25 €/m	CSU4718415 6 m 36,95 €/m	CSU4718420 6 m 38,15 €/m	CSU4718430 6 m 48,20 €/m	CSU4718440 6 m 80,50 €/m	CSU4718450 6 m 98,80 €/m	CSU4718460 6 m 109,50 €/m
CSU4719330 6 m 38,35 €/m	CSU4719340 6 m 77,00 €/m	CSU4719350 6 m 84,50 €/m	CSU4719360 6 m 98,40 €/m	CSU4719410 6 m 31,25 €/m	CSU4719415 6 m 36,95 €/m	CSU4719420 6 m 38,15 €/m	CSU4719430 6 m 48,20 €/m	CSU4719440 6 m 80,50 €/m	CSU4719450 6 m 98,80 €/m	CSU4719460 6 m 109,50 €/m
CSU4768330 1 ud. 102,55 €/ud.	CSU4768340 1 ud. 153,95 €/ud.	CSU4768350 1 ud. 174,60 €/ud.	CSU4768360 1 ud. 203,30 €/ud.	CSU4768410 1 ud. 69,55 €/ud.	CSU4768415 1 ud. 76,65 €/ud.	CSU4768420 1 ud. 85,20 €/ud.	CSU4768430 1 ud. 114,30 €/ud.	CSU4768440 1 ud. 159,35 €/ud.	CSU4768450 1 ud. 188,95 €/ud.	CSU4768460 1 ud. 213,90 €/ud.
CSU4768730 1 ud. 79,15 €/ud.	CSU4768740 1 ud. 101,75 €/ud.	CSU4768750 1 ud. 112,00 €/ud.	CSU4768760 1 ud. 150,10 €/ud.	CSU4768710 1 ud. 43,70 €/ud.	CSU4768715 1 ud. 50,40 €/ud.	CSU4768720 1 ud. 57,00 €/ud.	CSU4768730 1 ud. 79,15 €/ud.	CSU4768740 1 ud. 101,75 €/ud.	CSU4768750 1 ud. 112,00 €/ud.	CSU4768760 1 ud. 150,10 €/ud.
CSU4768630 1 ud. 61,55 €/ud.	-	-	-	CSU4768810 1 ud. 53,30 €/ud.	CSU4768815 1 ud. 56,55 €/ud.	CSU4768820 1 ud. 61,45 €/ud.	CSU4768830 1 ud. 77,55 €/ud.	-	-	-
CSU4768930 1 ud. 51,65 €/ud.	-	-	-	CSU4768910 1 ud. 35,65 €/ud.	CSU4768915 1 ud. 37,80 €/ud.	CSU4768920 1 ud. 40,25 €/ud.	CSU4768930 1 ud. 51,65 €/ud.	-	-	-
CSU4778330 1 ud. 118,80 €/ud.	CSU4778340 1 ud. 158,10 €/ud.	CSU4778350 1 ud. 187,70 €/ud.	CSU4778360 1 ud. 208,90 €/ud.	CSU4778410 1 ud. 70,00 €/ud.	CSU4778415 1 ud. 80,05 €/ud.	CSU4778420 1 ud. 96,40 €/ud.	CSU4778430 1 ud. 150,45 €/ud.	CSU4778440 1 ud. 184,00 €/ud.	CSU4778450 1 ud. 237,20 €/ud.	CSU4778460 1 ud. 253,80 €/ud.
CSU4778730 1 ud. 73,90 €/ud.	CSU4778740 1 ud. 101,95 €/ud.	CSU4778750 1 ud. 135,70 €/ud.	CSU4778760 1 ud. 140,60 €/ud.	CSU4778710 1 ud. 47,65 €/ud.	CSU4778715 1 ud. 55,00 €/ud.	CSU4778720 1 ud. 59,75 €/ud.	CSU4778730 1 ud. 73,90 €/ud.	CSU4778740 1 ud. 101,95 €/ud.	CSU4778750 1 ud. 135,70 €/ud.	CSU4778760 1 ud. 140,60 €/ud.
CSU4788963 1 ud. 13,45 €/ud.	CSU4788964 1 ud. 14,60 €/ud.	CSU4788965 1 ud. 16,45 €/ud.	CSU4788966 1 ud. 17,35 €/ud.	CSU4788980 1 ud. 9,05 €/ud.	CSU4788981 1 ud. 11,10 €/ud.	CSU4788982 1 ud. 12,90 €/ud.	CSU4788983 1 ud. 14,60 €/ud.	CSU4788984 1 ud. 15,45 €/ud.	CSU4788985 1 ud. 16,65 €/ud.	CSU4788986 1 ud. 17,80 €/ud.
CSU4788525 1 ud. 37,95 €/ud.	CSU4788525 1 ud. 37,95 €/ud.	CSU4788525 1 ud. 37,95 €/ud.	CSU4788525 1 ud. 37,95 €/ud.	-	CSU4788530 1 ud. 40,25 €/ud.	CSU4788530 1 ud. 40,25 €/ud.	CSU4788530 1 ud. 40,25 €/ud.	CSU4788530 1 ud. 40,25 €/ud.	CSU4788530 1 ud. 40,25 €/ud.	CSU4788530 1 ud. 40,25 €/ud.
CSU4788526 1 ud. 42,60 €/ud.	CSU4788526 1 ud. 42,60 €/ud.	CSU4788526 1 ud. 42,60 €/ud.	CSU4788526 1 ud. 42,60 €/ud.	-	-	CSU4788531 1 ud. 44,85 €/ud.	CSU4788531 1 ud. 44,85 €/ud.	CSU4788531 1 ud. 44,85 €/ud.	CSU4788531 1 ud. 44,85 €/ud.	CSU4788531 1 ud. 44,85 €/ud.
		CSU4728760 20 m 9,75 €/m					CSU4728780 20 m 14,90 €/m			
		45 71 310 10 uds. 7,15 €/ud.					45 71 310 10 uds. 7,15 €/ud.			

Metalnorma. Bandejas metálicas

Acabado Zinc+. Sustituto mejorado del galvanizado en caliente.

Tabla de elección (continuación)

Bandejas portables



3

Acabado Zinc+										
Dimensiones (alto x ancho)		30 x 100	30 x 150	30 x 200	30 x 300	60 x 60	60 x 100	60 x 150	60 x 200	

Bandejas										
n Bandeja perforada		Referencia Unidades P.V.R.	CSU4718210 12 m 22,30 €/m	CSU4718215 6 m 30,10 €/m	CSU4718220 6 m 30,95 €/m	CSU4718230 6 m 38,35 €/m	CSU4718306 12 m 20,55 €/m	CSU4718310 6 m 22,30 €/m	CSU4718315 6 m 28,70 €/m	CSU4718320 6 m 30,95 €/m
n Bandeja ciega		Referencia Unidades P.V.R.	CSU4719210 12 m 22,30 €/m	CSU4719215 6 m 30,10 €/m	CSU4719220 6 m 30,95 €/m	CSU4719230 6 m 38,35 €/m	CSU4719306 12 m 20,55 €/m	CSU4719310 6 m 22,30 €/m	CSU4719315 6 m 28,70 €/m	CSU4719320 6 m 30,95 €/m

Soportería										
n Soporte horizontal "FR"		Referencia Unidades P.V.R.	CSU4548110 10 uds. 8,35 €/ud.	CSU4548115 10 uds. 10,75 €/ud.	CSU4548120 10 uds. 11,20 €/ud.	CSU4548130 10 uds. 13,30 €/ud.	CSU4548110 10 uds. 8,35 €/ud.	CSU4548110 10 uds. 8,35 €/ud.	CSU4548115 10 uds. 10,75 €/ud.	CSU4548120 10 uds. 11,20 €/ud.
n Consola "FR"		Referencia Unidades P.V.R.	CSU4548910 10 uds. 8,65 €/ud.	CSU4548915 10 uds. 11,10 €/ud.	CSU4548920 10 uds. 11,50 €/ud.	CSU4548930 10 uds. 13,75 €/ud.	CSU4548910 10 uds. 8,65 €/ud.	CSU4548910 10 uds. 8,65 €/ud.	CSU4548915 10 uds. 11,10 €/ud.	CSU4548920 10 uds. 11,50 €/ud.
n Soporte omega horizontal "FR"		Referencia Unidades P.V.R.	CSU4558310 10 uds. 7,05 €/ud.	CSU4558315 10 uds. 7,75 €/ud.	CSU4558320 10 uds. 8,65 €/ud.	CSU4558330 10 uds. 12,85 €/ud.	CSU4558310 10 uds. 7,05 €/ud.	CSU4558310 10 uds. 7,05 €/ud.	CSU4558315 10 uds. 7,75 €/ud.	CSU4558320 10 uds. 8,65 €/ud.
n Conjunto soporte horizontal "FR"		Referencia Unidades P.V.R.	CSU4558210 2 uds. 16,05 €/ud.	CSU4558215 2 uds. 18,50 €/ud.	CSU4558220 2 uds. 18,90 €/ud.	CSU4558230 2 uds. 21,15 €/ud.	CSU4558210 2 uds. 16,05 €/ud.	CSU4558210 2 uds. 16,05 €/ud.	CSU4558215 2 uds. 18,50 €/ud.	CSU4558220 2 uds. 18,90 €/ud.
n Conjunto soporte orientable "FR"		Referencia Unidades P.V.R.	CSU4558510 2 uds. 23,60 €/ud.	CSU4558515 2 uds. 26,00 €/ud.	CSU4558520 2 uds. 26,45 €/ud.	CSU4558530 2 uds. 28,60 €/ud.	CSU4558510 2 uds. 23,60 €/ud.	CSU4558510 2 uds. 23,60 €/ud.	CSU4558515 2 uds. 26,00 €/ud.	CSU4558520 2 uds. 26,45 €/ud.
n Soporte omega suspensión "FR"		Referencia Unidades P.V.R.	CSU4558410 4 uds. 13,50 €/ud.	CSU4558415 4 uds. 14,70 €/ud.	CSU4558420 4 uds. 15,90 €/ud.	CSU4558430 4 uds. 18,65 €/ud.	CSU4558410 4 uds. 13,50 €/ud.	CSU4558410 4 uds. 13,50 €/ud.	CSU4558415 4 uds. 14,70 €/ud.	CSU4558420 4 uds. 15,90 €/ud.
n Soporte suspensión reforzado		Referencia Unidades P.V.R.	CSU4558620 4 uds. 18,55 €/ud.	CSU4558620 4 uds. 18,55 €/ud.	CSU4558620 4 uds. 18,55 €/ud.	CSU4558630 4 uds. 22,35 €/ud.	CSU4558620 4 uds. 18,55 €/ud.	CSU4558620 4 uds. 18,55 €/ud.	CSU4558620 4 uds. 18,55 €/ud.	CSU4558620 4 uds. 18,55 €/ud.

Soportería común a todas las dimensiones de bandejas

n Soporte basculante		Referencia Unidades P.V.R.	CSU4548410 4 uds. 13,20 €/ud.	(3) Conjunto varilla		Ver pág. 3/49	(3) Grapa tornillo viga		45 71 408 10 uds. 13,05 €/ud.	45 71 410 10 uds. 13,05 €/ud.
n Perfil en "U"		Referencia Unidades P.V.R.	CSU4548420 4 m 28,70 €/m	(3) Soporte en "C"		Ver pág. 3/49	(3) Grapa horizontal suspensión		45 71 416 20 uds. 3,00 €/ud.	45 71 418 20 uds. 3,00 €/ud.
(1) Péndulo omega 600		Referencia Unidades P.V.R.	CSU4550360 5 uds. 16,20 €/ud.	(3) Soporte suspensión en "L"		Ver pág. 3/49	(3) Grapa horizontal suspensión		45 71 436 20 uds. 3,60 €/ud.	45 71 438 20 uds. 3,60 €/ud.

(1) Acabado sendzimir.
 (2) Acabado cincado lamelar disponible en inox.
 (3) Consultar acabados.

Metalnorma. Bandejas metálicas

Acabado Zinc+. Sustituto mejorado del galvanizado en caliente.

Tabla de elección (continuación)

Bandejas portables



3

60 x 300	60 x 400	60 x 500	60 x 600	80 x 100	80 x 150	80 x 200	80 x 300	80 x 400	80 x 500	80 x 600

CSU4718330 6 m 38,35 €/m	CSU4718340 6 m 77,00 €/m	CSU4718350 6 m 84,50 €/m	CSU4718360 6 m 98,40 €/m	CSU4718410 6 m 31,25 €/m	CSU4718415 6 m 36,95 €/m	CSU4718420 6 m 38,15 €/m	CSU4718430 6 m 48,20 €/m	CSU4718440 6 m 80,50 €/m	CSU4718450 6 m 98,80 €/m	CSU4718460 6 m 109,50 €/m
CSU4719330 6 m 38,35 €/m	CSU4719340 6 m 77,00 €/m	CSU4719350 6 m 84,50 €/m	CSU4719360 6 m 98,40 €/m	CSU4719410 6 m 31,25 €/m	CSU4719415 6 m 36,95 €/m	CSU4719420 6 m 38,15 €/m	CSU4719430 6 m 48,20 €/m	CSU4719440 6 m 80,50 €/m	CSU4719450 6 m 98,80 €/m	CSU4719460 6 m 109,50 €/m

CSU4548130 10 uds. 13,30 €/ud.	CSU4548140SP 5 uds. 19,10 €/ud.	CSU4548150SP 5 uds. 25,10 €/ud.	CSU4548160SP 4 uds. 28,25 €/ud.	CSU4548110 10 uds. 8,35 €/ud.	CSU4548115 10 uds. 10,75 €/ud.	CSU4548120 10 uds. 11,20 €/ud.	CSU4548130 10 uds. 13,30 €/ud.	CSU4548140SP 5 uds. 19,10 €/ud.	CSU4548150SP 5 uds. 25,10 €/ud.	CSU4548160SP 4 uds. 28,25 €/ud.
CSU4548930 10 uds. 13,75 €/ud.	CSU4548940 4 uds. 19,55 €/ud.	CSU4548950 4 uds. 22,95 €/ud.	CSU4548960 2 uds. 27,45 €/ud.	CSU4548910 10 uds. 8,65 €/ud.	CSU4548915 10 uds. 11,10 €/ud.	CSU4548920 10 uds. 11,50 €/ud.	CSU4548930 10 uds. 13,75 €/ud.	CSU4548940 4 uds. 19,55 €/ud.	CSU4548950 4 uds. 22,95 €/ud.	CSU4548960 2 uds. 27,45 €/ud.
CSU4558330 10 uds. 12,85 €/ud.	-	-	-	CSU4558310 10 uds. 7,05 €/ud.	CSU4558315 10 uds. 7,75 €/ud.	CSU4558320 10 uds. 8,65 €/ud.	CSU4558330 10 uds. 12,85 €/ud.	-	-	-
CSU4558230 2 uds. 21,15 €/ud.	CSU4558240 2 uds. 28,10 €/ud.	CSU4558250 2 uds. 30,35 €/ud.	CSU4558260 2 uds. 32,75 €/ud.	CSU4558210 2 uds. 16,05 €/ud.	CSU4558215 2 uds. 18,50 €/ud.	CSU4558220 2 uds. 18,90 €/ud.	CSU4558230 2 uds. 21,15 €/ud.	CSU4558240 2 uds. 28,10 €/ud.	CSU4558250 2 uds. 30,35 €/ud.	CSU4558260 2 uds. 32,75 €/ud.
CSU4558530 2 uds. 28,60 €/ud.	CSU4558540 2 uds. 34,45 €/ud.	CSU4558550 2 uds. 37,90 €/ud.	CSU4558560 2 uds. 40,20 €/ud.	CSU4558510 2 uds. 23,60 €/ud.	CSU4558515 2 uds. 26,00 €/ud.	CSU4558520 2 uds. 26,45 €/ud.	CSU4558530 2 uds. 28,60 €/ud.	CSU4558540 2 uds. 34,45 €/ud.	CSU4558550 2 uds. 37,90 €/ud.	CSU4558560 2 uds. 40,20 €/ud.
CSU4558430 4 uds. 18,65 €/ud.	-	-	-	CSU4558410 4 uds. 13,50 €/ud.	CSU4558415 4 uds. 14,70 €/ud.	CSU4558420 4 uds. 15,90 €/ud.	CSU4558430 4 uds. 18,65 €/ud.	-	-	-
CSU4558630 4 uds. 22,35 €/ud.	CSU4558640 4 uds. 27,15 €/ud.	CSU4558650 4 uds. 32,15 €/ud.	CSU4558660 4 uds. 39,60 €/ud.	CSU4558620 4 uds. 18,55 €/ud.	CSU4558620 4 uds. 18,55 €/ud.	CSU4558620 4 uds. 18,55 €/ud.	CSU4558630 4 uds. 22,35 €/ud.	CSU4558640 4 uds. 27,15 €/ud.	CSU4558650 4 uds. 32,15 €/ud.	CSU4558660 4 uds. 39,60 €/ud.

(3) Base soporte esquina interior 	Ver pág. 3/48
(3) Base soporte esquina exterior 	Ver pág. 3/48

(2) Tornillos de fijación M6 x 12 	47 22 912 150 uds. 0,60 €/ud.
(2) Tornillos de fijación M6 x 20 	45 72 110 150 uds. 0,65 €/ud.

Perfiles troquelados

Metalnorma. Bandejas metálicas

Bandejas

Bandejas portacables

Bandeja perforada

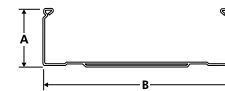

	Sendzimir					Zinc ⁺			Dimensiones (mm)	
	Ref. ⁽¹⁾	P.V.R. €/m	Emb. (m)	Ref. Eco	P.V.R. €/m	Ref. ⁽¹⁾	Emb. (m)	P.V.R. €/m	A	B
30 x 100	47 11 210	14,15	12	CSU4781210	11,40	CSU4718210	12	22,30	30	100
30 x 150	47 11 215	19,85	6	CSU4781215	16,00	CSU4718215	6	30,10	30	150
30 x 200	47 11 220	21,75	6	CSU4781220	17,50	CSU4718220	6	30,95	30	200
30 x 300	47 11 230	28,90	6	CSU4781230	23,25	CSU4718230	6	38,35	30	300
60 x 60	47 11 306	11,45	12	CSU4781306	9,25	CSU4718306	12	20,55	60	60
60 x 100	47 11 310	14,15	6	CSU4781310	11,40	CSU4718310	6	22,30	60	100
60 x 150	47 11 315	19,85	6	CSU4781315	16,00	CSU4718315	6	28,70	60	150
60 x 200	47 11 320	21,75	6	CSU4781320	17,50	CSU4718320	6	30,95	60	200
60 x 300	47 11 330	28,90	6	CSU4781330	23,25	CSU4718330	6	38,35	60	300
60 x 400	47 11 340	43,15	6	CSU4781340	34,75	CSU4718340	6	77,00	60	400
60 x 500	47 11 350	50,35	6	CSU4781350	40,55	CSU4718350	6	84,50	60	500
60 x 600	47 11 360	59,05	6	CSU4781360	47,55	CSU4718360	6	98,40	60	600
80 x 100	47 11 410	17,05	6	-	-	CSU4718410	6	31,25	80	100
80 x 150	47 11 415	20,05	6	-	-	CSU4718415	6	36,95	80	150
80 x 200	47 11 420	22,95	6	-	-	CSU4718420	6	38,15	80	200
80 x 300	47 11 430	35,00	6	-	-	CSU4718430	6	48,20	80	300
80 x 400	47 11 440	45,10	6	-	-	CSU4718440	6	80,50	80	400
80 x 500	47 11 450	52,25	6	-	-	CSU4718450	6	98,80	80	500
80 x 600	47 11 460	64,20	6	-	-	CSU4718460	6	109,50	80	600

Zinc⁺: sustituto mejorado del galvanizado en caliente.

Longitud bandeja acabado sendzimir: 3 m.

Longitud bandeja acabado Zinc⁺: 3 m.

(1) Para cargas muy pesadas.

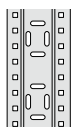

Bandejas perforadas de 100

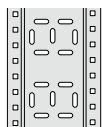

Bandejas perforadas de 150

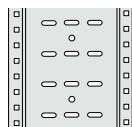

Bandejas perforadas de 200

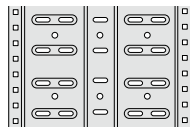

Bandejas perforadas de 300

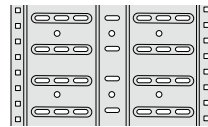

Bandejas perforadas de 400/500/600

Metalnorma. Bandejas metálicas

Bandejas (continuación)

Bandejas portacables

Bandeja ciega



	Sendzimir ⁽¹⁾					Zinc+ ^{(1) (Z)}			Dimensiones (mm)	
	Ref. ⁽¹⁾	P.V.R. €/m	Emb. (m)	Ref. Eco	P.V.R. €/m	Ref. ⁽¹⁾	Emb. (m)	P.V.R. €/m	A	B
30 x 100	47 14 210	14,15	12	CSU4784210	11,40	CSU4719210	12	22,30	30	100
30 x 150	47 14 215	19,85	6	CSU4784215	16,00	CSU4719215	6	30,10	30	150
30 x 200	47 14 220	21,75	6	CSU4784220	17,50	CSU4719220	6	30,95	30	200
30 x 300	47 14 230	28,90	6	CSU4784230	23,25	CSU4719230	6	38,35	30	300
60 x 60	47 14 306	11,45	12	CSU4784306	9,25	CSU4719306	12	20,55	60	60
60 x 100	47 14 310	14,15	6	CSU4784310	11,40	CSU4719310	6	22,30	60	100
60 x 150	47 14 315	19,85	6	CSU4784315	16,00	CSU4719315	6	28,70	60	150
60 x 200	47 14 320	21,75	6	CSU4784320	17,50	CSU4719320	6	30,95	60	200
60 x 300	47 14 330	28,90	6	CSU4784330	23,25	CSU4719330	6	38,35	60	300
60 x 400	47 14 340	43,15	6	CSU4784340	34,75	CSU4719340	6	77,00	60	400
60 x 500	47 14 350	50,35	6	CSU4784350	40,55	CSU4719350	6	84,50	60	500
60 x 600	47 14 360	59,05	6	CSU4784360	47,55	CSU4719360	6	98,40	60	600
80 x 100	47 14 410	17,05	6	-	-	CSU4719410	6	31,25	80	100
80 x 150	47 14 415	20,05	6	-	-	CSU4719415	6	36,95	80	150
80 x 200	47 14 420	22,95	6	-	-	CSU4719420	6	38,15	80	200
80 x 300	47 14 430	30,90	6	-	-	CSU4719430	6	48,20	80	300
80 x 400	47 14 440	45,10	6	-	-	CSU4719440	6	80,50	80	400
80 x 500	47 14 450	52,25	6	-	-	CSU4719450	6	98,80	80	500
80 x 600	47 14 460	64,20	6	-	-	CSU4719460	6	109,50	80	600

Zinc+: sustituto mejorado del galvanizado en caliente.

Longitud bandeja acabado sendzimir: 3 m.

Longitud bandeja acabado Zinc+: 3 m.

(1) Para cargas muy pesadas.

Metalnorma. Bandejas metálicas

Tapa/Tabique

Bandejas portacables

Tapa para bandeja



3

	Sendzimir					Zinc+			Dimensiones (mm)	
	Ref.	P.V.R. €/m	Emb. (m)	Ref. Eco	P.V.R. €/m	Ref.	Emb. (m)	P.V.R. €/m	A	B
60	47 21 060	7,45	8	CSU4780060	6,00	CSU4728060	8	10,15	12	60
100	47 21 100	8,35	4	CSU4780100	6,75	CSU4728100	4	13,35	12	95
150	47 21 150	10,90	4	CSU4780150	8,75	CSU4728150	4	19,70	12	155
200	47 21 200	13,35	4	CSU4780200	10,75	CSU4728200	4	22,35	12	195
300	47 21 300	20,75	4	CSU4780300	16,70	CSU4728300	4	32,90	12	295
400	47 21 400	28,60	4	CSU4780400	23,00	CSU4728400	4	49,70	12	390
500	47 21 500	37,60	4	CSU4780500	30,25	CSU4728500	4	62,55	12	490
600	47 21 600	46,90	4	CSU4780600	37,70	CSU4728600	4	72,30	12	590

Zinc+: sustituto mejorado del galvanizado en caliente.

Longitud tapa acabado sendzimir: 2 m.

Longitud tapa acabado zinc+: 2 m.

Tabique separador



	Sendzimir			Zinc+			Dimensiones (mm)	
	Ref.	Emb. (m)	P.V.R. €/m	Ref.	Emb. (m)	P.V.R. €/m	A	B
Para ala de 30	47 21 730	20	6,50	CSU4728730	20	8,30	25	17
Para ala de 60	47 21 760	20	7,45	CSU4728760	20	9,75	55	17
Para ala de 80	47 21 780	20	11,25	CSU4728780	20	14,90	75	17

Zinc+: sustituto mejorado del galvanizado en caliente.

Longitud tabique acabado sendzimir: 2 m.

Longitud tabique acabado zinc+: 2 m.

Metalnorma. Bandejas metálicas

Uniones

Bandejas portables

Brida de unión lateral



47 21 8X0

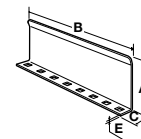

	Sendzimir			Zinc ⁺			Dimensiones (mm)			
	Ref.	Emb. (ud.)	P.V.R. €/ud.	Ref.	Emb. (ud.)	P.V.R. €/ud.	A	B	C	E
Para ala de 30	47 21 830	10	1,75	CSU4728830	10	4,65	27	100	23	1
Para ala de 60	47 21 860	10	2,40	CSU4728860	10	4,65	57	150	23	1
Para ala de 80	47 21 880	10	3,60	CSU4728880	10	6,15	77	200	23	1

Zinc⁺: sustituto mejorado del galvanizado en caliente.
Se suministra con dos tornillos M6 × 12 con tuerca.

Brida de unión central



47 21 900

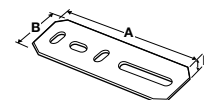

	Sendzimir			Zinc ⁺			Dimensiones (mm)		
	Ref.	Emb. (ud.)	P.V.R. €/ud.	Ref.	Emb. (m)	P.V.R. €/m	A	B	E
	47 21 900	10	2,55	CSU4728900	10	5,20	75	40	1

Zinc⁺: sustituto mejorado del galvanizado en caliente.
Se suministra con dos tornillos M6 × 12 con tuerca.

- Complemento recomendado a las bridas de unión lateral para bandejas de ancho 300 y 400.

Brida de unión central doble



47 21 905

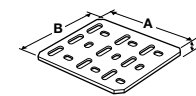

	Sendzimir			Zinc ⁺			Dimensiones (mm)		
	Ref.	Emb. (ud.)	P.V.R. €/ud.	Ref.	Emb. (m)	P.V.R. €/m	A	B	E
	47 21 905	10	4,95	CSU4728905	10	10,35	150	140	1,5

Zinc⁺: sustituto mejorado del galvanizado en caliente.
Se suministra con dos tornillos M6 × 12 con tuerca.

- Complemento recomendado a las bridas de unión lateral para bandejas de ancho 500 y 600.

Multipieza



47 21 9X0

	Sendzimir			Zinc ⁺			Dimensiones (mm)
	Ref.	Emb. (ud.)	P.V.R. €/ud.	Ref.	Emb. (ud.)	P.V.R. €/ud.	A
Para ala de 30	47 21 930	1	11,50	CSU4728930	1	15,00	30
Para ala de 60	47 21 960	1	14,35	CSU4728960	1	18,55	60
Para ala de 80	47 21 980	1	18,45	CSU4728980	1	24,15	80

Zinc⁺: sustituto mejorado del galvanizado en caliente.
Se suministra con dos tornillos M6 × 12 con tuerca.

Metalnorma. Bandejas metálicas

Accesorios

Bandejas portacables

Curva de 90°

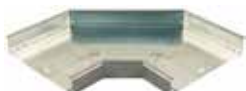

47 31 XXX

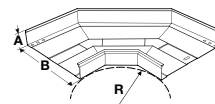

n **Z+**

	Sendzimir			Zinc ⁺			Dimensiones (mm)		
	Ref.	Emb. (ud.)	P.V.R. €/ud.	Ref.	Emb. (ud.)	P.V.R. €/ud.	A	B	R
Para bandeja 30 × 100	47 31 210	1	34,25	CSU4738210	1	49,35	30	100	190
Para bandeja 30 × 150	47 31 215	1	35,35	CSU4738215	1	55,15	30	150	190
Para bandeja 30 × 200	47 31 220	1	37,75	CSU4738220	1	62,95	30	200	190
Para bandeja 30 × 300	47 31 230	1	43,75	CSU4738230	1	72,95	30	300	190
Para bandeja 60 × 60	47 31 306	1	33,15	CSU4738306	1	48,30	60	60	190
Para bandeja 60 × 100	47 31 310	1	33,90	CSU4738310	1	49,35	60	100	190
Para bandeja 60 × 150	47 31 315	1	35,55	CSU4738315	1	55,15	60	150	190
Para bandeja 60 × 200	47 31 320	1	38,05	CSU4738320	1	62,95	60	200	190
Para bandeja 60 × 300	47 31 330	1	47,80	CSU4738330	1	72,95	60	300	190
Para bandeja 60 × 400	47 31 340	1	73,85	CSU4738340	1	110,45	60	400	190
Para bandeja 60 × 500	47 31 350	1	103,35	CSU4738350	1	124,35	60	500	190
Para bandeja 60 × 600	47 31 360	1	119,55	CSU4738360	1	162,25	60	600	190
Para bandeja 80 × 100	47 31 410	1	36,75	CSU4738410	1	60,05	80	100	190
Para bandeja 80 × 150	47 31 415	1	39,25	CSU4738415	1	66,30	80	150	190
Para bandeja 80 × 200	47 31 420	1	42,90	CSU4738420	1	75,35	80	200	190
Para bandeja 80 × 300	47 31 430	1	54,55	CSU4738430	1	88,80	80	300	190
Para bandeja 80 × 400	47 31 440	1	86,55	CSU4738440	1	124,60	80	400	190
Para bandeja 80 × 500	47 31 450	1	118,95	CSU4738450	1	141,10	80	500	190
Para bandeja 80 × 600	47 31 460	1	123,05	CSU4738460	1	183,90	80	600	190

Zinc⁺: sustituto mejorado del galvanizado en caliente.

Tapa curva de 90°



47 31 7XX

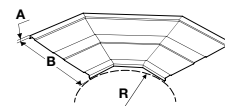

n **Z+**

	Sendzimir			Zinc ⁺			Dimensiones (mm)		
	Ref.	Emb. (ud.)	P.V.R. €/ud.	Ref.	Emb. (ud.)	P.V.R. €/ud.	A	B	R
Para bandeja ancho 60	47 31 706	1	13,45	CSU4738706	1	22,30	12	60	190
Para bandeja ancho 100	47 31 710	1	21,95	CSU4738710	1	26,55	12	100	190
Para bandeja ancho 150	47 31 715	1	24,05	CSU4738715	1	36,65	12	150	190
Para bandeja ancho 200	47 31 720	1	24,80	CSU4738720	1	37,00	12	200	190
Para bandeja ancho 300	47 31 730	1	35,25	CSU4738730	1	44,95	12	300	190
Para bandeja ancho 400	47 31 740	1	60,75	CSU4738740	1	68,60	12	400	190
Para bandeja ancho 500	47 31 750	1	69,00	CSU4738750	1	80,50	12	500	190
Para bandeja ancho 600	47 31 760	1	87,05	CSU4738760	1	94,00	12	600	190

Zinc⁺: sustituto mejorado del galvanizado en caliente.

Metalnorma. Bandejas metálicas

Accesorios (continuación)

Bandejas portacables

Cambio de nivel cóncavo



47 41 XXX

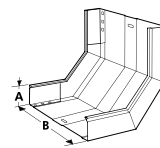

	Sendzimir			Zinc ⁺			Dimensiones (mm)	
	Ref.	Emb. (ud.)	P.V.R. €/ud.	Ref.	Emb. (ud.)	P.V.R. €/ud.	A	B
Para bandeja 30 x 100	47 41 210	1	28,50	CSU4748210	1	56,85	30	100
Para bandeja 30 x 150	47 41 215	1	31,75	CSU4748215	1	64,35	30	150
Para bandeja 30 x 200	47 41 220	1	36,90	CSU4748220	1	73,70	30	200
Para bandeja 30 x 300	47 41 230	1	41,85	CSU4748230	1	85,85	30	300
Para bandeja 60 x 60	47 41 306	1	28,50	CSU4748306	1	54,40	60	60
Para bandeja 60 x 100	47 41 310	1	31,50	CSU4748310	1	56,85	60	100
Para bandeja 60 x 150	47 41 315	1	35,65	CSU4748315	1	64,35	60	150
Para bandeja 60 x 200	47 41 320	1	40,80	CSU4748320	1	73,70	60	200
Para bandeja 60 x 300	47 41 330	1	47,60	CSU4748330	1	85,85	60	300
Para bandeja 60 x 400	47 41 340	1	82,05	CSU4748340	1	157,10	60	400
Para bandeja 60 x 500	47 41 350	1	114,85	CSU4748350	1	220,00	60	500
Para bandeja 60 x 600	47 41 360	1	132,65	CSU4748360	1	254,60	60	600
Para bandeja 80 x 100	47 41 410	1	34,10	CSU4748410	1	65,10	80	100
Para bandeja 80 x 150	47 41 415	1	37,15	CSU4748415	1	71,35	80	150
Para bandeja 80 x 200	47 41 420	1	42,10	CSU4748420	1	80,55	80	200
Para bandeja 80 x 300	47 41 430	1	50,70	CSU4748430	1	96,95	80	300
Para bandeja 80 x 400	47 41 440	1	91,95	CSU4748440	1	175,70	80	400
Para bandeja 80 x 500	47 41 450	1	134,30	CSU4748450	1	257,25	80	500
Para bandeja 80 x 600	47 41 460	1	135,25	CSU4748460	1	259,60	80	600

Zinc⁺: sustituto mejorado del galvanizado en caliente.

Tapa cambio de nivel cóncavo



47 41 7XX

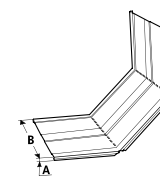

	Sendzimir			Zinc ⁺			Dimensiones (mm)	
	Ref.	Emb. (ud.)	P.V.R. €/ud.	Ref.	Emb. (ud.)	P.V.R. €/ud.	A	B
Para bandeja ancho 60	47 41 706	1	23,95	CSU4748706	1	43,80	12	60
Para bandeja ancho 100	47 41 710	1	25,30	CSU4748710	1	46,20	12	100
Para bandeja ancho 150	47 41 715	1	26,95	CSU4748715	1	49,35	12	150
Para bandeja ancho 200	47 41 720	1	30,00	CSU4748720	1	55,00	12	200
Para bandeja ancho 300	47 41 730	1	42,35	CSU4748730	1	77,40	12	300
Para bandeja ancho 400	47 41 740	1	64,25	CSU4748740	1	117,45	12	400
Para bandeja ancho 500	47 41 750	1	93,90	CSU4748750	1	171,75	12	500
Para bandeja ancho 600	47 41 760	1	105,40	CSU4748760	1	193,20	12	600

Zinc⁺: sustituto mejorado del galvanizado en caliente.

Metalnorma. Bandejas metálicas

Accesorios (continuación)

Bandejas portacables

Cambio de nivel convexo



47 51 XXX

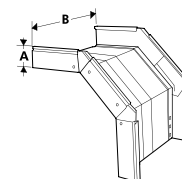

	Sendzimir			Zinc ⁺			Dimensiones (mm)	
	Ref.	Emb. (ud.)	P.V.R. €/ud.	Ref.	Emb. (ud.)	P.V.R. €/ud.	A	B
Para bandeja 30 x 100	47 51 210	1	28,50	CSU4758210	1	56,85	30	100
Para bandeja 30 x 150	47 51 215	1	31,75	CSU4758215	1	64,35	30	150
Para bandeja 30 x 200	47 51 220	1	36,90	CSU4758220	1	73,70	30	200
Para bandeja 30 x 300	47 51 230	1	41,85	CSU4758230	1	85,85	30	300
Para bandeja 60 x 60	47 51 306	1	28,50	CSU4758306	1	54,40	60	60
Para bandeja 60 x 100	47 51 310	1	31,50	CSU4758310	1	56,85	60	100
Para bandeja 60 x 150	47 51 315	1	35,65	CSU4758315	1	64,35	60	150
Para bandeja 60 x 200	47 51 320	1	40,80	CSU4758320	1	73,70	60	200
Para bandeja 60 x 300	47 51 330	1	47,60	CSU4758330	1	85,85	60	300
Para bandeja 60 x 400	47 51 340	1	82,05	CSU4758340	1	157,10	60	400
Para bandeja 60 x 500	47 51 350	1	114,85	CSU4758350	1	220,00	60	500
Para bandeja 60 x 600	47 51 360	1	132,65	CSU4758360	1	254,60	60	600
Para bandeja 80 x 100	47 51 410	1	34,10	CSU4758410	1	65,10	80	100
Para bandeja 80 x 150	47 51 415	1	37,15	CSU4758415	1	71,35	80	150
Para bandeja 80 x 200	47 51 420	1	42,10	CSU4758420	1	80,55	80	200
Para bandeja 80 x 300	47 51 430	1	50,70	CSU4758430	1	96,95	80	300
Para bandeja 80 x 400	47 51 440	1	91,95	CSU4758440	1	175,70	80	400
Para bandeja 80 x 500	47 51 450	1	134,30	CSU4758450	1	257,25	80	500
Para bandeja 80 x 600	47 51 460	1	135,25	CSU4758460	1	259,60	80	600

Zinc⁺: sustituto mejorado del galvanizado en caliente.

Tapa cambio de nivel convexo



47 51 7XX

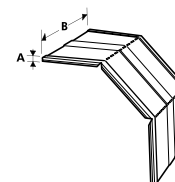

	Sendzimir			Zinc ⁺			Dimensiones (mm)	
	Ref.	Emb. (ud.)	P.V.R. €/ud.	Ref.	Emb. (ud.)	P.V.R. €/ud.	A	B
Para bandeja ancho 60	47 51 706	1	23,95	CSU4758706	1	43,80	12	60
Para bandeja ancho 100	47 51 710	1	25,30	CSU4758710	1	46,20	12	100
Para bandeja ancho 150	47 51 715	1	26,95	CSU4758715	1	49,35	12	150
Para bandeja ancho 200	47 51 720	1	30,00	CSU4758720	1	55,00	12	200
Para bandeja ancho 300	47 51 730	1	42,35	CSU4758730	1	77,40	12	300
Para bandeja ancho 400	47 51 740	1	64,25	CSU4758740	1	117,45	12	400
Para bandeja ancho 500	47 51 750	1	93,90	CSU4758750	1	171,75	12	500
Para bandeja ancho 600	47 51 760	1	105,40	CSU4758760	1	193,20	12	600

Zinc⁺: sustituto mejorado del galvanizado en caliente.

Metalnorma. Bandejas metálicas

Accesorios (continuación)

Bandejas portacables

Derivación en "T"



47 61 XXX

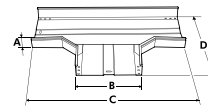

	Sendzimir			Zinc ⁺			Dimensiones (mm)			
	Ref.	Emb. (ud.)	P.V.R. €/ud.	Ref.	Emb. (ud.)	P.V.R. €/ud.	A	B	C	D
Para bandeja 30 x 100	47 61 210	1	31,00	CSU4768210	1	57,55	30	100	528	320
Para bandeja 30 x 150	47 61 215	1	34,95	CSU4768215	1	64,90	30	150	578	370
Para bandeja 30 x 200	47 61 220	1	41,45	CSU4768220	1	76,10	30	200	628	420
Para bandeja 30 x 300	47 61 230	1	49,80	CSU4768230	1	102,55	30	300	728	520
Para bandeja 60 x 60	47 61 306	1	31,50	CSU4768306	1	56,15	60	60	487,5	285
Para bandeja 60 x 100	47 61 310	1	34,95	CSU4768310	1	57,55	60	100	528	320
Para bandeja 60 x 150	47 61 315	1	38,55	CSU4768315	1	64,90	60	150	578	370
Para bandeja 60 x 200	47 61 320	1	45,35	CSU4768320	1	76,10	60	200	628	420
Para bandeja 60 x 300	47 61 330	1	61,05	CSU4768330	1	102,55	60	300	728	520
Para bandeja 60 x 400	47 61 340	1	86,60	CSU4768340	1	153,95	60	400	828	620
Para bandeja 60 x 500	47 61 350	1	98,10	CSU4768350	1	174,60	60	500	928	720
Para bandeja 60 x 600	47 61 360	1	113,95	CSU4768360	1	203,30	60	600	1028	820
Para bandeja 80 x 100	47 61 410	1	39,00	CSU4768410	1	69,55	80	100	528	320
Para bandeja 80 x 150	47 61 415	1	42,85	CSU4768415	1	76,65	80	150	578	370
Para bandeja 80 x 200	47 61 420	1	48,75	CSU4768420	1	85,20	80	200	628	420
Para bandeja 80 x 300	47 61 430	1	64,05	CSU4768430	1	114,30	80	300	728	520
Para bandeja 80 x 400	47 61 440	1	89,55	CSU4768440	1	159,35	80	400	828	620
Para bandeja 80 x 500	47 61 450	1	106,20	CSU4768450	1	188,95	80	500	928	720
Para bandeja 80 x 600	47 61 460	1	119,90	CSU4768460	1	213,90	80	600	1028	820

Zinc⁺: sustituto mejorado del galvanizado en caliente.

Tapa derivación en "T"



47 61 7XX

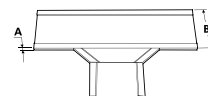

	Sendzimir			Zinc ⁺			Dimensiones (mm)	
	Ref.	Emb. (ud.)	P.V.R. €/ud.	Ref.	Emb. (ud.)	P.V.R. €/ud.	A	B
Para bandeja ancho 60	47 61 706	1	22,35	CSU4768706	1	37,95	12	60
Para bandeja ancho 100	47 61 710	1	27,25	CSU4768710	1	43,70	12	100
Para bandeja ancho 150	47 61 715	1	31,35	CSU4768715	1	50,40	12	150
Para bandeja ancho 200	47 61 720	1	35,40	CSU4768720	1	57,00	12	200
Para bandeja ancho 300	47 61 730	1	49,30	CSU4768730	1	79,15	12	300
Para bandeja ancho 400	47 61 740	1	59,70	CSU4768740	1	101,75	12	400
Para bandeja ancho 500	47 61 750	1	65,70	CSU4768750	1	112,00	12	500
Para bandeja ancho 600	47 61 760	1	88,00	CSU4768760	1	150,10	12	600

Zinc⁺: sustituto mejorado del galvanizado en caliente.

Metalnorma. Bandejas metálicas

Accesorios (continuación)

Bandejas portables

Derivación semi "T"



47 61 XXX

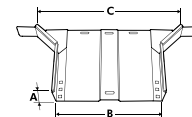

	Sendimír			Zinc ⁺			Dimensiones (mm)		
	Ref.	Emb. (ud.)	P.V.R. €/ud.	Ref.	Emb. (ud.)	P.V.R. €/ud.	A	B	C
Para bandeja 30 x 100	47 61 510	1	27,65	CSU4768510	1	42,35	30	100	240
Para bandeja 30 x 150	47 61 515	1	29,20	CSU4768515	1	45,50	30	150	290
Para bandeja 30 x 200	47 61 520	1	32,80	CSU4768520	1	49,50	30	200	340
Para bandeja 30 x 300	47 61 530	1	41,05	CSU4768530	1	61,55	30	300	440
Para bandeja 60 x 60	47 61 606	1	27,50	CSU4768606	1	40,30	60	60	260
Para bandeja 60 x 100	47 61 610	1	28,20	CSU4768610	1	42,35	60	100	240
Para bandeja 60 x 150	47 61 615	1	31,00	CSU4768615	1	45,50	60	150	290
Para bandeja 60 x 200	47 61 620	1	33,75	CSU4768620	1	49,50	60	200	340
Para bandeja 60 x 300	47 61 630	1	41,90	CSU4768630	1	61,55	60	300	440
Para bandeja 80 x 100	47 61 810	1	36,25	CSU4768810	1	53,30	80	100	240
Para bandeja 80 x 150	47 61 815	1	38,45	CSU4768815	1	56,55	80	150	290
Para bandeja 80 x 200	47 61 820	1	41,75	CSU4768820	1	61,45	80	200	340
Para bandeja 80 x 300	47 61 830	1	52,75	CSU4768830	1	77,55	80	300	440

Zinc⁺: sustituto mejorado del galvanizado en caliente.

Tapa derivación semi "T"



47 61 9XX

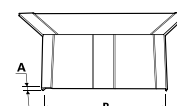

	Sendimír			Zinc ⁺			Dimensiones (mm)	
	Ref.	Emb. (ud.)	P.V.R. €/ud.	Ref.	Emb. (ud.)	P.V.R. €/ud.	A	B
Para bandeja ancho 60	47 61 906	1	18,05	CSU4768906	1	32,90	12	60
Para bandeja ancho 100	47 61 910	1	19,55	CSU4768910	1	35,65	12	100
Para bandeja ancho 150	47 61 915	1	20,60	CSU4768915	1	37,80	12	150
Para bandeja ancho 200	47 61 920	1	21,95	CSU4768920	1	40,25	12	200
Para bandeja ancho 300	47 61 930	1	28,20	CSU4768930	1	51,65	12	300

Zinc⁺: sustituto mejorado del galvanizado en caliente.

Metalnorma. Bandejas metálicas

Accesorios (continuación)

Bandejas portables

Derivación en cruz

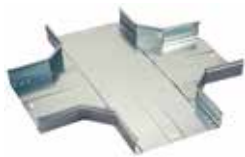

47 71 XXX

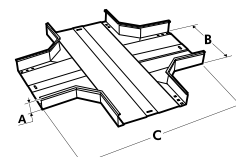

	Sendzimir			Zinc ⁺			Dimensiones (mm)		
	Ref.	Emb. (ud.)	P.V.R. €/ud.	Ref.	Emb. (ud.)	P.V.R. €/ud.	A	B	C
Para bandeja 30 x 100	47 71 210	1	36,05	CSU4778210	1	63,10	30	100	530
Para bandeja 30 x 150	47 71 215	1	41,15	CSU4778215	1	71,95	30	150	580
Para bandeja 30 x 200	47 71 220	1	49,30	CSU4778220	1	86,35	30	200	630
Para bandeja 30 x 300	47 71 230	1	60,40	CSU4778230	1	118,80	30	300	730
Para bandeja 60 x 60	47 71 306	1	37,45	CSU4778306	1	61,80	60	60	487,5
Para bandeja 60 x 100	47 71 310	1	38,25	CSU4778310	1	63,10	60	100	530
Para bandeja 60 x 150	47 71 315	1	43,55	CSU4778315	1	71,95	60	150	580
Para bandeja 60 x 200	47 71 320	1	52,30	CSU4778320	1	86,35	60	200	630
Para bandeja 60 x 300	47 71 330	1	81,70	CSU4778330	1	118,80	60	300	730
Para bandeja 60 x 400	47 71 340	1	95,70	CSU4778340	1	158,10	60	400	830
Para bandeja 60 x 500	47 71 350	1	113,65	CSU4778350	1	187,70	60	500	930
Para bandeja 60 x 600	47 71 360	1	126,45	CSU4778360	1	208,90	60	600	1030
Para bandeja 80 x 100	47 71 410	1	42,40	CSU4778410	1	70,00	80	100	530
Para bandeja 80 x 150	47 71 415	1	48,50	CSU4778415	1	80,05	80	150	580
Para bandeja 80 x 200	47 71 420	1	58,35	CSU4778420	1	96,40	80	200	630
Para bandeja 80 x 300	47 71 430	1	91,10	CSU4778430	1	150,45	80	300	730
Para bandeja 80 x 400	47 71 440	1	111,40	CSU4778440	1	184,00	80	400	830
Para bandeja 80 x 500	47 71 450	1	143,60	CSU4778450	1	237,20	80	500	930
Para bandeja 80 x 600	47 71 460	1	153,60	CSU4778460	1	253,80	80	600	1030

Zinc⁺: sustituto mejorado del galvanizado en caliente.

Tapa derivación en cruz



47 71 7XX

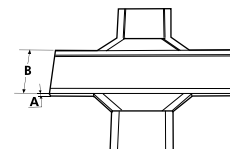

	Sendzimir			Zinc ⁺			Dimensiones (mm)	
	Ref.	Emb. (ud.)	P.V.R. €/ud.	Ref.	Emb. (ud.)	P.V.R. €/ud.	A	B
Para bandeja ancho 60	47 71 706	1	28,50	CSU4778706	1	42,15	12	60
Para bandeja ancho 100	47 71 710	1	32,30	CSU4778710	1	47,65	12	100
Para bandeja ancho 150	47 71 715	1	37,25	CSU4778715	1	55,00	12	150
Para bandeja ancho 200	47 71 720	1	40,45	CSU4778720	1	59,75	12	200
Para bandeja ancho 300	47 71 730	1	50,00	CSU4778730	1	73,90	12	300
Para bandeja ancho 400	47 71 740	1	68,95	CSU4778740	1	101,95	12	400
Para bandeja ancho 500	47 71 750	1	91,95	CSU4778750	1	135,70	12	500
Para bandeja ancho 600	47 71 760	1	95,10	CSU4778760	1	140,60	12	600

Zinc⁺: sustituto mejorado del galvanizado en caliente.

Metalnorma. Bandejas metálicas

Accesorios (continuación)

Bandejas portacables

Tapa final

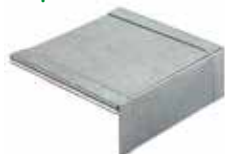

47 81 9XX

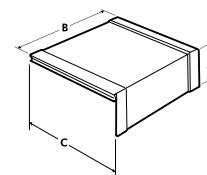

n **Z+**

	Sendzimir			Zinc ⁺			Dimensiones (mm)		
	Ref.	Emb. (ud.)	P.V.R. €/ud.	Ref.	Emb. (ud.)	P.V.R. €/ud.	A	B	C
Para bandeja 30 x 100	47 81 930	1	4,00	CSU4788930	1	7,70	30	100	80
Para bandeja 30 x 150	47 81 931	1	5,20	CSU4788931	1	9,85	30	150	100
Para bandeja 30 x 200	47 81 932	1	6,05	CSU4788932	1	11,45	30	200	125
Para bandeja 30 x 300	47 81 933	1	7,25	CSU4788933	1	13,45	30	300	180
Para bandeja 60 x 60	47 81 950	1	3,40	CSU4788950	1	6,05	60	60	100
Para bandeja 60 x 100	47 81 960	1	4,35	CSU4788960	1	7,70	60	100	80
Para bandeja 60 x 150	47 81 961	1	5,55	CSU4788961	1	9,85	60	150	100
Para bandeja 60 x 200	47 81 962	1	6,30	CSU4788962	1	11,45	60	200	125
Para bandeja 60 x 300	47 81 963	1	7,45	CSU4788963	1	13,45	60	300	180
Para bandeja 60 x 400	47 81 964	1	8,00	CSU4788964	1	14,60	60	400	250
Para bandeja 60 x 500	47 81 965	1	9,05	CSU4788965	1	16,45	60	500	275
Para bandeja 60 x 600	47 81 966	1	9,65	CSU4788966	1	17,35	60	600	300
Para bandeja 80 x 100	47 81 980	1	5,00	CSU4788980	1	9,05	80	100	80
Para bandeja 80 x 150	47 81 981	1	6,05	CSU4788981	1	11,10	80	150	100
Para bandeja 80 x 200	47 81 982	1	7,15	CSU4788982	1	12,90	80	200	125
Para bandeja 80 x 300	47 81 983	1	8,00	CSU4788983	1	14,60	80	300	180
Para bandeja 80 x 400	47 81 984	1	9,70	CSU4788984	1	15,45	80	400	250
Para bandeja 80 x 500	47 81 985	1	10,45	CSU4788985	1	16,65	80	500	275
Para bandeja 80 x 600	47 81 986	1	11,20	CSU4788986	1	17,80	80	600	300

Zinc⁺: sustituto mejorado del galvanizado en caliente.

Juego de reducciones



47 81 5XX

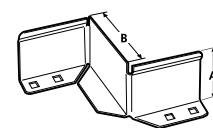

n **Z+**

	Sendzimir			Zinc ⁺			Dimensiones (mm)	
	Ref.	Emb. (ud.)	P.V.R. €/ud.	Ref.	Emb. (ud.)	P.V.R. €/ud.	A	B
Reducción 50 mm ala 30	47 81 520	1	19,55	CSU4788520	1	37,95	27	50
Reducción 100 mm ala 30	47 81 521	1	22,15	CSU4788521	1	42,60	27	100
Reducción 50 mm ala 60	47 81 525	1	20,90	CSU4788525	1	37,95	57	50
Reducción 100 mm ala 60	47 81 526	1	23,45	CSU4788526	1	42,60	57	100
Reducción 50 mm ala 80	47 81 530	1	22,15	CSU4788530	1	40,25	77	50
Reducción 100 mm ala 80	47 81 531	1	24,75	CSU4788531	1	44,85	77	100

Zinc⁺: sustituto mejorado del galvanizado en caliente.

Juego compuesto por dos piezas de reducción, izquierda y derecha.

Metalnorma. Bandejas metálicas

Accesorios (continuación)

Bandejas portacables

Soporte horizontal "FR"



45 51 1XX

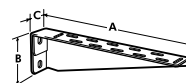
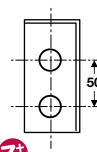

Plantilla de corte

	Sendzimir			Zinc ⁺			Dimensiones (mm)		
	Ref.	Emb. (ud.)	P.V.R. €/ud.	Ref.	Emb. (ud.)	P.V.R. €/ud.	A	B	C
Para bandeja ancho 100	45 51 110	10	6,20	CSU4548110	10	8,35	144	82	42
Para bandeja ancho 150	45 51 115	10	7,00	CSU4548115	10	10,75	194	82	42
Para bandeja ancho 200	45 51 120	10	7,90	CSU4548120	10	11,20	244	82	42
Para bandeja ancho 300	45 51 130	10	9,65	CSU4548130	10	13,30	344	82	42
Para bandeja ancho 400	45 51 140	5	13,85	CSU4548140SP	5	19,10	444	130	42
Para bandeja ancho 500	45 51 150	5	15,75	CSU4548150SP	5	25,10	544	130	42
Para bandeja ancho 600	45 51 160	5	19,10	CSU4548160SP	4	28,25	644	130	42

Zinc⁺: sustituto mejorado del galvanizado en caliente.
También disponible en acabados inoxidable. [Ver página 3/78.](#)

Soporte vertical-suspensión "FR"



45 51 3XX

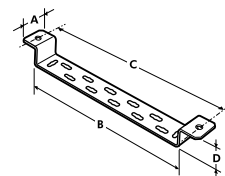

	Sendzimir			Inoxidable			Dimensiones (mm)			
	Ref.	Emb. (ud.)	P.V.R. €/ud.	Ref.	Emb. (ud.)	P.V.R. €/ud.	A	B	C	D
Para bandeja ancho 100	45 51 310	10	5,95	45 55 310	10	17,85	50	150	185	38
Para bandeja ancho 150	45 51 315	10	6,45	45 55 315	10	19,60	50	200	235	38
Para bandeja ancho 200	45 51 320	10	7,10	45 55 320	10	23,70	50	250	285	38
Para bandeja ancho 300	45 51 330	10	8,05	45 55 330	10	27,50	50	350	385	38
Para bandeja ancho 400	45 51 340	5	10,05	45 55 340	5	37,75	50	450	485	38
Para bandeja ancho 500	45 51 350	5	13,55	45 55 350	5	54,90	50	550	585	38
Para bandeja ancho 600	45 51 360	5	15,55	45 55 360	5	65,85	50	650	685	38

Soporte suspensión reforzado



45 51 6XX

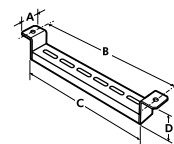

	Sendzimir			Zinc ⁺			Dimensiones (mm)			
	Ref.	Emb. (ud.)	P.V.R. €/ud.	Ref.	Emb. (ud.)	P.V.R. €/ud.	A	B	C	D
Para bandeja ancho 200	45 51 620	4	11,40	CSU4558620	4	18,55	41,75	267,5	240	60
Para bandeja ancho 300	45 51 630	4	14,35	CSU4558630	4	22,35	41,75	347,5	320	60
Para bandeja ancho 400	45 51 640	4	19,00	CSU4558640	4	27,15	41,75	467,5	440	60
Para bandeja ancho 500	45 51 650	4	19,65	CSU4558650	4	32,15	41,75	547,5	520	60
Para bandeja ancho 600	45 51 660	4	24,40	CSU4558660	4	39,60	41,75	667,5	640	60

Zinc⁺: sustituto mejorado del galvanizado en caliente.
Soporte reversible para uso vertical cambiando la posición de las patas.

Metalnorma. Bandejas metálicas

Accesorios (continuación)

Bandejas portables

Soporte basculante



45 51 410

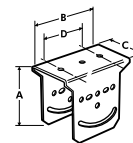

Dimensiones (mm)

Sendzimir			Zinc ⁺			Dimensiones (mm)			
Ref.	Emb. (ud.)	P.V.R. €/ud.	Ref.	Emb. (ud.)	P.V.R. €/ud.	A	B	C	D
45 51 410	4	9,20	CSU4548410	4	13,20	116	150	60	100

Zinc⁺: sustituto mejorado del galvanizado en caliente.

Su exclusivo diseño permite la suspensión de sistemas de bandeja en horizontal fijadas, tanto de techo como de superficies con inclinaciones distintas a 90°, por ejemplo túneles, bóvedas, etc.

También disponible en acabados inoxidable. [Ver página 3/79.](#)

Perfil en "U"



45 51 420

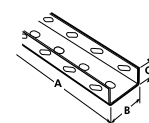

Dimensiones (mm)

Sendzimir			Zinc ⁺			Dimensiones (mm)		
Ref.	Emb. (m)	P.V.R. €/m	Ref.	Emb. (ud.)	P.V.R. €/ud.	A	B	C
45 51 420	4	19,55	CSU4548420	4	28,70	1.000	55	30
45 51 425*	4	19,55	-	-	-	2.000	55	30

* Para cortar a una longitud máxima de 1 m.

Zinc⁺: sustituto mejorado del galvanizado en caliente.

Para una correcta fijación de los mismos y al objeto de soportar las cargas máximas admisibles, se deben montar los perfiles en "U" de forma que los oblongos laterales formen un ángulo de 45° con respecto a la horizontal.

También disponible en acabados inoxidable. [Ver página 3/79.](#)

Consola "FR"



45 51 9XX

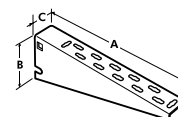

Dimensiones (mm)

	Sendzimir			Zinc ⁺			Dimensiones (mm)		
	Ref.	Emb. (ud.)	P.V.R. €/ud.	Ref.	Emb. (ud.)	P.V.R. €/ud.	A	B	C
Para bandeja ancho 100	45 51 910	10	6,70	CSU4548910	10	8,65	160	87	50
Para bandeja ancho 150	45 51 915	10	7,30	CSU4548915	10	11,10	210	87	50
Para bandeja ancho 200	45 51 920	10	8,20	CSU4548920	10	11,50	260	87	50
Para bandeja ancho 300	45 51 930	10	10,35	CSU4548930	10	13,75	360	94	50
Para bandeja ancho 400	45 51 940	4	12,55	CSU4548940	4	19,55	460	100	50
Para bandeja ancho 500	45 51 950	4	14,65	CSU4548950	4	22,95	560	110	50
Para bandeja ancho 600	45 51 960	2	18,50	CSU4548960	2	27,45	660	110	50

Zinc⁺: sustituto mejorado del galvanizado en caliente.

También disponible en acabados inoxidable. [Ver página 3/79.](#)

Base soporte



CSU4552090



CSU4552095

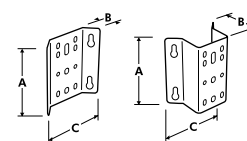

Dimensiones (mm)

Sendzimir			Dimensiones (mm)		
Ref.	Emb. (ud.)	P.V.R. €/m	A	B	C
CSU4551090 ⁽¹⁾	2	21,15	165	30	150
CSU4551095 ⁽²⁾	2	30,90	165	85	140

(1) Para esquina interior.

(2) Para esquina exterior.

Metalnorma. Bandejas metálicas

Accesorios (continuación)

Bandejas portables

Soporte en "C"



45 51 440

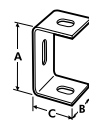

Sendzimir		
Ref.	Emb. (ud.)	P.V.R. €/ud.
45 51 440	10	3,50

Inoxidable		
Ref.	Emb. (ud.)	P.V.R. €/ud.
45 55 440	10	6,25

Dimensiones (mm)		
A	B	C
70	36	39

Soporte suspensión en "L"



45 51 450

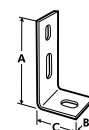

Sendzimir		
Ref.	Emb. (ud.)	P.V.R. €/ud.
45 51 450	10	3,50

Inoxidable		
Ref.	Emb. (ud.)	P.V.R. €/ud.
45 55 450	10	6,25

Dimensiones (mm)		
A	B	C
104	36	39

Conjunto varilla



45 51 4XX

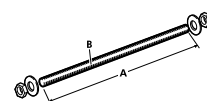

	Sendzimir		
	Ref.	Emb. (ud.)	P.V.R. €/ud.
M6-10 longitud 1 m	45 51 467	10	4,65
M8-05 longitud 0,5 m	45 51 470	10	3,45
M8-10 longitud 1 m	45 51 480	10	5,80
Conector varilla M6	45 51 481	50	2,40
Conector varilla M8	45 51 482	50	2,70

	Inoxidable		
	Ref.	Emb. (ud.)	P.V.R. €/ud.
M6-10 longitud 1 m	-	-	-
M8-05 longitud 0,5 m	45 55 470	10	11,80
M8-10 longitud 1 m	45 55 480	10	21,95
Conector varilla M6	-	-	-
Conector varilla M8	-	-	-

Dimensiones (mm)		
A	B	Carga (kg)
1.000	M-6	100
500	M-8	100
1.000	M-8	100
500	M-6	100
1.000	M-6	100

Se suministran completos.

Soporte omega horizontal "FR"



CSU4550365

45 50 3XX

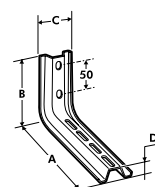

	Sendzimir		
	Ref.	Emb. (ud.)	P.V.R. €/ud.
Para bandeja ancho 100	45 50 310	10	5,25
Para bandeja ancho 150	45 50 315	10	6,10
Para bandeja ancho 200	45 50 320	10	7,15
Para bandeja ancho 300	45 50 330	10	8,90
Péndulo omega 600	CSU4550360 ⁽²⁾	5	16,20
Refuerzo antiplastamiento	CSU4550365 ⁽¹⁾	10	1,80

	Zinc ⁺		
	Ref.	Emb. (ud.)	P.V.R. €/ud.
Para bandeja ancho 100	CSU4558310	10	7,05
Para bandeja ancho 150	CSU4558315	10	7,75
Para bandeja ancho 200	CSU4558320	10	8,65
Para bandeja ancho 300	CSU4558330	10	12,85
Péndulo omega 600	-	-	-
Refuerzo antiplastamiento	-	-	-

Dimensiones (mm)			
A	B	C	D
150	131	50	23
200	131	50	23
250	131	50	23
350	131	50	23
610	131	50	23
-	75	20	20

Zinc⁺: sustituto mejorado del galvanizado en caliente.

- (1) Refuerzo antiplastamiento. Se suministra junto con el soporte omega horizontal "FR".
- (2) Válido solamente para instalación en tipo péndulo.

Metalnorma. Bandejas metálicas

Accesorios (continuación)

Bandejas portables

Conjunto soporte horizontal "FR"



45 51 2XX

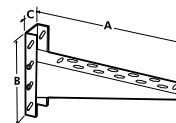

	Sendzimir			Zinc ⁺			Dimensiones (mm)		
	Ref.	Emb. (ud.)	P.V.R. €/ud.	Ref.	Emb. (ud.)	P.V.R. €/ud.	A	B	C
Para bandeja ancho 100	45 51 210	2	9,30	CSU4558210	2	16,05	162	200	55
Para bandeja ancho 150	45 51 215	2	10,50	CSU4558215	2	18,50	212	200	55
Para bandeja ancho 200	45 51 220	2	12,20	CSU4558220	2	18,90	262	200	55
Para bandeja ancho 300	45 51 230	2	13,50	CSU4558230	2	21,15	362	200	55
Para bandeja ancho 400	45 51 240	2	16,60	CSU4558240	2	28,10	462	200	55
Para bandeja ancho 500	45 51 250	2	21,15	CSU4558250	2	30,35	562	200	55
Para bandeja ancho 600	45 51 260	2	25,20	CSU4558260	2	32,75	662	200	55

Zinc⁺: sustituto mejorado del galvanizado en caliente.
También disponible en acabado inoxidable. Consultar disponibilidad.

Conjunto soporte orientable "FR"



45 51 5XX

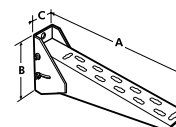

	Sendzimir			Zinc ⁺			Dimensiones (mm)		
	Ref.	Emb. (ud.)	P.V.R. €/ud.	Ref.	Emb. (ud.)	P.V.R. €/ud.	A	B	C
Para bandeja ancho 100	45 51 510	2	13,00	CSU4558510	2	23,60	162	140	55
Para bandeja ancho 150	45 51 515	2	14,35	CSU4558515	2	26,00	212	140	55
Para bandeja ancho 200	45 51 520	2	15,55	CSU4558520	2	26,45	262	140	55
Para bandeja ancho 300	45 51 530	2	21,75	CSU4558530	2	28,60	362	140	55
Para bandeja ancho 400	45 51 540	2	24,60	CSU4558540	2	34,45	462	140	55
Para bandeja ancho 500	45 51 550	2	28,70	CSU4558550	2	37,90	562	140	55
Para bandeja ancho 600	45 51 560	2	31,90	CSU4558560	2	40,20	662	140	55

Zinc⁺: sustituto mejorado del galvanizado en caliente.
También disponible en acabado inoxidable. Consultar disponibilidad.

Soporte omega suspensión "FR"



45 50 4XX

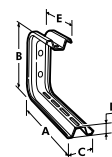

	Sendzimir			Zinc ⁺			Dimensiones (mm)				
	Ref.	Emb. (ud.)	P.V.R. €/ud.	Ref.	Emb. (ud.)	P.V.R. €/ud.	A	B	C	D	E
Para bandeja ancho 100	45 50 410	4	8,90	CSU4558410	4	13,50	153	196	50	23	131
Para bandeja ancho 150	45 50 415	4	10,05	CSU4558415	4	14,70	204	196	50	23	131
Para bandeja ancho 200	45 50 420	4	10,70	CSU4558420	4	15,90	252	196	50	23	131
Para bandeja ancho 300	45 50 430	4	12,05	CSU4558430	4	18,65	357	196	50	23	131

Zinc⁺: sustituto mejorado del galvanizado en caliente.

(1) Refuerzo antiplastamiento. Se suministra junto con el soporte omega suspensión "FR".

Metalnorma. Bandejas metálicas

Accesorios (continuación)

Bandejas portables

Grapa tornillo viga



45 71 4XX

Cincado		
Ref.	Emb. (ud.)	P.V.R. €/ud.

Grapa tornillo viga 8	45 71 408	10	13,05
Grapa tornillo viga 10	45 71 410	10	13,05

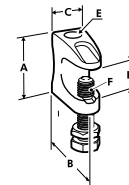

Dimensiones (mm)

A	B	C	D	E	F	H	Cap. máx. de viga (mm)
36	38	18	12,8	Ø 9	M8	19	10
41,5	44,5	21	17	Ø 11	M10	20	10

Para suspensión a viga de elementos utilizando varilla roscada.
Material: acero cincado.

Grapa horizontal de suspensión



45 71 41X

Fosfatado-ZN		
Ref.	Emb. (ud.)	P.V.R. €/ud.

Grapa horizontal viga 6	45 71 416	20	3,00
Grapa horizontal viga 8	45 71 418	20	3,00

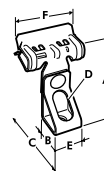

Dimensiones (mm)

A	B	C	D	E	F	Cap. máx. de viga (mm)
5	21	46	6	19	40	4-10
50	21	46	8	19	40	4-10

Material: acero con acabado superficial anticorrosivo.

Grapa vertical de suspensión



45 71 43X

Fosfatado-ZN		
Ref.	Emb. (ud.)	P.V.R. €/ud.

Grapa vertical viga 6	45 71 436	20	3,60
Grapa vertical viga 8	45 71 438	20	3,60

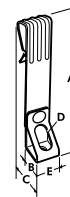

Dimensiones (mm)

A	B	C	D	E	Cap. máx. de viga (mm)
92	21	33	6	19	4-10
92	21	33	8	19	4-10

Material: acero con acabado superficial anticorrosivo.

Metalnorma. Bandejas metálicas

Accesorios (continuación)

Bandejas portacables

Pasador y tornillos fijación



45 71 115



47 21 912



45 75 115

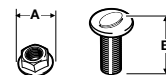

	Cincado			Cincado lamelar			Inoxidable			Dimensiones (mm)		
	Ref.	P.V.R. €/ud.	Emb. (ud.)	Ref.	P.V.R. €/ud.	Emb. (ud.)	Ref.	P.V.R. €/ud.	Emb. (ud.)	A	B	Apriete (N.m)
Tornillo M6 x 12	47 21 912 ⁽¹⁾	0,50	50	47 22 912 ⁽¹⁾	0,60	150	47 25 912 ⁽¹⁾	1,25	150	13,5	15,5	12
Tornillo M6 x 20	45 71 110 ⁽¹⁾	0,55	150	45 72 110 ⁽¹⁾	0,65	150	45 75 110 ⁽¹⁾	1,35	50	13,5	23,5	12
Pasador 6/70	45 71 115 ⁽¹⁾	4,35	10	-	-	-	-	-	-	-	70	-
Tornillo M8 x 20	-	-	-	-	-	-	43 26 605	1,95	50	16	23,5	12
Pasador (inox) M6 x 80	-	-	-	-	-	-	45 75 115 ⁽¹⁾	1,55	10	13,5	80	12

⁽¹⁾ Compatible con bandejas de rejilla.

Borne de puesta a tierra



45 71 310

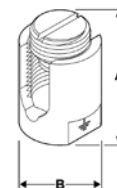

Dimensiones (mm)

Ref.	Emb. (ud.)	P.V.R. €/ud.	A	B	Máx. capacidad (mm ²)
45 71 310	10	7,15	29	24	1 x 70

→ Performa.
Bandejas
de rejilla

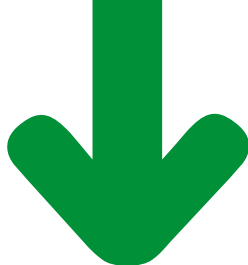

Características generales

- > Performa es la gama de bandejas de rejilla de Schneider Electric que se distingue por su especial diseño con doble varilla transversal. Diseñadas para soportar cargas muy pesadas (hasta 180 kg/m según modelos) permiten la colocación de soportes separados a 2 m.
- > Se fabrica con alambres de acero al carbono y en acero inoxidable, confiriendo a sus soldaduras una óptima consistencia y a su estructura la facilidad de manejo.
- > Performa está disponible en tres acabados cada uno de ellos identificado por un color:
 - Cincado - Color azul.
 - n** Zinc⁺ - Color gris (sustituto mejorado del galvanizado en caliente).
 - Acero inoxidable - Color verde.

Propiedades

Longitud estándar: 3 metros para todos los acabados.

Propiedades eléctricas: con continuidad eléctrica.

Propiedades mecánicas: resistencia al impacto 20J.

Dispone de una amplia gama de accesorios rápidos que facilitan la instalación porque no requieren de útiles, manteniendo la calidad y la robustez de los accesorios tradicionales.

Campo de aplicación

- > Aplicaciones por acabado:
 - Cincado: para instalaciones en lugares con agresividad moderada o media.
 - n** Acabado Zinc⁺: para instalaciones en lugares con agresividad alta o severa.
 - Inoxidable: para instalaciones en lugares con agresividad severa, especialmente para la industria química y la alimentaria.

n Acabado Zinc⁺

- > Nuevo acabado anticorrosión para bandejas, soportería y accesorios, más resistente que el galvanizado en caliente.
- > Toda la gama Zinc⁺ obtiene la mayor clasificación posible en resistencia a la corrosión: **clase 8, la más alta del mercado en toda la gama.**

n Performa-Eco

- > La gama de bandejas Performa-Eco (Palt) presentan una excelente capacidad de carga (hasta 90 Kg/m según modelos), permiten la colocación de soportes separados a 1,5 m.
- > En las medidas de anchura 300 mm y superior presentan su característico doble hilo transversal.

Hay que destacar que el diseño de la soportería hace posible que muchos accesorios puedan servir tanto por la bandeja de metal como por la bandeja de rejilla.

Performa. Bandejas de rejilla

Acabado cincado. Tabla de elección

Bandejas portacables

3

Acabado cincado

Dimensiones (alto x ancho)	35 x 50	35 x 100	35 x 150	35 x 200	35 x 300	60 x 60	70 x 100	70 x 150

Bandejas

Bandeja	Referencia ⁽¹⁾	CSU4511050	45 11 110	45 11 115	45 11 120	45 11 130	45 11 206	45 11 210	45 11 215
	P.V.R.	7,50 €/m	8,70 €/m	11,35 €/m	13,35 €/m	17,95 €/m	9,05 €/m	11,25 €/m	13,35 €/m
	Unidades	24 m	24 m	12 m	12 m	12 m	24 m	12 m	12 m
	Ref. Eco ⁽²⁾	CSU4581050	CSU4581110	CSU4581115	CSU4581120	CSU4581130	CSU4581206	CSU4581210	CSU4581215
	P.V.R.	6,45 €/m	7,50 €/m	9,80 €/m	11,45 €/m	15,40 €/m	7,80 €/m	9,70 €/m	11,45 €/m

Tapa

Tapa para bandeja	Referencia	-	45 41 110	45 41 115	45 41 120	45 41 130	45 41 106	45 41 110	45 41 115
	Unidades	-	4 m	4 m	4 m	4 m	8 m	4 m	4 m
	P.V.R.	-	7,20 €/m	8,40 €/m	10,35 €/m	16,10 €/m	6,30 €/m	7,20 €/m	8,40 €/m

Uniones

Brida de unión	Referencia		⁽³⁾ 45 61 110		45 61 110	
	Unidades		50 uds.		50 uds.	
	P.V.R.		1,45 €/ud.		1,45 €/ud.	
Unión lateral	Referencia		45 61 200		-	
	Unidades		25 uds.			
	P.V.R.		1,65 €/ud.			
Unión lateral rápida	Referencia		45 30 135		45 30 200	
	Unidades		30 uds.		30 uds.	
	P.V.R.		1,45 €/ud.		1,60 €/ud.	
Brida para curvas rápidas	Referencia		45 30 900		45 30 900	
	Unidades		100 uds.		100 uds.	
	P.V.R.		1,20 €/ud.		1,20 €/ud.	
Unión extensible	Referencia		45 61 150		45 61 150	
	Unidades		10 uds.		10 uds.	
	P.V.R.		2,90 €/ud.		2,90 €/ud.	

Accesorios

Tabique separador	Referencia		45 71 510		-	
	Unidades		24 m			
	P.V.R.		5,20 €/m			
Fijación rápida tapa Performa	Referencia	-	45 30 800		-	
	Unidades		50 uds.			
	P.V.R.		0,95 €/ud.			
Salidas de cables y F.O.	Referencia	-	45 30 700		-	
	Unidades		10 uds.			
	P.V.R.		3,00 €/ud.			
Borne puesta a tierra	Referencia		45 71 310		45 71 310	
	Unidades		10 uds.		10 uds.	
	P.V.R.		7,15 €/ud.		7,15 €/ud.	

(1) Para cargas muy pesadas.

(2) Las referencias Eco (Palt) son en ala 25, 60 o 95.

(3) Recomendado como unión central para anchos de:

150 y 200: 1 unidad.

300 y 400: 2 unidades.

500 y 600: 3 unidades.

Nota: Longitud de bandejas y tabiques: 3 m. Longitud de tapas: 2 m.

Performa. Bandejas de rejilla

Acabado cincado. Tabla de elección (continuación)

Bandejas portacables

3

70 × 200	70 × 300	70 × 400	70 × 500	70 × 600	105 × 200	105 × 300	105 × 400	105 × 500	105 × 600
45 11 220 16,60 €/m 6 m	45 11 230 23,80 €/m 6 m	45 11 240 30,55 €/m 6 m	45 11 250 37,30 €/m 6 m	45 11 260 43,60 €/m 6 m	45 11 320 24,85 €/m 6 m	45 11 330 30,80 €/m 6 m	45 11 340 38,00 €/m 6 m	45 11 350 44,00 €/m 6 m	45 11 360 49,25 €/m 6 m
CSU4581220 14,25 €/m	CSU4581230 20,45 €/m	CSU4581240 26,20 €/m	CSU4581250 32,00 €/m	CSU4581260 37,40 €/m	CSU4581320 21,35 €/m	CSU4581330 26,45 €/m	CSU4581340 32,65 €/m	CSU4581350 37,75 €/m	CSU4581360 42,30 €/m
45 41 120 4 m 10,35 €/m	45 41 130 4 m 16,10 €/m	45 41 140 4 m 22,25 €/m	45 41 150 4 m 29,20 €/m	45 41 160 4 m 36,35 €/m	45 41 120 4 m 10,35 €/m	45 41 130 4 m 16,10 €/m	45 41 140 4 m 22,25 €/m	45 41 150 4 m 29,20 €/m	45 41 160 4 m 36,35 €/m
⁽³⁾ 45 61 110 50 uds. 1,45 €/ud.					⁽³⁾ 45 61 110 50 uds. 1,45 €/ud.				
45 61 205 25 uds. 1,70 €/ud.					45 61 205 25 uds. 1,70 €/ud.				
45 30 200 30 uds. 1,60 €/ud.					45 30 200 30 uds. 1,60 €/ud.				
45 30 900 100 uds. 1,20 €/ud.					45 30 900 100 uds. 1,20 €/ud.				
45 61 150 10 uds. 2,90 €/ud.					45 61 150 10 uds. 2,90 €/ud.				
45 71 520 24 m 6,00 €/m					45 71 530 24 m 9,10 €/m				
45 30 800 50 uds. 0,95 €/ud.					45 30 800 50 uds. 0,95 €/ud.				
45 30 700 10 uds. 3,00 €/ud.					45 30 700 10 uds. 3,00 €/ud.				
45 71 310 10 uds. 7,15 €/ud.					45 71 310 10 uds. 7,15 €/ud.				

Performa. Bandejas de rejilla

Acabado cincado. Tabla de elección (continuación)

Bandejas portacables

3

Acabado cincado

Dimensiones (alto x ancho)	35 x 50	35 x 100	35 x 150	35 x 200	35 x 300	60 x 60	70 x 100	70 x 150

Bandejas

Bandeja	Referencia ⁽¹⁾	CSU4511050	45 11 110	45 11 115	45 11 120	45 11 130	45 11 206	45 11 210	45 11 215
	P.V.R.	7,50 €/m	8,70 €/m	11,35 €/m	13,35 €/m	17,95 €/m	9,05 €/m	11,25 €/m	13,35 €/m
	Unidades	24 m	24 m	12 m	12 m	12 m	24 m	12 m	12 m
	Ref. Eco ⁽²⁾	CSU4581050	CSU4581110	CSU4581115	CSU4581120	CSU4581130	CSU4581206	CSU4581210	CSU4581215
	P.V.R.	6,45 €/m	7,50 €/m	9,80 €/m	11,45 €/m	15,40 €/m	7,80 €/m	9,70 €/m	11,45 €/m

Accesorios

Placa derivación tubos		Referencia	45 71 315			45 71 315	
		Unidades	10 uds.			10 uds.	
		P.V.R.	3,85 €/ud.			3,85 €/ud.	
Soporte sujeción y suspensión		Referencia	Simple	Doble		Simple	
		Unidades	45 71 120	45 71 130		45 71 120	
		P.V.R.	10 uds.	5 uds.		10 uds.	
			5,20 €/ud.	11,15 €/ud.		5,20 €/ud.	
Soporte OEM		Referencia	CSU4571725			CSU4571725	CSU4571725
		Unidades	10 uds.		-	10 uds.	10 uds.
		P.V.R.	4,15 €/ud.			4,15 €/ud.	4,15 €/ud.
Suspensión central		Referencia		45 51 430		45 51 430	
		Unidades	-	30 uds.		30 uds.	
		P.V.R.		1,30 €/ud.		1,30 €/ud.	
Sujeción rápida a perfil		Referencia		45 30 300		45 30 100	
		Unidades	-	50 uds.		25 uds.	
		P.V.R.		2,35 €/ud.		3,40 €/ud.	
Sujeción lateral a varilla		Referencia		45 30 400		-	
		Unidades		20 ud.			
		P.V.R.		1,70 €/ud.			
Elevador aislante		Referencia		45 71 700		45 71 700	
		Unidades	-	20 uds.		20 uds.	
		P.V.R.		3,00 €/ud.		3,00 €/ud.	
Tarjeta identificadora		Referencia		45 51 485		45 51 485	
		Unidades		25 uds.		25 uds.	
		P.V.R.		1,25 €/ud.		1,25 €/ud.	
Herramienta de corte		Referencia		45 80 110		45 80 110	
		Unidades		1 ud.		1 ud.	
		P.V.R.		401,30 €/ud.		401,30 €/ud.	
Protector retoques		Referencia		45 80 130		45 80 130	
		Unidades		1 ud.		1 ud.	
		P.V.R.		97,50 €/ud.		97,50 €/ud.	

(1) Para cargas muy pesadas.

(2) Las referencias Eco (Palt) son en ala 25, 60 o 95.

Performa. Bandejas de rejilla

Acabado cincado. Tabla de elección (continuación)

Bandejas portacables

70 × 200	70 × 300	70 × 400	70 × 500	70 × 600	105 × 200	105 × 300	105 × 400	105 × 500	105 × 600
45 11 220 16,60 €/m 6 m	45 11 230 23,80 €/m 6 m	45 11 240 30,55 €/m 6 m	45 11 250 37,30 €/m 6 m	45 11 260 43,60 €/m 6 m	45 11 320 24,85 €/m 6 m	45 11 330 30,80 €/m 6 m	45 11 340 38,00 €/m 6 m	45 11 350 44,00 €/m 6 m	45 11 360 49,25 €/m 6 m
CSU4581220 14,25 €/m	CSU4581230 20,45 €/m	CSU4581240 26,20 €/m	CSU4581250 32,00 €/m	CSU4581260 37,40 €/m	CSU4581320 21,35 €/m	CSU4581330 26,45 €/m	CSU4581340 32,65 €/m	CSU4581350 37,75 €/m	CSU4581360 42,30 €/m
45 71 315 10 uds. 3,85 €/ud.					45 71 315 10 uds. 3,85 €/ud.				
Simple 45 71 120 10 uds. 5,20 €/ud.		Doble 45 71 130 5 uds. 11,15 €/ud.			Simple 45 71 120 10 uds. 5,20 €/ud.		Doble 45 71 130 5 uds. 11,15 €/ud.		
-					-				
45 51 430 30 uds. 1,30 €/ud.					45 51 430 30 uds. 1,30 €/ud.				
45 30 300 50 uds. 2,35 €/ud.					45 30 300 50 uds. 2,35 €/ud.				
-					-				
45 71 700 20 uds. 3,00 €/ud.					45 71 700 20 uds. 3,00 €/ud.				
45 51 485 25 uds. 1,25 €/ud.					45 51 485 25 uds. 1,25 €/ud.				
45 80 110 1 ud. 401,30 €/ud.					45 80 110 1 ud. 401,30 €/ud.				
45 80 130 1 ud. 97,50 €/ud.					45 80 130 1 ud. 97,50 €/ud.				

3

Performa. Bandejas de rejilla

Acabado cincado. Tabla de elección (continuación)

Bandejas portacables

3

Acabado cincado

Dimensiones (alto × ancho)		35 × 50	35 × 100	35 × 150	35 × 200	35 × 300	60 × 60	70 × 100	70 × 150	
Bandejas										
Bandeja 	Referencia ⁽¹⁾	CSU4511050	45 11 110	45 11 115	45 11 120	45 11 130	45 11 206	45 11 210	45 11 215	
	P.V.R.	7,50 €/m	8,70 €/m	11,35 €/m	13,35 €/m	17,95 €/m	9,05 €/m	11,25 €/m	13,35 €/m	
	Unidades	24 m	24 m	12 m	12 m	12 m	24 m	12 m	12 m	
	Ref. Eco ⁽²⁾	CSU4581050	CSU4581110	CSU4581115	CSU4581120	CSU4581130	CSU4581206	CSU4581210	CSU4581215	
	P.V.R.	6,45 €/m	7,50 €/m	9,80 €/m	11,45 €/m	15,40 €/m	7,80 €/m	9,70 €/m	11,45 €/m	

Soportería

Soporte horizontal rápido 	Referencia	–	45 50 110	45 50 111	45 50 112	45 50 113	–	45 50 110	45 50 111
	Unidades	–	10 uds.	10 uds.	10 uds.	10 uds.	–	10 uds.	10 uds.
	P.V.R.	–	6,20 €/ud.	7,00 €/ud.	7,90 €/ud.	9,65 €/ud.	–	6,20 €/ud.	7,00 €/ud.
Soporte horizontal "FR" 	Referencia	–	45 51 110	45 51 115	45 51 120	45 51 130	–	45 51 110	45 51 115
	Unidades	–	10 uds.	10 uds.	10 uds.	10 uds.	–	10 uds.	10 uds.
	P.V.R.	–	6,20 €/ud.	7,00 €/ud.	7,90 €/ud.	9,65 €/ud.	–	6,20 €/ud.	7,00 €/ud.
Consola "FR" 	Referencia	–	45 51 910	45 51 915	45 51 920	45 51 930	–	45 51 910	45 51 915
	Unidades	–	10 uds.	10 uds.	10 uds.	10 uds.	–	10 uds.	10 uds.
	P.V.R.	–	6,70 €/ud.	7,30 €/ud.	8,20 €/ud.	10,35 €/ud.	–	6,70 €/ud.	7,30 €/ud.
Soporte omega horizontal "FR" 	Referencia	–	45 50 310	45 50 315	45 50 320	45 50 330	–	45 50 310	45 50 315
	Unidades	–	10 uds.	10 uds.	10 uds.	10 uds.	–	10 uds.	10 uds.
	P.V.R.	–	5,25 €/ud.	6,10 €/ud.	7,15 €/ud.	8,90 €/ud.	–	5,25 €/ud.	6,10 €/ud.
Conjunto soporte horizontal "FR" 	Referencia	–	45 51 210	45 51 215	45 51 220	45 51 230	–	45 51 210	45 51 215
	Unidades	–	2 uds.	2 uds.	2 uds.	2 uds.	–	2 uds.	2 uds.
	P.V.R.	–	9,30 €/ud.	10,50 €/ud.	12,20 €/ud.	13,50 €/ud.	–	9,30 €/ud.	10,50 €/ud.
Conjunto soporte orientable "FR" 	Referencia	–	45 51 510	45 51 515	45 51 520	45 51 530	–	45 51 510	45 51 515
	Unidades	–	2 uds.	2 uds.	2 uds.	2 uds.	–	2 uds.	2 uds.
	P.V.R.	–	13,00 €/ud.	14,35 €/ud.	15,55 €/ud.	21,75 €/ud.	–	13,00 €/ud.	14,35 €/ud.
Soporte omega suspensión "FR" 	Referencia	–	45 50 410	45 50 415	45 50 420	45 50 430	–	45 50 410	45 50 415
	Unidades	–	4 uds.	4 uds.	4 uds.	4 uds.	–	4 uds.	4 uds.
	P.V.R.	–	8,90 €/ud.	10,05 €/ud.	10,70 €/ud.	12,05 €/ud.	–	8,90 €/ud.	10,05 €/ud.
Soporte vertical suspensión "FR" 	Referencia	–	45 51 310	45 51 315	45 51 320	45 51 330	–	45 51 310	45 51 315
	Unidades	–	10 uds.	10 uds.	10 uds.	10 uds.	–	10 uds.	10 uds.
	P.V.R.	–	5,95 €/ud.	6,45 €/ud.	7,10 €/ud.	8,05 €/ud.	–	5,95 €/ud.	6,45 €/ud.
Soporte suspensión reforzado 	Referencia	–	–	–	45 51 620	45 51 630	–	–	–
	Unidades	–	–	–	4 uds.	4 uds.	–	–	–
	P.V.R.	–	–	–	11,40 €/ud.	14,35 €/ud.	–	–	–
Soporte suspensión rápido 	Referencia	–	45 30 510	45 30 510	45 30 520	45 30 530	–	45 30 510	45 30 510
	Unidades	–	6 uds.	6 uds.	6 uds.	6 uds.	–	6 uds.	6 uds.
	P.V.R.	–	5,40 €/ud.	5,40 €/ud.	5,75 €/ud.	7,20 €/ud.	–	5,40 €/ud.	5,40 €/ud.

(1) Para cargas muy pesadas.

(2) Las referencias Eco (Palt) son en ala 25, 60 o 95.

Soportería común a todas las dimensiones de bandejas



Soporte basculante 	Referencia	45 51 410	Conjunto varilla 	Ver pág. 3/80	Grapa tornillo viga 	45 71 408	45 71 410
	Unidades	4 uds.				10 uds.	10 uds.
	P.V.R.	9,20 €/ud.				13,05 €/ud.	13,05 €/ud.
Perfil en "U" 	Referencia	45 51 420	Soporte en "C" 	45 51 440	Grapa horizontal suspensión 	45 71 416	45 71 418
	Unidades	4 m		10 uds.		20 uds.	20 uds.
	P.V.R.	19,55 €/m		3,50 €/ud.		3,00 €/ud.	3,00 €/ud.
Péndulo omega 600 	Referencia	CSU4550360	Soporte suspensión en "L" 	45 51 450	Grapa horizontal suspensión 	45 71 436	45 71 438
	Unidades	5 uds.		10 uds.		20 uds.	20 uds.
	P.V.R.	16,20 €/ud.		3,50 €/ud.		3,60 €/ud.	3,60 €/ud.

Performa. Bandejas de rejilla

Acabado cincado. Tabla de elección (continuación)

Bandejas portacables

70 × 200	70 × 300	70 × 400	70 × 500	70 × 600	105 × 200	105 × 300	105 × 400	105 × 500	105 × 600
45 11 220 16,60 €/m 6 m CSU4581220 14,25 €/m	45 11 230 23,80 €/m 6 m CSU4581230 20,45 €/m	45 11 240 30,55 €/m 6 m CSU4581240 26,20 €/m	45 11 250 37,30 €/m 6 m CSU4581250 32,00 €/m	45 11 260 43,60 €/m 6 m CSU4581260 37,40 €/m	45 11 320 24,85 €/m 6 m CSU4581320 21,35 €/m	45 11 330 30,80 €/m 6 m CSU4581330 26,45 €/m	45 11 340 38,00 €/m 6 m CSU4581340 32,65 €/m	45 11 350 44,00 €/m 6 m CSU4581350 37,75 €/m	45 11 360 49,25 €/m 6 m CSU4581360 42,30 €/m
45 50 112 10 uds. 7,90 €/ud.	45 50 113 10 uds. 9,65 €/ud.	45 50 114 5 uds. 13,85 €/ud.	45 50 115 5 uds. 15,75 €/ud.	45 50 116 5 uds. 19,10 €/ud.	45 50 112 10 uds. 7,90 €/ud.	45 50 113 10 uds. 9,65 €/ud.	45 50 114 5 uds. 13,85 €/ud.	45 50 115 5 uds. 15,75 €/ud.	45 50 116 5 uds. 19,10 €/ud.
45 51 120 10 uds. 7,90 €/ud.	45 51 130 10 uds. 9,65 €/ud.	45 51 140 5 uds. 13,85 €/ud.	45 51 150 5 uds. 15,75 €/ud.	45 51 160 5 uds. 19,10 €/ud.	45 51 120 10 uds. 7,90 €/ud.	45 51 130 10 uds. 9,65 €/ud.	45 51 140 5 uds. 13,85 €/ud.	45 51 150 5 uds. 15,75 €/ud.	45 51 160 5 uds. 19,10 €/ud.
45 51 920 10 uds. 8,20 €/ud.	45 51 930 10 uds. 10,35 €/ud.	45 51 940 4 uds. 12,55 €/ud.	45 51 950 4 uds. 14,65 €/ud.	45 51 960 2 uds. 18,50 €/ud.	45 51 920 10 uds. 8,20 €/ud.	45 51 930 10 uds. 10,35 €/ud.	45 51 940 4 uds. 12,55 €/ud.	45 51 950 4 uds. 14,65 €/ud.	45 51 960 2 uds. 18,50 €/ud.
45 50 320 10 uds. 7,15 €/ud.	45 50 330 10 uds. 8,90 €/ud.	-	-	-	45 50 320 10 uds. 7,15 €/ud.	45 50 330 10 uds. 8,90 €/ud.	-	-	-
45 51 220 2 uds. 12,20 €/ud.	45 51 230 2 uds. 13,50 €/ud.	45 51 240 2 uds. 16,60 €/ud.	45 51 250 2 uds. 21,15 €/ud.	45 51 260 2 uds. 25,20 €/ud.	45 51 220 2 uds. 12,20 €/ud.	45 51 230 2 uds. 13,50 €/ud.	45 51 240 2 uds. 16,60 €/ud.	45 51 250 2 uds. 21,15 €/ud.	45 51 260 2 uds. 25,20 €/ud.
45 51 520 2 uds. 15,55 €/ud.	45 51 530 2 uds. 21,75 €/ud.	45 51 540 2 uds. 24,60 €/ud.	45 51 550 2 uds. 28,70 €/ud.	45 51 560 2 uds. 31,90 €/ud.	45 51 520 2 uds. 15,55 €/ud.	45 51 530 2 uds. 21,75 €/ud.	45 51 540 2 uds. 24,60 €/ud.	45 51 550 2 uds. 28,70 €/ud.	45 51 560 2 uds. 31,90 €/ud.
45 50 420 4 uds. 10,70 €/ud.	45 50 430 4 uds. 12,05 €/ud.	-	-	-	45 50 420 4 uds. 10,70 €/ud.	45 50 430 4 uds. 12,05 €/ud.	-	-	-
45 51 320 10 uds. 7,10 €/ud.	45 51 330 10 uds. 8,05 €/ud.	45 51 340 5 uds. 10,05 €/ud.	45 51 350 5 uds. 13,55 €/ud.	45 51 360 5 uds. 15,55 €/ud.	45 51 320 10 uds. 7,10 €/ud.	45 51 330 10 uds. 8,05 €/ud.	45 51 340 5 uds. 10,05 €/ud.	45 51 350 5 uds. 13,55 €/ud.	45 51 360 5 uds. 15,55 €/ud.
45 51 620 4 uds. 11,40 €/ud.	45 51 630 4 uds. 14,35 €/ud.	45 51 640 4 uds. 19,00 €/ud.	45 51 650 4 uds. 19,65 €/ud.	45 51 660 4 uds. 24,40 €/ud.	45 51 620 4 uds. 11,40 €/ud.	45 51 630 4 uds. 14,35 €/ud.	45 51 640 4 uds. 19,00 €/ud.	45 51 650 4 uds. 19,65 €/ud.	45 51 660 4 uds. 24,40 €/ud.
45 30 520 6 uds. 5,75 €/ud.	45 30 530 6 uds. 7,20 €/ud.	45 30 540 6 uds. 9,55 €/ud.	45 30 550 6 uds. 9,90 €/ud.	45 30 560 6 uds. 12,15 €/ud.	45 30 520 6 uds. 5,75 €/ud.	45 30 530 6 uds. 7,20 €/ud.	45 30 540 6 uds. 9,55 €/ud.	45 30 550 6 uds. 9,90 €/ud.	45 30 560 6 uds. 12,15 €/ud.

Base soporte esquina interior		CSU4551090 2 uds. 21,15 €/ud.
Base soporte esquina exterior		CSU4551095 2 uds. 30,90 €/ud.

Tornillos de fijación M6 × 12		47 21 912 50 uds. 0,50 €/ud.
Tornillos de fijación M6 × 20		45 71 110 150 uds. 0,55 €/ud.
Brida fijación		45 61 120 50 uds. 1,20 €/ud.

Perfiles troquelados	
-----------------------------	---

Performa. Bandejas de rejilla

Acabado Zinc+. Sustituto mejorado del galvanizado en caliente.

Tabla de elección

Bandejas portacables



3

Acabado Zinc+									
Dimensiones (alto x ancho)	35 x 50	35 x 100	35 x 150	35 x 200	35 x 300	60 x 60	70 x 100	70 x 150	

Bandejas									
n Bandeja	Referencia ⁽¹⁾	CSU4518050	CSU4518110	CSU4518115	CSU4518120	CSU4518130	CSU4518206	CSU4518210	CSU4518215
	P.V.R.	9,30 €/m	11,55 €/m	14,80 €/m	17,60 €/m	24,10 €/m	12,60 €/m	15,40 €/m	16,25 €/m
	Unidades	24 m	24 m	12 m	12 m	12 m	24 m	12 m	12 m
	Ref. Eco ⁽²⁾	CSU4588050*	CSU4588110*	CSU4588115*	CSU4588120*	CSU4588130*	CSU4588206*	CSU4588210	CSU4588215*
	P.V.R.	7,60 €/m	9,45 €/m	12,10 €/m	14,40 €/m	19,70 €/m	10,30 €/m	13,25 €/m	13,25 €/m

Tapa									
n Tapa para bandeja	Referencia	-	CSU4538110	CSU4538115	CSU4538120	CSU4538130	CSU4538106	CSU4538110	CSU4538115
	Unidades		4 m	4 m	4 m	4 m	8 m	4 m	4 m
	P.V.R.		14,15 €/m	19,15 €/m	22,35 €/m	32,85 €/m	10,65 €/m	14,15 €/m	19,15 €/m

Uniones									
n Brida de unión	Referencia				CSU4568110				
	Unidades				50 uds.				
	P.V.R.				2,05 €/ud.				
n Unión lateral	Referencia				CSU4568200				
	Unidades				25 uds.				
	P.V.R.				2,25 €/ud.				
n Unión lateral rápida	Referencia				CSU4538135		CSU4538200		
	Unidades				30 uds.		30 uds.		
	P.V.R.				2,05 €/ud.		2,35 €/ud.		
⁽³⁾ Brida para curvas rápidas	Referencia				45 32 900		45 32 900		
	Unidades				100 uds.		100 uds.		
	P.V.R.				1,55 €/ud.		1,55 €/ud.		
n Unión extensible	Referencia				CSU4568150		CSU4568150		
	Unidades				10 uds.		10 uds.		
	P.V.R.				4,10 €/ud.		4,10 €/ud.		

Accesorios									
n Tabique separador	Referencia				CSU4578510				
	Unidades				24 m				
	P.V.R.				8,30 €/ud.				
⁽³⁾ Fijación rápida tapa Performa	Referencia				45 32 800				
	Unidades				50 uds.				
	P.V.R.				1,30 €/ud.				
⁽³⁾ Salidas de cables y F.O.	Referencia				45 32 700				
	Unidades				10 uds.				
	P.V.R.				5,80 €/ud.				
⁽⁴⁾ Borne puesta a tierra	Referencia				45 71 310		45 71 310		
	Unidades				10 uds.		10 uds.		
	P.V.R.				7,15 €/ud.		7,15 €/ud.		

* Consultar disponibilidad

• Zinc+: sustituto mejorado del galvanizado en caliente.

(1) Para cargas muy pesadas.

(2) Las referencias Eco (Palt) son en ala 25, 60 o 95.

(3) Acabado cincado lamelar.

(4) Borne bimetálico.

Nota: Longitud de bandejas y tabiques: 3 m. Longitud de tapas: 2 m.

Performa. Bandejas de rejilla

Acabado Zinc+. Sustituto mejorado del galvanizado en caliente.

Tabla de elección (continuación)

Bandejas portacables



3

70 × 200	70 × 300	70 × 400	70 × 500	70 × 600	105 × 200	105 × 300	105 × 400	105 × 500	105 × 600
CSU4518220 20,65 €/m 6 m	CSU4518230 31,30 €/m 6 m	CSU4518240 40,45 €/m 6 m	CSU4518250 49,75 €/m 6 m	CSU4518260 57,65 €/m 6 m	CSU4518320 33,85 €/m 6 m	CSU4518330 41,10 €/m 6 m	CSU4518340 54,85 €/m 6 m	CSU4518350 62,85 €/m 6 m	CSU4518360 70,85 €/m 6 m
CSU4588220 17,70 €/m	CSU4588230 26,85 €/m	CSU4588240 34,75 €/m	CSU4588250 42,70 €/m	CSU4588260 49,55 €/m	CSU4588320 29,05 €/m	CSU4588330 35,25 €/m	CSU4588340 47,10 €/m	CSU4588350 53,95 €/m	CSU4588360 60,80 €/m
CSU4538120 4 m 22,35 €/m	CSU4538130 4 m 32,85 €/m	CSU4538140 4 m 49,65 €/m	CSU4538150 4 m 62,55 €/m	CSU4538160 4 m 72,30 €/m	CSU4538120 4 m 22,35 €/m	CSU4538130 4 m 32,85 €/m	CSU4538140 4 m 49,65 €/m	CSU4538150 4 m 62,55 €/m	CSU4538160 4 m 72,30 €/m
	CSU4568110 50 uds. 2,05 €/ud.						CSU4568110 50 uds. 2,05 €/ud.		
	CSU4568205 25 uds. 2,50 €/ud.						CSU4568205 25 uds. 2,50 €/ud.		
	CSU4538200 30 uds. 2,35 €/ud.						CSU4538200 30 uds. 2,35 €/ud.		
	45 32 900 100 uds. 1,55 €/ud.						45 32 900 100 uds. 1,55 €/ud.		
	CSU4568150 10 uds. 4,10 €/ud.						CSU4568150 10 uds. 4,10 €/ud.		
	CSU4578520 24 m 9,75 €/ud.						CSU4578530 24 m 14,90 €/ud.		
	45 32 800 50 uds. 1,30 €/ud.						45 32 800 50 uds. 1,30 €/ud.		
	45 32 700 10 uds. 5,80 €/ud.						45 32 700 10 uds. 5,80 €/ud.		
	45 71 310 10 uds. 7,15 €/ud.						45 71 310 10 uds. 7,15 €/ud.		

Performa. Bandejas de rejilla

Acabado Zinc+. Sustituto mejorado del galvanizado en caliente.

Tabla de elección (continuación)

Bandejas portacables



3

Acabado Zinc+

Dimensiones (alto x ancho)	35 x 50	35 x 100	35 x 150	35 x 200	35 x 300	60 x 60	70 x 100	70 x 150

Bandejas

	Referencia ⁽¹⁾	CSU4518050	CSU4518110	CSU4518115	CSU4518120	CSU4518130	CSU4518206	CSU4518210	CSU4518215
Bandeja	P.V.R.	9,30 €/m	11,55 €/m	14,80 €/m	17,60 €/m	24,10 €/m	12,60 €/m	15,40 €/m	16,25 €/m
	Unidades	24 m	24 m	12 m	12 m	12 m	24 m	12 m	12 m
	Ref. Eco ⁽²⁾	CSU4588050*	CSU4588110*	CSU4588115*	CSU4588120*	CSU4588130*	CSU4588206*	CSU4588210	CSU4588215*
	P.V.R.	7,60 €/m	9,45 €/m	12,10 €/m	14,40 €/m	19,70 €/m	10,30 €/m	13,25 €/m	13,25 €/m

Uniones

Placa derivación tubos	Referencia	CSU4578315						
	Unidades	10 uds.						
	P.V.R.	6,95 €/ud.						
Soporte sujeción y suspensión	Referencia	Simple		Doble				
	Unidades	CSU4578120		CSU4578130				
	P.V.R.	10 uds.		5 uds.				
		7,15 €/ud.		14,25 €/ud.				
Soporte OEM	Referencia	CSU4572725				CSU4572725	CSU4572725	
	Unidades	10 uds.				10 uds.	10 uds.	
	P.V.R.	6,55 €/ud.				6,55 €/ud.	6,55 €/ud.	
Suspensión central	Referencia		CSU4548430					
	Unidades		30 uds.					
	P.V.R.		2,50 €/ud.					
Sujeción rápida a perfil	Referencia		45 32 300			45 32 100		
	Unidades		50 uds.			25 uds.		
	P.V.R.		3,00 €/ud.			5,20 €/ud.		
Sujeción lateral a varilla	Referencia		45 32 400					
	Unidades		20 uds.					
	P.V.R.		2,55 €/ud.					
Elevador aislante	Referencia		45 71 700			45 71 700		
	Unidades		20 uds.			20 uds.		
	P.V.R.		3,00 €/ud.			3,00 €/ud.		
Tarjeta identificadora	Referencia		45 51 485			45 51 485		
	Unidades		25 uds.			25 uds.		
	P.V.R.		1,25 €/ud.			1,25 €/ud.		
Herramienta de corte	Referencia		45 80 110			45 80 110		
	Unidades		1 ud.			1 ud.		
	P.V.R.		401,30 €/ud.			401,30 €/ud.		

* Consultar disponibilidad

• Zinc+: sustituto mejorado del galvanizado en caliente.

(1) Para cargas muy pesadas.

(2) Las referencias Eco (Palt) son en ala 25, 60 o 95.

(3) Acabado cincado lamelar.

Performa. Bandejas de rejilla

Acabado Zinc+. Sustituto mejorado del galvanizado en caliente.

Tabla de elección (continuación)

Bandejas portacables



3

70 × 200	70 × 300	70 × 400	70 × 500	70 × 600	105 × 200	105 × 300	105 × 400	105 × 500	105 × 600
CSU4518220 20,65 €/m 6 m	CSU4518230 31,30 €/m 6 m	CSU4518240 40,45 €/m 6 m	CSU4518250 49,75 €/m 6 m	CSU4518260 57,65 €/m 6 m	CSU4518320 33,85 €/m 6 m	CSU4518330 41,10 €/m 6 m	CSU4518340 54,85 €/m 6 m	CSU4518350 62,85 €/m 6 m	CSU4518360 70,85 €/m 6 m
CSU4588220 17,70 €/m	CSU4588230 26,85 €/m	CSU4588240 34,75 €/m	CSU4588250 42,70 €/m	CSU4588260 49,55 €/m	CSU4588320 29,05 €/m	CSU4588330 35,25 €/m	CSU4588340 47,10 €/m	CSU4588350 53,95 €/m	CSU4588360 60,80 €/m
CSU4578315 10 uds. 6,95 €/ud.					CSU4578315 10 uds. 6,95 €/ud.				
Simple CSU4578120 10 uds. 7,15 €/ud.		Doble CSU4578130 5 uds. 14,25 €/ud.			Simple CSU4578120 10 uds. 7,15 €/ud.		Doble CSU4578130 5 uds. 14,25 €/ud.		
-					-				
CSU4548430 30 uds. 2,50 €/ud.					CSU4548430 30 uds. 2,50 €/ud.				
45 32 300 50 uds. 3,00 €/ud.					45 32 300 50 uds. 3,00 €/ud.				
-					-				
45 71 700 20 uds. 3,00 €/ud.					45 71 700 20 uds. 3,00 €/ud.				
45 51 485 25 uds. 1,25 €/ud.					45 51 485 25 uds. 1,25 €/ud.				
45 80 110 1 ud. 401,30 €/ud.					45 80 110 1 ud. 401,30 €/ud.				

Performa. Bandejas de rejilla

Acabado Zinc+. Sustituto mejorado del galvanizado en caliente.

Tabla de elección (continuación)

Bandejas portacables



3

Acabado Zinc+

Dimensiones (alto x ancho)	35 x 50	35 x 100	35 x 150	35 x 200	35 x 300	60 x 60	70 x 100	70 x 150
----------------------------	---------	----------	----------	----------	----------	---------	----------	----------

Bandejas

n Bandeja	Referencia ⁽¹⁾ P.V.R.	CSU4518050	CSU4518110	CSU4518115	CSU4518120	CSU4518130	CSU4518206	CSU4518210	CSU4518215
		Unidades	24 m	24 m	12 m	12 m	12 m	24 m	12 m
Ref. Eco ⁽²⁾	CSU4588050*	CSU4588110*	CSU4588115*	CSU4588120*	CSU4588130*	CSU4588206*	CSU4588210	CSU4588215*	
P.V.R.	7,60 €/m	9,45 €/m	12,10 €/m	14,40 €/m	19,70 €/m	10,30 €/m	13,25 €/m	13,25 €/m	

Soportería

n Soporte horizontal rápido	Referencia	CSU4558110	CSU4558111	CSU4558112	CSU4558113	-	CSU4558110	CSU4558111	
		Unidades	10 uds.	10 uds.	10 uds.		10 uds.	10 uds.	10 uds.
P.V.R.	8,35 €/ud.	10,75 €/ud.	11,20 €/ud.	13,30 €/ud.	8,35 €/ud.	10,75 €/ud.			
n Soporte horizontal "FR"	Referencia	CSU4548110	CSU4548110	CSU4548115	CSU4548120	CSU4548130	-	CSU4548110	CSU4548115
	Unidades	10 uds.	10 uds.	10 uds.	10 uds.	10 uds.	10 uds.	10 uds.	10 uds.
P.V.R.	8,35 €/ud.	8,35 €/ud.	10,75 €/ud.	11,20 €/ud.	13,30 €/ud.	8,35 €/ud.	10,75 €/ud.		
n Consola "FR"	Referencia	CSU4548910	CSU4548910	CSU4548915	CSU4548920	CSU4548930	-	CSU4548910	CSU4548915
	Unidades	10 uds.	10 uds.	10 uds.	10 uds.	10 uds.	10 uds.	10 uds.	10 uds.
P.V.R.	8,65 €/ud.	8,65 €/ud.	11,10 €/ud.	11,50 €/ud.	13,75 €/ud.	8,65 €/ud.	11,10 €/ud.		
n Soporte omega horizontal "FR"	Referencia	CSU4558310	CSU4558310	CSU4558315	CSU4558320	CSU4558330	-	CSU4558310	CSU4558315
	Unidades	10 uds.	10 uds.	10 uds.	10 uds.	10 uds.	10 uds.	10 uds.	10 uds.
P.V.R.	7,05 €/ud.	7,05 €/ud.	7,75 €/ud.	8,65 €/ud.	12,85 €/ud.	7,05 €/ud.	7,75 €/ud.		
n Conjunto soporte horizontal "FR"	Referencia	CSU4558210	CSU4558210	CSU4558215	CSU4558220	CSU4558230	-	CSU4558210	CSU4558215
	Unidades	2 uds.	2 uds.	2 uds.	2 uds.	2 uds.	2 uds.	2 uds.	2 uds.
P.V.R.	16,05 €/ud.	16,05 €/ud.	18,50 €/ud.	18,90 €/ud.	21,15 €/ud.	16,05 €/ud.	18,50 €/ud.		
n Conjunto soporte orientable "FR"	Referencia	CSU4558510	CSU4558510	CSU4558515	CSU4558520	CSU4558530	-	CSU4558510	CSU4558515
	Unidades	2 uds.	2 uds.	2 uds.	2 uds.	2 uds.	2 uds.	2 uds.	2 uds.
P.V.R.	23,60 €/ud.	23,60 €/ud.	26,00 €/ud.	26,45 €/ud.	28,60 €/ud.	23,60 €/ud.	26,00 €/ud.		
n Soporte omega suspensión "FR"	Referencia	CSU4558410	CSU4558410	CSU4558415	CSU4558420	CSU4558430	-	CSU4558410	CSU4558415
	Unidades	4 uds.	4 uds.	4 uds.	4 uds.	4 uds.	4 uds.	4 uds.	4 uds.
P.V.R.	13,50 €/ud.	13,50 €/ud.	14,70 €/ud.	15,90 €/ud.	18,65 €/ud.	13,50 €/ud.	14,70 €/ud.		
n Soporte suspensión reforzado	Referencia	CSU4558620	CSU4558620	CSU4558620	CSU4558620	CSU4558630	-	CSU4558620	CSU4558620
	Unidades	4 uds.	4 uds.	4 uds.	4 uds.	4 uds.	4 uds.	4 uds.	4 uds.
P.V.R.	18,55 €/ud.	18,55 €/ud.	18,55 €/ud.	18,55 €/ud.	22,35 €/ud.	18,55 €/ud.	18,55 €/ud.		
n Soporte suspensión rápido	Referencia	-	CSU4538510	CSU4538510	CSU4538520	CSU4538530	-	CSU4538510	CSU4538510
	Unidades	-	6 uds.	6 uds.	6 uds.	6 uds.	6 uds.	6 uds.	6 uds.
P.V.R.	-	8,95 €/ud.	8,95 €/ud.	9,60 €/ud.	11,45 €/ud.	8,95 €/ud.	8,95 €/ud.		

* Consultar disponibilidad

• Zinc+: sustituto mejorado del galvanizado en caliente.

(1) Para cargas muy pesadas.

(2) Las referencias Eco (Palt) son en ala 25, 60 o 95.

Soportería común a todas las dimensiones de bandejas

n Soporte basculante	Referencia	CSU4548410	⁽²⁾ Conjunto varilla	Ver pág. 3/80	⁽²⁾ Grapa tornillo viga	45 71 408	45 71 410
	Unidades	4 uds.				10 uds.	10 uds.
P.V.R.	13,20 €/ud.	3,00 €/ud.	3,00 €/ud.				
n Perfil en "U"	Referencia	CSU4548420	⁽²⁾ Soporte en "C"	Ver pág. 3/80	⁽²⁾ Grapa horizontal suspensión	45 71 416	45 71 418
	Unidades	4 m				20 uds.	20 uds.
P.V.R.	28,70 €/m	3,60 €/ud.	3,60 €/ud.				
⁽¹⁾ Péndulo omega 600	Referencia	CSU4550360	⁽²⁾ Soporte suspensión en "L"	Ver pág. 3/80	⁽²⁾ Grapa horizontal suspensión	45 71 436	45 71 438
	Unidades	5 uds.				20 uds.	20 uds.
P.V.R.	16,20 €/ud.	3,60 €/ud.	3,60 €/ud.				

(1) Acabado sendzimir.

(2) Consultar acabados.

(3) Acabado cincado lamelar, disponible en inox.

Performa. Bandejas de rejilla

Acabado Zinc+. Sustituto mejorado del galvanizado en caliente.

Tabla de elección (continuación)

Bandejas portacables



3

70 × 200	70 × 300	70 × 400	70 × 500	70 × 600	105 × 200	105 × 300	105 × 400	105 × 500	105 × 600
CSU4518220 20,65 €/m 6 m	CSU4518230 31,30 €/m 6 m	CSU4518240 40,45 €/m 6 m	CSU4518250 49,75 €/m 6 m	CSU4518260 57,65 €/m 6 m	CSU4518320 33,85 €/m 6 m	CSU4518330 41,10 €/m 6 m	CSU4518340 54,85 €/m 6 m	CSU4518350 62,85 €/m 6 m	CSU4518360 70,85 €/m 6 m
CSU4588220 17,70 €/m	CSU4588230 26,85 €/m	CSU4588240 34,75 €/m	CSU4588250 42,70 €/m	CSU4588260 49,55 €/m	CSU4588320 29,05 €/m	CSU4588330 35,25 €/m	CSU4588340 47,10 €/m	CSU4588350 53,95 €/m	CSU4588360 60,80 €/m
CSU4558112 10 uds. 11,20 €/ud.	CSU4558113 10 uds. 13,30 €/ud.	-	-	-	CSU4558112 10 uds. 11,20 €/ud.	CSU4558113 10 uds. 13,30 €/ud.	-	-	-
CSU4548120 10 uds. 11,20 €/ud.	CSU4548130 10 uds. 13,30 €/ud.	CSU4548140SP 5 uds. 19,10 €/ud.	CSU4548150SP 5 uds. 25,10 €/ud.	CSU4548160SP 4 uds. 28,25 €/ud.	CSU4548120 10 uds. 11,20 €/ud.	CSU4548130 10 uds. 13,30 €/ud.	CSU4548140SP 5 uds. 19,10 €/ud.	CSU4548150SP 5 uds. 25,10 €/ud.	CSU4548160SP 4 uds. 28,25 €/ud.
CSU4548920 10 uds. 11,50 €/ud.	CSU4548930 10 uds. 13,75 €/ud.	CSU4548940 4 uds. 19,55 €/ud.	CSU4548950 4 uds. 22,95 €/ud.	CSU4548960 2 uds. 27,45 €/ud.	CSU4548920 10 uds. 11,50 €/ud.	CSU4548930 10 uds. 13,75 €/ud.	CSU4548940 4 uds. 19,55 €/ud.	CSU4548950 4 uds. 22,95 €/ud.	CSU4548960 2 uds. 27,45 €/ud.
CSU4558320 10 uds. 8,65 €/ud.	CSU4558330 10 uds. 12,85 €/ud.	-	-	-	CSU4558320 10 uds. 8,65 €/ud.	CSU4558330 10 uds. 12,85 €/ud.	-	-	-
CSU4558220 2 uds. 18,90 €/ud.	CSU4558230 2 uds. 21,15 €/ud.	CSU4558240 2 uds. 28,10 €/ud.	CSU4558250 2 uds. 30,35 €/ud.	CSU4558260 2 uds. 32,75 €/ud.	CSU4558220 2 uds. 18,90 €/ud.	CSU4558230 2 uds. 21,15 €/ud.	CSU4558240 2 uds. 28,10 €/ud.	CSU4558250 2 uds. 30,35 €/ud.	CSU4558260 2 uds. 32,75 €/ud.
CSU4558520 2 uds. 26,45 €/ud.	CSU4558530 2 uds. 28,60 €/ud.	CSU4558540 2 uds. 34,45 €/ud.	CSU4558550 2 uds. 37,90 €/ud.	CSU4558560 2 uds. 40,20 €/ud.	CSU4558520 2 uds. 26,45 €/ud.	CSU4558530 2 uds. 28,60 €/ud.	CSU4558540 2 uds. 34,45 €/ud.	CSU4558550 2 uds. 37,90 €/ud.	CSU4558560 2 uds. 40,20 €/ud.
CSU4558420 4 uds. 15,90 €/ud.	CSU4558430 4 uds. 18,65 €/ud.	-	-	-	CSU4558420 4 uds. 15,90 €/ud.	CSU4558430 4 uds. 18,65 €/ud.	-	-	-
CSU4558620 4 uds. 18,55 €/ud.	CSU4558630 4 uds. 22,35 €/ud.	CSU4558640 4 uds. 27,15 €/ud.	CSU4558650 4 uds. 32,15 €/ud.	CSU4558660 4 uds. 39,60 €/ud.	CSU4558620 4 uds. 18,55 €/ud.	CSU4558630 4 uds. 22,35 €/ud.	CSU4558640 4 uds. 27,15 €/ud.	CSU4558650 4 uds. 32,15 €/ud.	CSU4558660 4 uds. 39,60 €/ud.
CSU4538520 6 uds. 9,60 €/ud.	CSU4538530 6 uds. 11,45 €/ud.	CSU4538540 6 uds. 14,00 €/ud.	CSU4538550 6 uds. 16,50 €/ud.	CSU4538560 6 uds. 20,40 €/ud.	CSU4538520 6 uds. 9,60 €/ud.	CSU4538530 6 uds. 11,45 €/ud.	CSU4538540 6 uds. 14,00 €/ud.	CSU4538550 6 uds. 16,50 €/ud.	CSU4538560 6 uds. 20,40 €/ud.

(2)		Ver pág. 3/79
(2)		Ver pág. 3/79

(3)		47 22 912 150 uds. 0,60 €/ud.
(3)		45 72 110 150 uds. 0,65 €/ud.
		CSU4568120 50 uds. 1,65 €/ud.









Perfiles troquelados	
----------------------	--

Performa. Bandejas de rejilla

Acabado inoxidable. Tabla de elección





Bandejas portacables





3

Acabado inoxidable									
Dimensiones (alto x ancho)	35 x 50	35 x 100	35 x 150	35 x 200	35 x 300	60 x 60	70 x 100	70 x 150	
									

Bandejas										
Bandeja		Referencia Unidades P.V.R.	CSU4515050 24 m 35,40 €/m	45 15 110 24 m 38,30 €/m	45 15 115 12 m 52,15 €/m	45 15 120 12 m 54,85 €/m	45 15 130 12 m 70,85 €/m	45 15 206 24 m 38,40 €/m	45 15 210 12 m 50,35 €/m	45 15 215 12 m 56,50 €/m

Tapa										
Tapa para bandeja		Referencia Unidades P.V.R.	-	45 45 110 4 m 49,00 €/m	45 45 115 4 m 63,75 €/m	45 45 120 4 m 74,80 €/m	45 45 130 4 m 104,15 €/m	45 45 106 8 m 35,00 €/m	45 45 110 4 m 49,00 €/m	45 45 115 4 m 63,75 €/m

Uniones									
Brida de unión		Referencia Unidades P.V.R.			(3) 45 65 110 50 uds. 3,70 €/ud.			45 65 110 50 uds. 3,70 €/ud.	
Unión lateral		Referencia Unidades P.V.R.			45 65 200 25 uds. 3,75 €/ud.			-	
(1) Unión lateral rápida		Referencia Unidades P.V.R.			45 30 135 30 uds. 1,45 €/ud.			45 30 200 30 uds. 1,60 €/ud.	
(1) Brida para curvas rápidas		Referencia Unidades P.V.R.			45 30 900 100 uds. 1,20 €/ud.			45 30 900 100 uds. 1,20 €/ud.	
Unión extensible		Referencia Unidades P.V.R.			45 65 150 10 uds. 8,10 €/ud.			45 65 150 10 uds. 8,10 €/ud.	

Accesorios									
Tabique separador		Referencia Unidades P.V.R.			45 75 510 20 m 17,20 €/m			-	
(1) Fijación rápida tapa Performa		Referencia Unidades P.V.R.	-		45 30 800 50 uds. 0,95 €/ud.			-	
(1) Salidas de cables y F.O.		Referencia Unidades P.V.R.	-		45 30 700 10 uds. 3,00 €/ud.			-	
(2) Borne puesta a tierra		Referencia Unidades P.V.R.			45 71 310 10 uds. 7,15 €/ud.			45 71 310 10 uds. 7,15 €/ud.	

(1) Acabado cincado, disponible también en cincado lamelar.

(2) Borne bimetalico.

(3) Recomendado como unión central para anchos de:

150 y 200: 1 unidad.

300 y 400: 2 unidades.

500 y 600: 3 unidades.

Nota: Longitud de bandejas: 3 m. Longitud de tapas y tabiques: 2 m.

Performa. Bandejas de rejilla

Acabado inoxidable. Tabla de elección (continuación)

Bandejas portacables

70 × 200	70 × 300	70 × 400	70 × 500	70 × 600	105 × 200	105 × 300	105 × 400	105 × 500	105 × 600
45 15 220 6 m 68,85 €/m	45 15 230 6 m 94,20 €/m	45 15 240 6 m 122,55 €/m	45 15 250 6 m 143,00 €/m	45 15 260 6 m 165,65 €/m	45 15 320 6 m 98,90 €/m	45 15 330 6 m 118,95 €/m	45 15 340 6 m 144,30 €/m	45 15 350 6 m 166,95 €/m	45 15 360 6 m 187,05 €/m
45 45 120 4 m 74,80 €/m	45 45 130 4 m 104,15 €/m	45 45 140 4 m 116,35 €/m	45 45 150 4 m 171,45 €/m	45 45 160 4 m 202,05 €/m	45 45 120 4 m 74,80 €/m	45 45 130 4 m 104,15 €/m	45 45 140 4 m 116,35 €/m	45 45 150 4 m 171,45 €/m	45 45 160 4 m 202,05 €/m
(3) 45 65 110 50 uds. 3,70 €/ud.					(3) 45 65 110 50 uds. 3,70 €/ud.				
45 65 205 25 uds. 4,60 €/ud.					45 65 205 25 uds. 4,60 €/ud.				
45 30 200 30 uds. 1,60 €/ud.					45 30 200 30 uds. 1,60 €/ud.				
45 30 900 100 uds. 1,20 €/ud.					45 30 900 100 uds. 1,20 €/ud.				
45 65 150 10 uds. 8,10 €/ud.					45 65 150 10 uds. 8,10 €/ud.				
45 75 520 20 m 27,00 €/m					45 75 530 20 m 42,90 €/m				
45 30 800 50 uds. 0,95 €/ud.					45 30 800 50 uds. 0,95 €/ud.				
45 30 700 10 uds. 3,00 €/ud.					45 30 700 10 uds. 3,00 €/ud.				
45 71 310 10 uds. 7,15 €/ud.					45 71 310 10 uds. 7,15 €/ud.				

3

Performa. Bandejas de rejilla

Acabado inoxidable. Tabla de elección (continuación)

Bandejas portacables

3

Acabado inoxidable									
Dimensiones (alto x ancho)	35 x 50	35 x 100	35 x 150	35 x 200	35 x 300	60 x 60	70 x 100	70 x 150	

Bandejas									
Bandeja	Referencia Unidades P.V.R.	CSU4515050 24 m 35,40 €/m	45 15 110 24 m 38,30 €/m	45 15 115 12 m 52,15 €/m	45 15 120 12 m 54,85 €/m	45 15 130 12 m 70,85 €/m	45 15 206 24 m 38,40 €/m	45 15 210 12 m 50,35 €/m	45 15 215 12 m 56,50 €/m

Accesorios									
(1) Placa derivación tubos	Referencia Unidades P.V.R.			45 71 315 10 uds. 3,85 €/ud.			45 71 315 10 uds. 3,85 €/ud.		
Soporte sujeción y suspensión	Referencia Unidades P.V.R.			Simple 45 75 120 10 uds. 10,50 €/ud.	Doble 45 75 130 5 uds. 18,40 €/ud.		Simple 45 75 120 10 uds. 10,50 €/ud.		
(n) Soporte OEM	Referencia Unidades P.V.R.		CSU4575725 10 uds. 9,80 €/ud.		-		CSU4575725 10 uds. 9,80 €/ud.		CSU4575725 10 uds. 9,80 €/ud.
Suspensión central	Referencia Unidades P.V.R.	-		45 55 430 30 uds. 3,85 €/ud.			45 55 430 30 uds. 3,85 €/ud.		
(2) Sujeción rápida a perfil	Referencia Unidades P.V.R.			45 30 300 50 uds. 2,35 €/ud.			45 30 100 25 uds. 3,40 €/ud.		
(2) Sujeción lateral a varilla	Referencia Unidades P.V.R.			45 30 400 20 uds. 1,70 €/ud.			-		
Elevador aislante	Referencia Unidades P.V.R.	-		45 71 700 20 uds. 3,00 €/ud.			45 71 700 20 uds. 3,00 €/ud.		
Tarjeta identificadora	Referencia Unidades P.V.R.			45 51 485 25 uds. 1,25 €/ud.			45 51 485 25 uds. 1,25 €/ud.		
Herramienta de corte	Referencia Unidades P.V.R.			45 80 110 1 ud. 401,30 €/ud.			45 80 110 1 ud. 401,30 €/ud.		

(1) Acabado sendzimir, consultar otros acabados.

(2) Acabado cincado, disponible también en cincado lamelar.

Performa. Bandejas de rejilla

Acabado inoxidable. Tabla de elección (continuación)

Bandejas portacables

70 × 200	70 × 300	70 × 400	70 × 500	70 × 600	105 × 200	105 × 300	105 × 400	105 × 500	105 × 600
45 15 220 6 m 68,85 €/m	45 15 230 6 m 94,20 €/m	45 15 240 6 m 122,55 €/m	45 15 250 6 m 143,00 €/m	45 15 260 6 m 165,65 €/m	45 15 320 6 m 98,90 €/m	45 15 330 6 m 118,95 €/m	45 15 340 6 m 144,30 €/m	45 15 350 6 m 166,95 €/m	45 15 360 6 m 187,05 €/m
45 71 315 10 uds. 3,85 €/ud.					45 71 315 10 uds. 3,85 €/ud.				
Simple 45 75 120 10 uds. 10,50 €/ud.					Simple 45 75 120 10 uds. 10,50 €/ud.				
Doble 45 75 130 5 uds. 18,40 €/ud.					Doble 45 75 130 5 uds. 18,40 €/ud.				
-					-				
45 55 430 30 uds. 3,85 €/ud.					45 55 430 30 uds. 3,85 €/ud.				
45 30 300 50 uds. 2,35 €/ud.					45 30 300 50 uds. 2,35 €/ud.				
-					-				
45 71 700 20 uds. 3,00 €/ud.					45 71 700 20 uds. 3,00 €/ud.				
45 51 485 25 uds. 1,25 €/ud.					45 51 485 25 uds. 1,25 €/ud.				
45 80 110 1 ud. 401,30 €/ud.					45 80 110 1 ud. 401,30 €/ud.				

3

Performa. Bandejas de rejilla

Acabado inoxidable. Tabla de elección (continuación)

Bandejas portacables

3

Acabado inoxidable										
Dimensiones (alto x ancho)		35 x 50	35 x 100	35 x 150	35 x 200	35 x 300	60 x 60	70 x 100	70 x 150	
Bandejas										
Bandeja		Referencia Unidades P.V.R. CSU4515050 24 m 35,40 €/m	45 15 110 24 m 38,30 €/m	45 15 115 12 m 52,15 €/m	45 15 120 12 m 54,85 €/m	45 15 130 12 m 70,85 €/m	45 15 206 24 m 38,40 €/m	45 15 210 12 m 50,35 €/m	45 15 215 12 m 56,50 €/m	
Soportería										
⁽¹⁾ Soporte horizontal rápido		Referencia Unidades P.V.R. – –	45 50 110 10 uds. 6,20 €/ud.	45 50 111 10 uds. 7,00 €/ud.	45 50 112 10 uds. 7,90 €/ud.	45 50 113 10 uds. 9,65 €/ud.	–	45 50 110 10 uds. 6,20 €/ud.	45 50 111 10 uds. 7,00 €/ud.	
Soporte horizontal "FR"		Referencia Unidades P.V.R. – –	45 55 110 10 uds. 24,05 €/ud.	45 55 115 10 uds. 29,60 €/ud.	45 55 120 10 uds. 37,15 €/ud.	45 55 130 10 uds. 47,40 €/ud.	–	45 55 110 10 uds. 24,05 €/ud.	45 55 115 10 uds. 29,60 €/ud.	
Consola "FR"		Referencia Unidades P.V.R. – –	45 55 910 10 uds. 23,40 €/ud.	45 55 915 10 uds. 30,25 €/ud.	45 55 920 10 uds. 37,15 €/ud.	45 55 930 10 uds. 53,55 €/ud.	–	45 55 910 10 uds. 23,40 €/ud.	45 55 915 10 uds. 30,25 €/ud.	
⁽¹⁾ Soporte omega horizontal "FR"		Referencia Unidades P.V.R. – –	45 50 310 10 uds. 5,25 €/ud.	45 50 315 10 uds. 6,10 €/ud.	45 50 320 10 uds. 7,15 €/ud.	45 50 330 10 uds. 8,90 €/ud.	–	45 50 310 10 uds. 5,25 €/ud.	45 50 315 10 uds. 6,10 €/ud.	
⁽¹⁾ Conjunto soporte horizontal "FR"		Referencia Unidades P.V.R. – –	45 51 210 2 uds. 9,30 €/ud.	45 51 215 2 uds. 10,50 €/ud.	45 51 220 2 uds. 12,20 €/ud.	45 51 230 2 uds. 13,50 €/ud.	–	45 51 210 2 uds. 9,30 €/ud.	45 51 215 2 uds. 10,50 €/ud.	
⁽¹⁾ Conjunto soporte orientable "FR"		Referencia Unidades P.V.R. – –	45 51 510 2 uds. 13,00 €/ud.	45 51 515 2 uds. 14,35 €/ud.	45 51 520 2 uds. 15,55 €/ud.	45 51 530 2 uds. 21,75 €/ud.	–	45 51 510 2 uds. 13,00 €/ud.	45 51 515 2 uds. 14,35 €/ud.	
⁽¹⁾ Soporte omega suspensión "FR"		Referencia Unidades P.V.R. – –	45 50 410 4 uds. 8,90 €/ud.	45 50 415 4 uds. 10,05 €/ud.	45 50 420 4 uds. 10,70 €/ud.	45 50 430 4 uds. 12,05 €/ud.	–	45 50 410 4 uds. 8,90 €/ud.	45 50 415 4 uds. 10,05 €/ud.	
Soporte vertical suspensión "FR"		Referencia Unidades P.V.R. – –	45 55 310 10 uds. 17,85 €/ud.	45 55 315 10 uds. 19,60 €/ud.	45 55 320 10 uds. 23,70 €/ud.	45 55 330 10 uds. 27,50 €/ud.	–	45 55 310 10 uds. 17,85 €/ud.	45 55 315 10 uds. 19,60 €/ud.	
⁽¹⁾ Soporte suspensión reforzado		Referencia Unidades P.V.R. – –	–	–	45 51 620 4 uds. 11,40 €/ud.	45 51 630 4 uds. 14,35 €/ud.	–	–	–	
⁽¹⁾ Soporte suspensión rápido		Referencia Unidades P.V.R. – –	45 30 510 6 uds. 5,40 €/ud.	45 30 510 6 uds. 5,40 €/ud.	45 30 520 6 uds. 5,75 €/ud.	45 30 530 6 uds. 7,20 €/ud.	–	45 30 510 6 uds. 5,40 €/ud.	45 30 510 6 uds. 5,40 €/ud.	

Soportería común a todas las dimensiones de bandejas

Soporte basculante		Referencia Unidades P.V.R. 45 55 410 8 uds. 34,35 €/ud.	⁽²⁾ Conjunto varilla		Ver pág. 3/80	⁽²⁾ Grapa tornillo viga		45 71 408 10 uds. 13,05 €/ud.	45 71 410 10 uds. 13,05 €/ud.
Perfil en "U"		Referencia Unidades P.V.R. 45 55 420 4 m 82,35 €/m	Soporte en "C"		45 55 440 10 uds. 6,25 €/ud.	⁽²⁾ Grapa horizontal suspensión		45 71 416 20 uds. 3,00 €/ud.	45 71 418 20 uds. 3,00 €/ud.
⁽¹⁾ Péndulo omega 600		Referencia Unidades P.V.R. CSU4550360 5 uds. 16,20 €/ud.	Soporte suspensión en "L"		45 55 450 10 uds. 6,25 €/ud.	⁽²⁾ Grapa horizontal suspensión		45 71 436 20 uds. 3,60 €/ud.	45 71 438 20 uds. 3,60 €/ud.

⁽¹⁾ Acabado sendzimir, consultar otros acabados.



⁽²⁾ Consultar acabados.

Performa. Bandejas de rejilla

Acabado inoxidable. Tabla de elección (continuación)

Bandejas portacables

70 × 200	70 × 300	70 × 400	70 × 500	70 × 600	105 × 200	105 × 300	105 × 400	105 × 500	105 × 600
45 15 220 6 m 68,85 €/m	45 15 230 6 m 94,20 €/m	45 15 240 6 m 122,55 €/m	45 15 250 6 m 143,00 €/m	45 15 260 6 m 165,65 €/m	45 15 320 6 m 98,90 €/m	45 15 330 6 m 118,95 €/m	45 15 340 6 m 144,30 €/m	45 15 350 6 m 166,95 €/m	45 15 360 6 m 187,05 €/m
45 50 112 10 uds. 7,90 €/ud.	45 50 113 10 uds. 9,65 €/ud.	45 50 114 5 uds. 13,85 €/ud.	45 50 115 5 uds. 15,75 €/ud.	45 50 116 5 uds. 19,10 €/ud.	45 50 112 10 uds. 7,90 €/ud.	45 50 113 10 uds. 9,65 €/ud.	45 50 114 5 uds. 13,85 €/ud.	45 50 115 5 uds. 15,75 €/ud.	45 50 116 5 uds. 19,10 €/ud.
45 55 120 10 uds. 37,15 €/ud.	45 55 130 10 uds. 47,40 €/ud.	45 55 140 5 uds. 63,15 €/ud.	45 55 150 5 uds. 76,95 €/ud.	45 55 160 5 uds. 90,55 €/ud.	45 55 120 10 uds. 37,15 €/ud.	45 55 130 10 uds. 47,40 €/ud.	45 55 140 5 uds. 63,15 €/ud.	45 55 150 5 uds. 76,95 €/ud.	45 55 160 5 uds. 90,55 €/ud.
45 55 920 10 uds. 37,15 €/ud.	45 55 930 10 uds. 53,55 €/ud.	45 55 940 4 uds. 60,45 €/ud.	45 55 950 4 uds. 83,65 €/ud.	45 55 960 4 uds. 96,10 €/ud.	45 55 920 10 uds. 37,15 €/ud.	45 55 930 10 uds. 53,55 €/ud.	45 55 940 4 uds. 60,45 €/ud.	45 55 950 4 uds. 83,65 €/ud.	45 55 960 4 uds. 96,10 €/ud.
45 50 320 10 uds. 7,15 €/ud.	45 50 330 10 uds. 8,90 €/ud.	-	-	-	45 50 320 10 uds. 7,15 €/ud.	45 50 330 10 uds. 8,90 €/ud.	-	-	-
45 51 220 2 uds. 12,20 €/ud.	45 51 230 2 uds. 13,50 €/ud.	45 51 240 2 uds. 16,60 €/ud.	45 51 250 2 uds. 21,15 €/ud.	45 51 260 2 uds. 25,20 €/ud.	45 51 220 2 uds. 12,20 €/ud.	45 51 230 2 uds. 13,50 €/ud.	45 51 240 2 uds. 16,60 €/ud.	45 51 250 2 uds. 21,15 €/ud.	45 51 260 2 uds. 25,20 €/ud.
45 51 520 2 uds. 15,55 €/ud.	45 51 530 2 uds. 21,75 €/ud.	45 51 540 2 uds. 24,60 €/ud.	45 51 550 2 uds. 28,70 €/ud.	45 51 560 2 uds. 31,90 €/ud.	45 51 520 2 uds. 15,55 €/ud.	45 51 530 2 uds. 21,75 €/ud.	45 51 540 2 uds. 24,60 €/ud.	45 51 550 2 uds. 28,70 €/ud.	45 51 560 2 uds. 31,90 €/ud.
45 50 420 4 uds. 10,70 €/ud.	45 50 430 4 uds. 12,05 €/ud.	-	-	-	45 50 420 4 uds. 10,70 €/ud.	45 50 430 4 uds. 12,05 €/ud.	-	-	-
45 55 320 10 uds. 23,70 €/ud.	45 55 330 10 uds. 27,50 €/ud.	45 55 340 5 uds. 37,75 €/ud.	45 55 350 5 uds. 54,90 €/ud.	45 55 360 5 uds. 65,85 €/ud.	45 55 320 10 uds. 23,70 €/ud.	45 55 330 10 uds. 27,50 €/ud.	45 55 340 5 uds. 37,75 €/ud.	45 55 350 5 uds. 54,90 €/ud.	45 55 360 5 uds. 65,85 €/ud.
45 51 620 4 uds. 11,40 €/ud.	45 51 630 4 uds. 14,35 €/ud.	45 51 640 4 uds. 19,00 €/ud.	45 51 650 4 uds. 19,65 €/ud.	45 51 660 4 uds. 24,40 €/ud.	45 51 620 4 uds. 11,40 €/ud.	45 51 630 4 uds. 14,35 €/ud.	45 51 640 4 uds. 19,00 €/ud.	45 51 650 4 uds. 19,65 €/ud.	45 51 660 4 uds. 24,40 €/ud.
45 30 520 6 uds. 5,75 €/ud.	45 30 530 6 uds. 7,20 €/ud.	45 30 540 6 uds. 9,55 €/ud.	45 30 550 6 uds. 9,90 €/ud.	45 30 560 6 uds. 12,15 €/ud.	45 30 520 6 uds. 5,75 €/ud.	45 30 530 6 uds. 7,20 €/ud.	45 30 540 6 uds. 9,55 €/ud.	45 30 550 6 uds. 9,90 €/ud.	45 30 560 6 uds. 12,15 €/ud.

(1) Base soporte esquina interior		CSU4551090 2 uds. 21,15 €/ud.
(1) Base soporte esquina exterior		CSU4551095 2 uds. 30,90 €/ud.

Tornillos de fijación M6 × 12		47 25 912 150 uds. 1,25 €/ud.
Tornillos de fijación M6 × 20		45 75 110 50 uds. 1,35 €/ud.
Brida fijación		45 65 120 50 uds. 3,10 €/ud.

Perfiles troquelados	
-----------------------------	---

Performa. Bandejas de rejilla

Bandejas

Bandejas portacables

Bandeja



	Cincado				Zinc ⁺				Inoxidable		Emb. (m)	Dimensiones (mm)	
	Ref. (1)	P.V.R. €/m	Ref. Eco (2)	P.V.R. €/m	Ref. (1)	P.V.R. €/m	Ref. Eco (2)	P.V.R. €/m	Ref.	P.V.R. €/m		A	B
35 × 50	CSU4511050	7,50	CSU4581050	6,45	CSU4518050	9,30	CSU4588050*	7,60	CSU4515050	35,40	24	30	50
35 × 100	45 11 110	8,70	CSU4581110	7,50	CSU4518110	11,55	CSU4588110*	9,45	45 15 110	38,30	24	30	100
35 × 150	45 11 115	11,35	CSU4581115	9,80	CSU4518115	14,80	CSU4588115*	12,10	45 15 115	52,15	12	30	150
35 × 200	45 11 120	13,35	CSU4581120	11,45	CSU4518120	17,60	CSU4588120*	14,40	45 15 120	54,85	12	30	200
35 × 300	45 11 130	17,95	CSU4581130	15,40	CSU4518130	24,10	CSU4588130*	19,70	45 15 130	70,85	12	30	300
60 × 60	45 11 206	9,05	CSU4581206	7,80	CSU4518206	12,60	CSU4588206*	10,30	45 15 206	38,40	24	65	60
70 × 100	45 11 210	11,25	CSU4581210	9,70	CSU4518210	15,40	CSU4588210	13,25	45 15 210	50,35	12	65	100
70 × 150	45 11 215	13,35	CSU4581215	11,45	CSU4518215	16,25	CSU4588215*	13,25	45 15 215	56,50	12	65	150
70 × 200	45 11 220	16,60	CSU4581220	14,25	CSU4518220	20,65	CSU4588220	17,70	45 15 220	68,85	6	65	200
70 × 300	45 11 230	23,80	CSU4581230	20,45	CSU4518230	31,30	CSU4588230	26,85	45 15 230	94,20	6	65	300
70 × 400	45 11 240	30,55	CSU4581240	26,20	CSU4518240	40,45	CSU4588240	34,75	45 15 240	122,55	6	65	400
70 × 500	45 11 250	37,30	CSU4581250	32,00	CSU4518250	49,75	CSU4588250	42,70	45 15 250	143,00	6	65	500
70 × 600	45 11 260	43,60	CSU4581260	37,40	CSU4518260	57,65	CSU4588260	49,55	45 15 260	165,65	6	65	600
105 × 200	45 11 320	24,85	CSU4581320	21,35	CSU4518320	33,85	CSU4588320	29,05	45 15 320	98,90	6	100	200
105 × 300	45 11 330	30,80	CSU4581330	26,45	CSU4518330	41,10	CSU4588330	35,25	45 15 330	118,95	6	100	300
105 × 400	45 11 340	38,00	CSU4581340	32,65	CSU4518340	54,85	CSU4588340	47,10	45 15 340	144,30	6	100	400
105 × 500	45 11 350	44,00	CSU4581350	37,75	CSU4518350	62,85	CSU4588350	53,95	45 15 350	166,95	6	100	500
105 × 600	45 11 360	49,25	CSU4581360	42,30	CSU4518360	70,85	CSU4588360	60,80	45 15 360	187,05	6	100	600

* Consultar disponibilidad

• Zinc⁺: sustituto mejorado del galvanizado en caliente.

• Longitud 3 m.

(1) Para cargas muy pesadas.

(2) Las referencias Eco (Palt) son en ala 25, 60 o 95.

Tapa

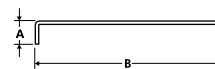

	Sendzimir		Zinc ⁺		Inoxidable		Emb. (m)	Dimensiones (mm)	
	Ref.	P.V.R. €/m	Ref.	P.V.R. €/m	Ref.	P.V.R. €/m		A	B
Para ancho 60	45 41 106	6,30	CSU4538106	10,65	45 45 106	35,00	8	20	60
Para ancho 100	45 41 110	7,20	CSU4538110	14,15	45 45 110	49,00	4	20	100
Para ancho 150	45 41 115	8,40	CSU4538115	19,15	45 45 115	63,75	4	20	150
Para ancho 200	45 41 120	10,35	CSU4538120	22,35	45 45 120	74,80	4	20	200
Para ancho 300	45 41 130	16,10	CSU4538130	32,85	45 45 130	104,15	4	20	300
Para ancho 400	45 41 140	22,25	CSU4538140	49,65	45 45 140	116,35	4	20	400
Para ancho 500	45 41 150	29,20	CSU4538150	62,55	45 45 150	171,45	4	20	500
Para ancho 600	45 41 160	36,35	CSU4538160	72,30	45 45 160	202,05	4	20	600

• Zinc⁺: sustituto mejorado del galvanizado en caliente.

• Longitud 2 m.

Performa. Bandejas de rejilla

Accesorios

Bandejas portacables

Brida de unión



45 61 110

Cincado			Zinc ⁺			Inoxidable			Dimensiones (mm)		
Ref.	P.V.R. €/ud.		Ref.	P.V.R. €/ud.		Ref.	P.V.R. €/ud.	Emb. (ud.)	A	B	Apriete (N.m)
45 61 110	1,45		CSU4568110	2,05		45 65 110	3,70	50	23,5	23,5	12

• Zinc⁺: sustituto mejorado del galvanizado en caliente.



Dimensiones (mm)

Soporte oem



CSU457XX25

Cincado			Zinc ⁺			Inoxidable			Dimensiones (mm)		
Ref.	Emb. (ud.)	P.V.R. €/ud.	Ref.	Emb. (ud.)	P.V.R. €/ud.	Ref.	Emb. (ud.)	P.V.R. €/ud.	A	B	C
CSU4571725	10	4,15	CSU4572725	10	6,55	CSU4575725	10	9,80	67	65	20

• Zinc⁺: sustituto mejorado del galvanizado en caliente.

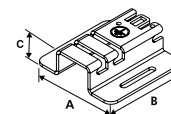

Dimensiones (mm)

Unión lateral



45 66 2XX

	Cincado		Zinc ⁺		Inoxidable		Emb. (ud.)	Dimensiones (mm)	
	Ref.	P.V.R. €/ud.	Ref.	P.V.R. €/m	Ref.	P.V.R. €/ud.		A	B
Para ala 35	45 61 200	1,65	CSU4568200	2,25	45 65 200	3,75	25	32	80
Para ala 70/105	45 61 205	1,70	CSU4568205	2,50	45 65 205	4,60	25	46	80

• Se suministra completa.

• Zinc⁺: sustituto mejorado del galvanizado en caliente.

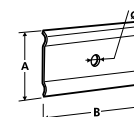

Dimensiones (mm)

Unión lateral rápida



45 3X 200

	Cincado			Zinc ⁺			Dimensiones (mm)		
	Ref.	Emb. (ud.)	P.V.R. €/ud.	Ref.	Emb. (ud.)	P.V.R. €/ud.	A	B	C
Para ala 35	45 30 135	30	1,45	CSU4538135	30	2,05	25	10	62
Para bandeja ala 70 y 105	45 30 200	30	1,60	CSU4538200	30	2,35	30	10	88

• Zinc⁺: sustituto mejorado del galvanizado en caliente.

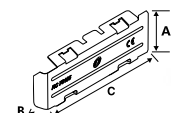

Dimensiones (mm)

Brida para curvas rápidas



45 3X 900

	Cincado			Cincado Lamelar			Dimensiones (mm)		
	Ref.	Emb. (ud.)	P.V.R. €/ud.	Ref.	Emb. (ud.)	P.V.R. €/ud.	A	B	C
Para bandeja ala 35, 70 y 105	45 30 900	100	1,20	45 32 900	100	1,55	18	6	21

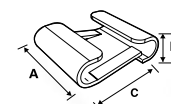

Dimensiones (mm)

Unión extensible



45 61 150

	Sendzimir			Zinc ⁺			Inoxidable			Dimensiones (mm)	
	Ref.	Emb. (ud.)	P.V.R. €/ud.	Ref.	Emb. (ud.)	P.V.R. €/ud.	Ref.	Emb. (ud.)	P.V.R. €/ud.	A	B
	45 61 150	10	2,90	CSU4568150	10	4,10	45 65 150	10	8,10	300	17

• Zinc⁺: sustituto mejorado del galvanizado en caliente.
• Se suministra completa.

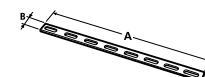

Dimensiones (mm)

Performa. Bandejas de rejilla

Accesorios (continuación)

Bandejas portacables

Tabique separador

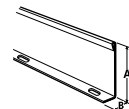

3

	Sendzimir			Zinc ⁺			Inoxidable			Dimensiones (mm)	
	Ref.	Emb. (m)	P.V.R. €/m	Ref.	Emb. (m)	P.V.R. €/m	Ref.	Emb. (m)	P.V.R. €/m	A	B
Para ala 35	45 71 510	24	5,20	CSU4578510	24	8,30	45 75 510	20	17,20	25	17
Para ala 70	45 71 520	24	6,00	CSU4578520	24	9,75	45 75 520	20	27,00	55	17
Para ala 105	45 71 530	24	9,10	CSU4578530	24	14,90	45 75 530	20	42,90	75	17

- Zinc⁺: sustituto mejorado del galvanizado en caliente.
- Longitud 3 m, excepto acabado inoxidable 2 m.
- Acabado sendzimir y Zinc⁺, fijación rápida sin bridas mediante clipado.

Fijación rápida tapa Performa



45 3X 800

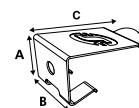

	Cincado			Cincado Lamelar			Dimensiones (mm)		
	Ref.	Emb. (ud.)	P.V.R. €/ud.	Ref.	Emb. (ud.)	P.V.R. €/ud.	A	B	C
	45 30 800	50	0,95	45 32 800	50	1,30	15	18	34

- No válido para referencias Eco (Palt)

Salidas de cables y F.O.



45 3X 700

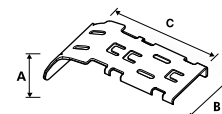

	Cincado			Cincado Lamelar			Dimensiones (mm)		
	Ref.	Emb. (ud.)	P.V.R. €/ud.	Ref.	Emb. (ud.)	P.V.R. €/ud.	A	B	C
	45 30 700	10	3,00	45 32 700	10	5,80	10	44	109

Borne de puesta a tierra



45 71 310

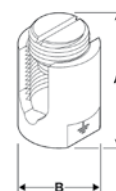

Ref.	Emb. (ud.)	P.V.R. €/ud.	Dimensiones (mm)		
			A	B	Máx. capacidad (mm ²)
45 71 310	10	7,15	29	24	1 × 70

Placa derivación tubos



45 71 315

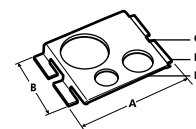

	Sendzimir			Zinc ⁺			Dimensiones (mm)					Diámetro
	Ref.	Emb. (ud.)	P.V.R. €/ud.	Ref.	Emb. (ud.)	P.V.R. €/ud.	A	B	C	D	E	
	45 71 315	10	3,85	CSU4578315	10	6,95	85	146	32	25	20	

- Zinc⁺: sustituto mejorado del galvanizado en caliente.

Performa. Bandejas de rejilla

Accesorios (continuación)

Bandejas portacables

Soporte sujeción y suspensión



	Sendzimir		Zinc ⁺		Inoxidable		Emb. (ud.)	Dimensiones (mm)		
	Ref.	P.V.R. €/ud.	Ref.	P.V.R. €/ud.	Ref.	P.V.R. €/ud.		A	B	
Simple	45 71 120	5,20	CSU4578120	7,15	45 75 120	10,50	10	92	72	
Doble	45 71 130	11,15	CSU4578130	14,25	45 75 130	18,40	5	182	100	

• Zinc⁺: sustituto mejorado del galvanizado en caliente.

Suspensión central



45 51 430

	Cincado		Zinc ⁺		Inoxidable		Emb. (ud.)	Dimensiones (mm)		
	Ref.	P.V.R. €/ud.	Ref.	P.V.R. €/ud.	Ref.	P.V.R. €/ud.		A	B	C
	45 51 430	1,30	CSU4548430	2,50	45 55 430	3,85	30	60	40	8,5

• Zinc⁺: sustituto mejorado del galvanizado en caliente.
• Se necesitan 2 unidades por suspensión.

Sujeción rápida a perfil*



45 3X 100

45 3X 300

	Cincado			Cincado Lamelar			Dimensiones (mm)		
	Ref.	Emb. (ud.)	P.V.R. €/ud.	Ref.	Emb. (ud.)	P.V.R. €/ud.	A	B	C
Para bandeja de ancho 60	45 30 100	25	3,40	45 32 100	25	5,20	55	34	52
Para el resto de medidas	45 30 300	50	2,35	45 32 300	50	3,00	19	21	50

* Para perfil 21 × 41/41 × 41

Sujeción lateral a varilla



45 3X 400

	Cincado			Cincado Lamelar			Dimensiones (mm)		
	Ref.	Emb. (ud.)	P.V.R. €/ud.	Ref.	Emb. (ud.)	P.V.R. €/ud.	A	B	C
Para bandeja ala 35	45 30 400	20	1,70	45 32 400	20	2,55	31	30	54

Elevador aislante



45 71 700

Ref.	Emb. (ud.)	P.V.R. €/ud.	Dimensiones (mm)		
			A	B	C
45 71 700	20	3,00	85	44,5	45

• No separar más de 1 m entre si.

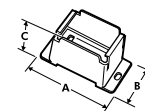

Tarjeta identificadora



45 51 485

Ref.	Emb. (ud.)	P.V.R. €/ud.
45 51 485	25	1,25

Herramienta de corte



45 80 110

Ref.	Emb. (ud.)	P.V.R. €/ud.
45 80 110	1	401,30

Protector retoques



45 80 130

Cincado		
Ref.	Emb. (ud.)	P.V.R. €/ud.
45 80 130	1	97,50

Performa. Bandejas de rejilla

Accesorios/Soportería

Bandejas portacables

Brida fijación



45 61 120

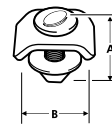

Cincado		Zinc ⁺		Inoxidable		Emb. (ud.)	Dimensiones (mm)	
Ref.	P.V.R. €/ud.	Ref.	P.V.R. €/ud.	Ref.	P.V.R. €/ud.		A	B
45 61 120	1,20	CSU4568120	1,65	45 65 120	3,10	50	23,5	23,5

• Zinc⁺: sustituto mejorado del galvanizado en caliente.

Soporte horizontal rápido



45 61 120

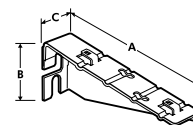

	Sendzimir			Zinc ⁺			Dimensiones (mm)		
	Ref.	Emb. (ud.)	P.V.R. €/ud.	Ref.	Emb. (ud.)	P.V.R. €/ud.	A	B	C
Para bandeja ancho 100	45 50 110	10	6,20	CSU4558110	10	8,35	144	82	42
Para bandeja ancho 150	45 50 111	10	7,00	CSU4558111	10	10,75	194	82	42
Para bandeja ancho 200	45 50 112	10	7,90	CSU4558112	10	11,20	244	82	42
Para bandeja ancho 300	45 50 113	10	9,65	CSU4558113	10	13,30	344	82	42
Para bandeja ancho 400	45 50 114	5	13,85	-	-	-	444	130	42
Para bandeja ancho 500	45 50 115	5	15,75	-	-	-	544	130	42
Para bandeja ancho 600	45 50 116	5	19,10	-	-	-	644	130	42

• Zinc⁺: sustituto mejorado del galvanizado en caliente.

Soporte horizontal "FR"



45 51 1XX

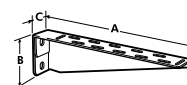

	Sendzimir		Emb. (ud.)	Zinc ⁺		Emb. (ud.)	Inoxidable		Emb. (ud.)	Dimensiones (mm)		
	Ref.	P.V.R. €/ud.		Ref.	P.V.R. €/ud.		Ref.	P.V.R. €/ud.		A	B	C
Para bandeja ancho 100	45 51 110	6,20	10	CSU4548110	8,35	10	45 55 110	24,05	10	144	82	42
Para bandeja ancho 150	45 51 115	7,00	10	CSU4548115	10,75	10	45 55 115	29,60	10	194	82	42
Para bandeja ancho 200	45 51 120	7,90	10	CSU4548120	11,20	10	45 55 120	37,15	10	244	82	42
Para bandeja ancho 300	45 51 130	9,65	10	CSU4548130	13,30	10	45 55 130	47,40	10	344	82	42
Para bandeja ancho 400	45 51 140	13,85	5	CSU4548140SP	19,10	5	45 55 140	63,15	5	444	130	42
Para bandeja ancho 500	45 51 150	15,75	5	CSU4548150SP	25,10	5	45 55 150	76,95	5	544	130	42
Para bandeja ancho 600	45 51 160	19,10	5	CSU4548160SP	28,25	4	45 55 160	90,55	5	644	130	42

• Zinc⁺: sustituto mejorado del galvanizado en caliente.

Performa. Bandejas de rejilla

Soportería

Bandejas portacables

Soporte basculante



45 5X 410

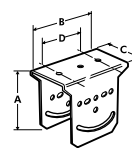

Sendzimir			Zinc ⁺			Inoxidable			Dimensiones (mm)			
Ref.	Emb. (ud.)	P.V.R. €/ud.	Ref.	Emb. (ud.)	P.V.R. €/ud.	Ref.	Emb. (ud.)	P.V.R. €/ud.	A	B	C	D
45 51 410	4	9,20	CSU4548410	4	13,20	45 55 410	8	34,35	116	150	60	100

• Zinc⁺: sustituto mejorado del galvanizado en caliente.

Perfil en "U"



45 51 420

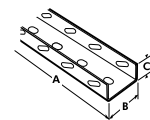

Sendzimir			Zinc ⁺			Inoxidable			Dimensiones (mm)		
Ref.	Emb. (m)	P.V.R. €/m	Ref.	Emb. (m)	P.V.R. €/m	Ref.	Emb. (m)	P.V.R. €/m	A	B	C
45 51 420	4	19,55	CSU4548420	4	28,70	45 55 420	4	82,35	1.000	55	30
45 51 425*	4	19,55	-	-	-	-	-	-	2.000	55	30

* Para cortar a una longitud máxima de 1 m.

• Zinc⁺: sustituto mejorado del galvanizado en caliente.

• Para una correcta fijación de los mismos y al objeto de soportar las cargas máximas admisibles, se deben montar los perfiles en "U" de forma que los oblongos laterales formen un ángulo de 45° con respecto a la horizontal.

Consola "FR"



45 61 9XX

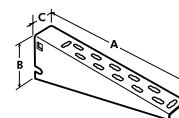

	Sendzimir			Zinc ⁺			Inoxidable			Dimensiones (mm)		
	Ref.	Emb. (ud.)	P.V.R. €/ud.	Ref.	Emb. (ud.)	P.V.R. €/ud.	Ref.	Emb. (ud.)	P.V.R. €/ud.	A	B	C
Para bandeja ancho 100	45 51 910	10	6,70	CSU4548910	10	8,65	45 55 910	10	23,40	160	87	50
Para bandeja ancho 150	45 51 915	10	7,30	CSU4548915	10	11,10	45 55 915	10	30,25	210	87	50
Para bandeja ancho 200	45 51 920	10	8,20	CSU4548920	10	11,50	45 55 920	10	37,15	260	87	50
Para bandeja ancho 300	45 51 930	10	10,35	CSU4548930	10	13,75	45 55 930	10	53,55	360	94	50
Para bandeja ancho 400	45 51 940	4	12,55	CSU4548940	4	19,55	45 55 940	4	60,45	460	100	50
Para bandeja ancho 500	45 51 950	4	14,65	CSU4548950	4	22,95	45 55 950	4	83,65	560	110	50
Para bandeja ancho 600	45 51 960	2	18,50	CSU4548960	2	27,45	45 55 960	4	96,10	660	110	50

• Zinc⁺: sustituto mejorado del galvanizado en caliente.

Base soporte



CSU4552090



CSU4552095

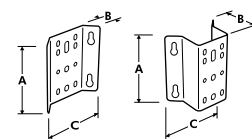

Sendzimir			Dimensiones (mm)		
Ref.	Emb. (ud.)	P.V.R. €/m	A	B	C
CSU4551090 ⁽¹⁾	2	21,15	165	30	150
CSU4551095 ⁽²⁾	2	30,90	165	85	140

(1) Para esquina interior.

(2) Para esquina exterior.

Performa. Bandejas de rejilla

Soportería (continuación)

Bandejas portacables

Soporte en "C"



45 52 440

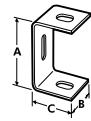

Sendzimir			Inoxidable			Dimensiones (mm)		
Ref.	Emb. (ud.)	P.V.R. €/ud.	Ref.	Emb. (ud.)	P.V.R. €/ud.	A	B	C
45 51 440	10	3,50	45 55 440	10	6,25	70	36	39

Soporte suspensión en "L"



45 51 450

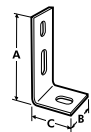

Sendzimir			Inoxidable			Dimensiones (mm)		
Ref.	Emb. (ud.)	P.V.R. €/ud.	Ref.	Emb. (ud.)	P.V.R. €/ud.	A	B	C
45 51 450	10	3,50	45 55 450	10	6,25	104	36	39

Conjunto varilla



45 51 4XX

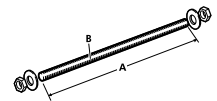

	Sendzimir			Inoxidable			Dimensiones (mm)	
	Ref.	Emb. (ud.)	P.V.R. €/ud.	Ref.	Emb. (ud.)	P.V.R. €/ud.	A	B
M6-10 longitud 1 m	45 51 467	10	4,65	–	–	–	1.000	M6
M8-05 longitud 0,5 m	45 51 470	10	3,45	45 55 470	10	11,80	500	M8
M8-10 longitud 1 m	45 51 480	10	5,80	45 55 480	10	21,95	1.000	M8
Conector varilla M6	45 51 481	50	2,40	–	–	–	500	M6
Conector varilla M8	45 51 482	50	2,70	–	–	–	1.000	M8

• Se suministran completos.

Soporte omega horizontal "FR"



CSU4550365

45 50 3XX

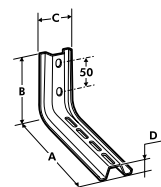

	Sendzimir			Zinc+			Dimensiones (mm)			
	Ref.	Emb. (ud.)	P.V.R. €/ud.	Ref.	Emb. (ud.)	P.V.R. €/ud.	A	B	C	D
Para bandeja ancho 100	45 50 310	10	5,25	CSU4558310	10	7,05	150	131	50	23
Para bandeja ancho 150	45 50 315	10	6,10	CSU4558315	10	7,75	200	131	50	23
Para bandeja ancho 200	45 50 320	10	7,15	CSU4558320	10	8,65	250	131	50	23
Para bandeja ancho 300	45 50 330	10	8,90	CSU4558330	10	12,85	350	131	50	23
Péndulo omega 600	CSU4550360 ⁽²⁾	5	16,20	–	–	–	610	131	50	23
Refuerzo antiplastamiento	CSU4550365 ⁽¹⁾	10	1,80	–	–	–	–	75	20	20

• Zinc+: sustituto mejorado del galvanizado en caliente.

⁽¹⁾ Refuerzo antiplastamiento. Se suministra junto con el soporte omega horizontal "FR".

⁽²⁾ Válido solamente para instalación en tipo péndulo.

Performa. Bandejas de rejilla

Soportería (continuación)

Bandejas portacables

Conjunto soporte horizontal "FR"



45 51 2XX

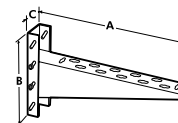

Dimensiones (mm)

	Sendzimir			Zinc ⁺			Dimensiones (mm)		
	Ref.	Emb. (ud.)	P.V.R. €/ud.	Ref.	Emb. (ud.)	P.V.R. €/ud.	A	B	C
Para bandeja ancho 100	45 51 210	2	9,30	CSU4558210	2	16,05	162	200	55
Para bandeja ancho 150	45 51 215	2	10,50	CSU4558215	2	18,50	212	200	55
Para bandeja ancho 200	45 51 220	2	12,20	CSU4558220	2	18,90	262	200	55
Para bandeja ancho 300	45 51 230	2	13,50	CSU4558230	2	21,15	362	200	55
Para bandeja ancho 400	45 51 240	2	16,60	CSU4558240	2	28,10	462	200	55
Para bandeja ancho 500	45 51 250	2	21,15	CSU4558250	2	30,35	562	200	55
Para bandeja ancho 600	45 51 260	2	25,20	CSU4558260	2	32,75	662	200	55

- Zinc⁺: sustituto mejorado del galvanizado en caliente.
- También disponible en acabado inoxidable. Consultar disponibilidad.

Conjunto soporte orientable "FR"



45 51 5XX

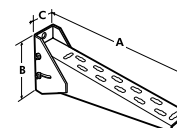

Dimensiones (mm)

	Sendzimir			Zinc ⁺			Dimensiones (mm)		
	Ref.	Emb. (ud.)	P.V.R. €/ud.	Ref.	Emb. (ud.)	P.V.R. €/ud.	A	B	C
Para bandeja ancho 100	45 51 510	2	13,00	CSU4558510	2	23,60	162	140	55
Para bandeja ancho 150	45 51 515	2	14,35	CSU4558515	2	26,00	212	140	55
Para bandeja ancho 200	45 51 520	2	15,55	CSU4558520	2	26,45	262	140	55
Para bandeja ancho 300	45 51 530	2	21,75	CSU4558530	2	28,60	362	140	55
Para bandeja ancho 400	45 51 540	2	24,60	CSU4558540	2	34,45	462	140	55
Para bandeja ancho 500	45 51 550	2	28,70	CSU4558550	2	37,90	562	140	55
Para bandeja ancho 600	45 51 560	2	31,90	CSU4558560	2	40,20	662	140	55

- Zinc⁺: sustituto mejorado del galvanizado en caliente.
- También disponible en acabado inoxidable. Consultar disponibilidad.

Soporte omega suspensión "FR"



45 50 4XX

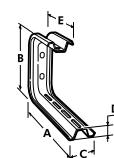

Dimensiones (mm)

	Sendzimir			Zinc ⁺			Dimensiones (mm)				
	Ref.	Emb. (ud.)	P.V.R. €/ud.	Ref.	Emb. (ud.)	P.V.R. €/ud.	A	B	C	D	E
Para bandeja ancho 100	45 50 410	4	8,90	CSU4558410	4	13,50	153	196	50	23	131
Para bandeja ancho 150	45 50 415	4	10,05	CSU4558415	4	14,70	204	196	50	23	131
Para bandeja ancho 200	45 50 420	4	10,70	CSU4558420	4	15,90	252	196	50	23	131
Para bandeja ancho 300	45 50 430	4	12,05	CSU4558430	4	18,65	357	196	50	23	131

- Zinc⁺: sustituto mejorado del galvanizado en caliente.
- (1) Refuerzo antiplastamiento. Se suministra junto con el soporte omega suspensión "FR".

Performa. Bandejas de rejilla

Soportería (continuación)

Bandejas portacables

Soporte vertical-suspensión "FR"



45 5X 3XX

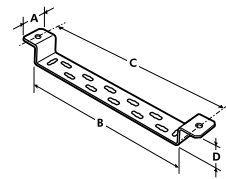

	Sendzimir			Inoxidable			Dimensiones (mm)			
	Ref.	Emb. (ud.)	P.V.R. €/ud.	Ref.	Emb. (ud.)	P.V.R. €/ud.	A	B	C	D
Para bandeja ancho 100	45 51 310	10	5,95	45 55 310	10	17,85	50	150	185	38
Para bandeja ancho 150	45 51 315	10	6,45	45 55 315	10	19,60	50	200	235	38
Para bandeja ancho 200	45 51 320	10	7,10	45 55 320	10	23,70	50	250	285	38
Para bandeja ancho 300	45 51 330	10	8,05	45 55 330	10	27,50	50	350	385	38
Para bandeja ancho 400	45 51 340	5	10,05	45 55 340	5	37,75	50	450	485	38
Para bandeja ancho 500	45 51 350	5	13,55	45 55 350	5	54,90	50	550	585	38
Para bandeja ancho 600	45 51 360	5	15,55	45 55 360	5	65,85	50	650	685	38

Soporte suspensión reforzado



45 51 6XX

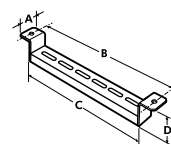

	Sendzimir			Zinc ⁺			Dimensiones (mm)			
	Ref.	Emb. (ud.)	P.V.R. €/ud.	Ref.	Emb. (ud.)	P.V.R. €/ud.	A	B	C	D
Para bandeja ancho 200	45 51 620	4	11,40	CSU4558620	4	18,55	41,75	267,5	240	60
Para bandeja ancho 300	45 51 630	4	14,35	CSU4558630	4	22,35	41,75	347,5	320	60
Para bandeja ancho 400	45 51 640	4	19,00	CSU4558640	4	27,15	41,75	467,5	440	60
Para bandeja ancho 500	45 51 650	4	19,65	CSU4558650	4	32,15	41,75	547,5	520	60
Para bandeja ancho 600	45 51 660	4	24,40	CSU4558660	4	39,60	41,75	667,5	640	60

- Zinc⁺: sustituto mejorado del galvanizado en caliente.
- Soporte reversible para uso vertical cambiando la posición de las patas.

Soporte suspensión rápido



45 3X 5X0

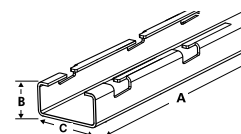

	Sendzimir			Zinc ⁺			Dimensiones (mm)		
	Ref.	P.V.R. €/ud.	Emb. (ud.)	Ref.	P.V.R. €/ud.	Emb. (ud.)	A	B	C
Para bandeja ancho 100 y 150	45 30 510	5,40	6	CSU4538510	8,95	6	250	20	40
Para bandeja ancho 200	45 30 520	5,75	6	CSU4538520	9,60	6	300	20	40
Para bandeja ancho 300	45 30 530	7,20	6	CSU4538530	11,45	6	400	20	40
Para bandeja ancho 400	45 30 540	9,55	6	CSU4538540	14,00	6	500	20	40
Para bandeja ancho 500	45 30 550	9,90	6	CSU4538550	16,50	6	600	20	40
Para bandeja ancho 600	45 30 560	12,15	6	CSU4538560	20,40	6	700	20	40
Longitud 1 m	45 30 570	20,60	2	CSU4538570	35,60	2	1000	40	40
Longitud 2 m	45 30 580	41,10	2	CSU4538580	71,15	4	2000	40	40
Longitud 3 m	45 30 590	67,15	2	CSU4538590	117,00	6	3000	40	40

- Zinc⁺: sustituto mejorado del galvanizado en caliente.

Performa. Bandejas de rejilla

Soportería (continuación)

Bandejas portacables

Grapa tornillo viga



45 71 4XX

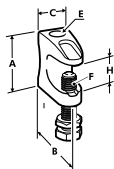

	Cincado			Dimensiones (mm)							
	Ref.	Emb. (ud.)	P.V.R. €/ud.	A	B	C	D	E	F	G	Cap. máx. de viga (mm)
Grapa tornillo viga 8	45 71 408	10	13,05	36	38	18	12,8	Ø9	M8	19	10
Grapa tornillo viga 10	45 71 410	10	13,05	41,5	44,5	21	17	Ø11	M10	20	10

- Para suspensión a viga de elementos utilizando varilla roscada.
- Material: acero cincado.

Grapa horizontal de suspensión



45 71 41X

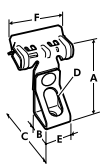

	Fosfatado-ZN			Dimensiones (mm)						
	Ref.	Emb. (ud.)	P.V.R. €/ud.	A	B	C	D	E	F	Cap. máx. de viga (mm)
Grapa horizontal viga 6	45 71 416	20	3,00	5	21	46	6	19	40	4-10
Grapa horizontal viga 8	45 71 418	20	3,00	50	21	46	8	19	40	4-10

- Material: acero con acabado superficial anticorrosivo.

Grapa vertical de suspensión



45 71 43X

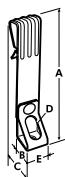

	Fosfatado-ZN			Dimensiones (mm)						
	Ref.	Emb. (ud.)	P.V.R. €/ud.	A	B	C	D	E	Cap. máx. de viga (mm)	
Grapa vertical viga 6	45 71 436	20	3,60	92	21	33	6	19	4-10	
Grapa vertical viga 8	45 71 438	20	3,60	92	21	33	8	19	4-10	

- Material: acero con acabado superficial anticorrosivo.

Pasador y tornillos fijación



45 71 115



47 21 912



45 75 115

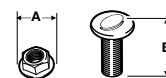

	Cincado			Cincado lamelar			Inoxidable			Dimensiones (mm)		
	Ref.	P.V.R. €/ud.	Emb. (ud.)	Ref.	P.V.R. €/ud.	Emb. (ud.)	Ref.	P.V.R. €/ud.	Emb. (ud.)	A	B	Apriete (N.m)
Tornillo M6 x 12	47 21 912 ⁽¹⁾	0,50	50	47 22 912 ⁽¹⁾	0,60	150	47 25 912 ⁽¹⁾	1,25	150	13,5	15,5	12
Tornillo M6 x 20	45 71 110 ⁽¹⁾	0,55	150	45 72 110 ⁽¹⁾	0,65	150	45 75 110 ⁽¹⁾	1,35	50	13,5	23,5	12
Pasador 6/70	45 71 115 ⁽¹⁾	4,35	10	-	-	-	-	-	-	-	70	-
Tornillo M8 x 20	-	-	-	-	-	-	43 26 605	1,95	50	16	23,5	12
Pasador (inox) M6 x 80	-	-	-	-	-	-	45 75 115 ⁽¹⁾	1,55	10	13,5	80	12

(1) Compatible con bandejas de rejilla.

Performa. Bandejas de rejilla

Perfilería común para bandejas

Bandejas portacables

Perfiles simétricos

3



Descripción	Ref.	Sendimir		Dimensiones (mm)			
		P.V.R. €/m	Emb. (m)	A	B	C	E
Guía automáticos Liso	25 11 115	3,56	40	35	7,5	5	1
Guía automáticos Especial liso	25 11 430	5,59	24	35	15	7,3	1,5
Guía automáticos Troquelado	25 11 125	3,86	40	35	7,5	5	1
Guía automáticos Especial troquelado	25 11 440	5,88	24	35	15	7,3	1,5

• Longitud: 2 m.

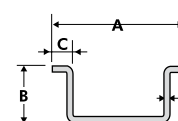

Perfiles G



Descripción	Ref.	Sendimir		Dimensiones (mm)			
		P.V.R. €/m	Emb. (m)	A	B	C	E
GB Liso	25 11 450	5,81	20	32	15	10,5	1,5
GBR Troquelado	25 11 460	6,06	24	32	15	10,5	1,5

• Longitud: 2 m.

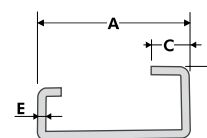

Perfiles C



Descripción	Ref.	Sendimir		Dimensiones (mm)			
		P.V.R. €/m	Emb. (m)	A	B	C	E
P-2010 Liso	25 11 184	3,62	40	20	10	4,50	1
PR-2010 Troquelado	25 11 194	3,87	40	20	10	4,50	1
P-2040 Liso	25 11 410	7,71	20	40	20	7,50	1,5
PR-2040 Troquelado	25 11 204	8,93	1	40	20	7,50	1,5

• Longitud: 2 m.

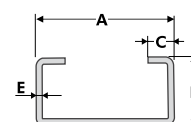

Performa. Bandejas de rejilla

Ejemplos de instalación

Bandejas portacables

Instalación en suspensión

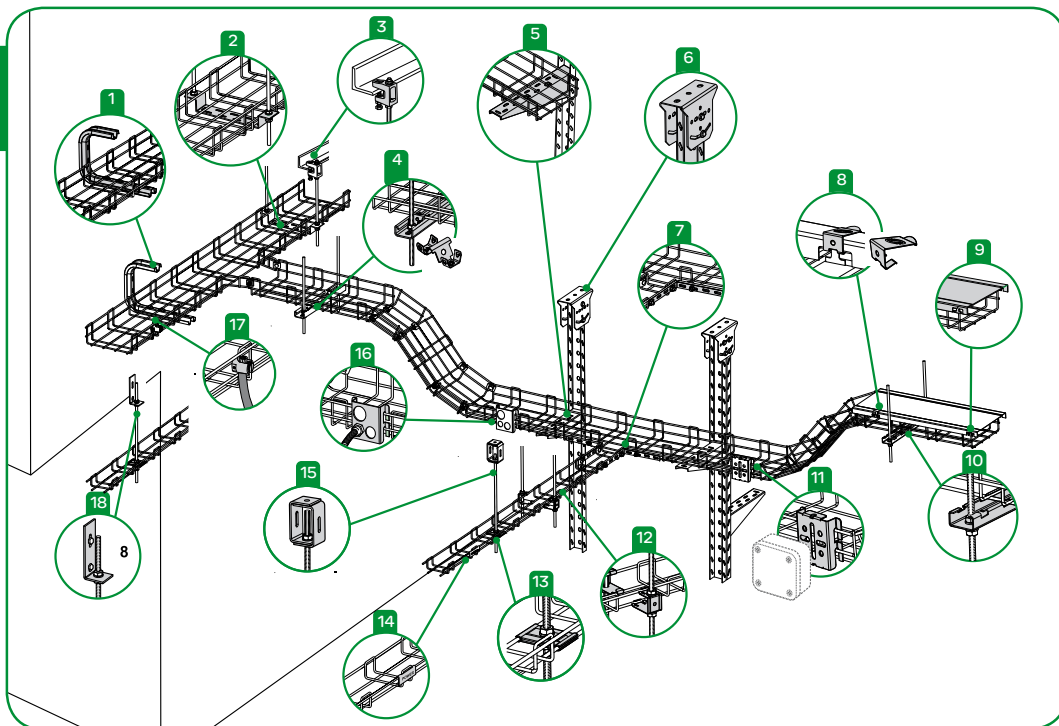

Instalación en pared/suelo

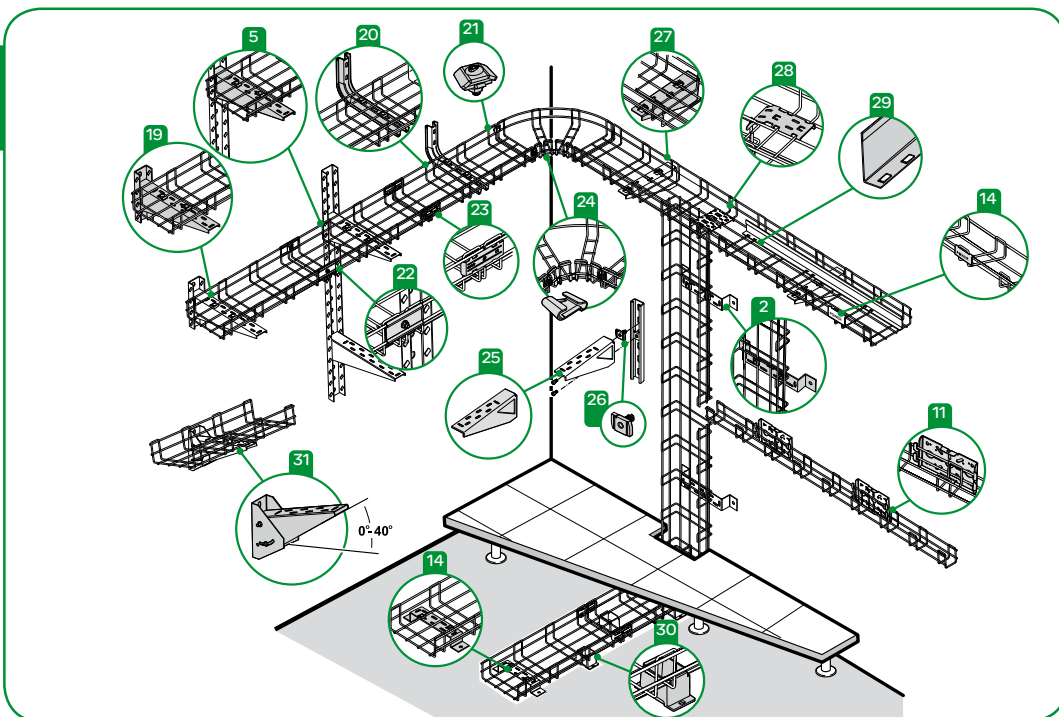

Referencias

- | | | |
|---|------------------------------------|---|
| 1. Soporte omega suspensión. | 11. Soporte sujeción y suspensión. | 23. Unión lateral rápida. |
| 2. Soporte vertical-suspensión. | 12. Sujeción lateral a varilla. | 24. Brida para curvas rápidas. |
| 3. Grapa tornillo viga. | 13. Suspensión central. | 25. Soporte horizontal. |
| 4. Sujeción rápida a perfil + perfil 21 x 41 / 41 x 41. | 14. Tarjeta identificadora. | 26. Tuerca reforzada y con muelle + perfil 21 x 41 / 41 x 41. |
| 5. Consola + perfil en U. | 15. Soporte en "C". | 27. Soporte horizontal rápido. |
| 6. Soporte basculante. | 16. Placa derivación tubos. | 28. Salida de cables y F.O. |
| 7. Unión extensible. | 17. Borne de puesta a tierra. | 29. Tabique separador. |
| 8. Fijación rápida para tapa de rejilla. | 18. Soporte suspensión en "L". | 30. Elevador aislante. |
| 9. Tapa. | 19. Conjunto soporte horizontal. | 31. Conjunto soporte orientable. |
| 10. Soporte de suspensión rápido. | 20. Soporte omega horizontal. | |
| | 21. Brida de unión. | |
| | 22. Unión lateral. | |

→ Sistemas de Instalación

Soluciones acometidas por pared

Sistemas de Instalación

Soluciones acometidas por pared

Centralizaciones

Instalación empotrada	4/4
Instalación de superficie	4/5
Kits Puestos de Trabajo	4/6
Accesorios y recambios	4/7

Canal Optiline 70

Tabla de elección	4/9
Canal de PVC y aluminio	4/11
Accesorios para canal de PVC y aluminio	4/12

Fijaciones de montaje para canal

Fijaciones de montaje para canal de PVC y aluminio	4/16
---	------

→ Soluciones
acometidas
por pared



Centralizaciones y canalización

> Centralizaciones

Densidad de mecanismos en un marco de diseño:

- Solución simplificada.
- Amplia oferta.
- Diseño estudiado hasta el último detalle.
- Montaje fácil, rápido y fiable 100 %.

> Canal Optiline 70

Canales para la colocación de mecanismos y la distribución de cableado:

- Canales con uno o dos compartimentos en PVC y aluminio.
- Máxima flexibilidad en la concepción de la instalación.
- La forma más fácil de instalar.



Centralizaciones

Instalación empotrada

Soluciones acometidas por pared

Centralizaciones para puestos de trabajo



U22.724.18



U22.744.18



U22.734.18TA

Descripción	Módulo	Ref. Polar	Ref. Marfil	Ref. Aluminio	Emb. (ud.)	P.V.R. €/ud.
Puesto de trabajo de empotrar de 2 columnas (1 columna: 90 × 45 mm). Incluye caja, bastidores y tornillos, marco, portaetiquetas, etiquetas, plantilla, garras para paredes tipo Pladur® y cartón protector	☐ doble	U22.724.18	U22.724.25		1	19,95
					U22.724.30	1
Puesto de trabajo de empotrar de 3 columnas (1 columna: 90 × 45 mm). Incluye caja, bastidores y tornillos, marco, portaetiquetas, etiquetas, plantilla, garras para paredes tipo Pladur® y cartón protector	☐ doble	U22.734.18	U22.734.25		1	23,61
					U22.734.30	1
Puesto de trabajo de empotrar de 4 columnas (1 columna: 90 × 45 mm). Incluye caja, bastidores y tornillos, marco, portaetiquetas, etiquetas, plantilla, garras para paredes tipo Pladur® y cartón protector	☐ doble	U22.744.18	U22.744.25		1	29,84
					U22.744.30	1

• Admiten mecanismos UNICA 22,5 × 45, 45 × 45 y 90 × 45 mm.

Puesto de trabajo de 3 columnas con tapa abatible transparente Bombín y llave disponibles como accesorio (ref. U22.817)	☐ doble	U22.734.18TA	U22.734.25TA		1	30,23
					U22.734.30TA	1
Puesto de trabajo de 3 columnas con tapa abatible opaca Bombín y llave disponibles como accesorio (ref. U22.817)	☐ doble	U22.734.18TO	U22.734.25TO		1	30,23
					U22.734.30TO	1

• Admiten mecanismos UNICA 22,5 × 45, 45 × 45 y 90 × 45 mm.

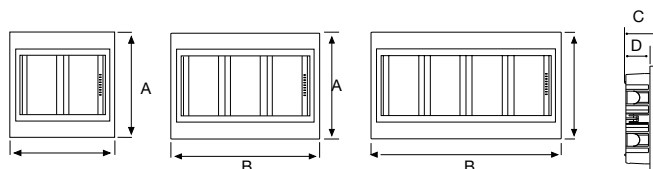

Dimensiones (mm)	A	B	C	D
2 elementos	166	166	58,75	45
3 elementos	166	231	58,75	45
4 elementos	166	296	58,75	45

Centralizaciones para puestos de mando



U22.736.18

Descripción	Módulo	Ref. Polar	Ref. Marfil	Ref. Aluminio	Emb. (ud.)	P.V.R. €/ud.
Puesto de mando de 2 filas (1 fila: 135 × 45 mm). Incluye caja, bastidores y tornillos, marco, portaetiquetas, etiquetas, plantilla, garras para paredes tipo Pladur® y cartón protector	☐ doble	U22.726.18	U22.726.25		1	28,45
					U22.726.30	1
Puesto de mando de 3 filas (1 fila: 135 × 45 mm). Incluye caja, bastidores y tornillos, marco, portaetiquetas, etiquetas, plantilla, garras para paredes tipo Pladur® y cartón protector	☐ doble	U22.736.18	U22.736.25		1	38,01
					U22.736.30	1

• Admiten mecanismos UNICA 22,5 × 45, 45 × 45 y 90 × 45 mm.

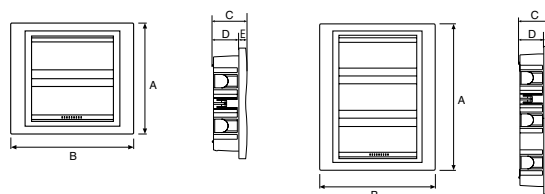

Dimensiones (mm)	A	B	C	D	E
2 elementos	186	206	58,75	45	13,75
3 elementos	261	206	58,75	45	13,75

Centralizaciones

Instalación de superficie

Soluciones acometidas por pared

Centralizaciones para puestos de trabajo



U22.244.18

Descripción	Módulo	Ref. Polar	Ref. Marfil	Ref. Aluminio	Emb. (ud.)	P.V.R. €/ud.
Puesto de trabajo de superficie de 2 columnas (1 columna: 90 × 45 mm). Incluye caja, bastidores, marco, portaetiquetas, tornillos y tacos	☐ doble	U22.224.18	U22.224.25		1	18,06
					U22.224.30	1
Puesto de trabajo de superficie de 3 columnas (1 columna: 90 × 45 mm). Incluye caja, bastidores, marco, portaetiquetas, tornillos y tacos	☐ doble	U22.234.18	U22.234.25		1	22,93
					U22.234.30	1
Puesto de trabajo de superficie de 4 columnas (1 columna: 90 × 45 mm). Incluye caja, bastidores, marco, portaetiquetas, tornillos y tacos	☐ doble	U22.244.18	U22.244.25		1	29,93
					U22.244.30	1

• Admiten mecanismos UNICA 22,5 × 45, 45 × 45 y 90 × 45 mm.



U22.234.18TA

Puesto de trabajo de 3 columnas con tapa abatible transparente Bombín y llave disponibles como accesorio (ref. U22.817)	☐ doble	U22.234.18TA	U22.234.25TA		1	30,51
					U22.234.30TA	1
Puesto de trabajo de 3 columnas con tapa abatible opaca Bombín y llave disponibles como accesorio (ref. U22.817)	☐ doble	U22.234.18TO	U22.234.25TO		1	31,89
					U22.234.30TO	1

• Admiten mecanismos UNICA 22,5 × 45, 45 × 45 y 90 × 45 mm.

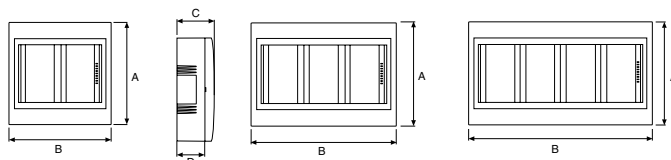

Dimensiones (mm)	A	B	C	D
2 elementos	166	166	58,98	45
3 elementos	166	231	58,98	45
4 elementos	166	296	58,98	45

Centralizaciones para puestos de mando



U22.236.18

Descripción	Módulo	Ref. Polar	Ref. Marfil	Ref. Aluminio	Emb. (ud.)	P.V.R. €/ud.
Puesto de mando de superficie de 2 filas (1 fila: 135 × 45 mm). Incluye caja, bastidores, marco, portaetiquetas, tornillos y tacos	☐ doble	U22.226.18	U22.226.25		1	30,21
					U22.226.30	1
Puesto de mando de superficie de 3 filas (1 fila: 135 × 45 mm). Incluye caja, bastidores, marco, portaetiquetas, tornillos y tacos	☐ doble	U22.236.18	U22.236.25		1	40,16
					U22.236.30	1

• Admiten mecanismos UNICA 22,5 × 45, 45 × 45 y 90 × 45 mm.

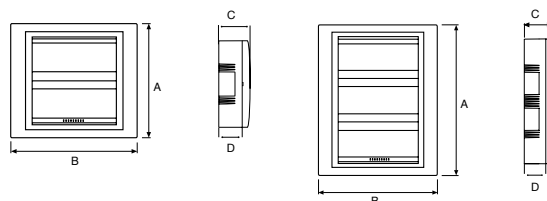

Dimensiones (mm)	A	B	C	D
2 elementos	186	206	58,98	45
3 elementos	261	206	58,98	45

Centralizaciones

Kits Puestos de Trabajo

Soluciones acometidas por pared

Kit Puesto de Trabajo



U70.121.18

U70.131.18



U70.141.18

Descripción	Referencia	Emb. (ud.)	P.V.R. €/ud.
Kit Puesto de Trabajo dos columnas: 1 doble schuko polar & 1 placa doble para 2 conectores RJ45 ⁽¹⁾	U70.121.18	1	32,05
Kit Puesto de Trabajo tres columnas: 1 doble schuko polar/rojo & 1 placa doble para 2 conectores RJ45 ⁽¹⁾	U70.131.18	1	49,18
Kit Puesto de Trabajo cuatro columnas: 2 dobles schukos polar, 1 doble schuko rojo & 1 placa doble para 4 conectores RJ45 ⁽¹⁾	U70.141.18	1	68,82

(1) Para conector estándar Keystone.

Caja de superficie



U8.224

Descripción	Referencia	Emb. (ud.)	P.V.R. €/ud.
Caja de superficie para puesto de trabajo de 2 columnas	U8.224	1	5,26
Caja de superficie para puesto de trabajo de 3 columnas	U8.234	1	7,16
Caja de superficie para puesto de trabajo de 4 columnas	U8.244	1	9,15

Caja de empotrar



U22.724.18

Descripción	Referencia	Emb. (ud.)	P.V.R. €/ud.
Caja de empotrar para puesto de trabajo de 2 columnas	U8.724	20	7,53
Caja de empotrar para puesto de trabajo de 3 columnas	U8.734	15	9,43
Caja de empotrar para puesto de trabajo de 4 columnas	U8.744	12	12,11

Caja de empotrar apantallada - Faraday



U8.734EMC

Descripción	Referencia	Emb. (ud.)	P.V.R. €/ud.
Caja de empotrar EMC apantallada para puesto de trabajo de 3 columnas	U8.734EMC	15	19,99
Caja de empotrar EMC apantallada para puesto de trabajo de 4 columnas	U8.744EMC	12	25,36

Centralizaciones

Accesorios y recambios

Soluciones acometidas por pared

Conjunto de marco + bastidores



Descripción	Ref. Polar	Ref. Marfil	Emb. (ud.)	P.V.R. €/ud.
Conjunto de marco + bastidores para puesto de trabajo de 2 columnas	U47.424.18	U47.424.25	20	11,68
Conjunto de marco + bastidores para puesto de trabajo de 3 columnas	U47.434.18	U47.434.25	15	14,70
Conjunto de marco + bastidores para puesto de trabajo de 4 columnas	U47.444.18	U47.444.25	12	18,55

• Admiten mecanismos UNICA 22,5 × 45, 45 × 45 y 90 × 45 mm según modelo.

Bastidores recambio para centralizaciones



U7.204P

Descripción	Referencia	Emb. (ud.)	P.V.R. €/ud.
Bastidor recambio para centralizaciones para puesto de trabajo (4 módulos)	U7.204P	5	4,04
Bastidor recambio para centralizaciones para puesto de mando (6 módulos)	U7.206P	5	4,85

Bombín para caja de centralización



U22.817

Descripción	Referencia	Emb. (ud.)	P.V.R. €/ud.
Bombín para caja de centralización con tapa abatible	U22.817	5	12,78

Tabique separador de cables

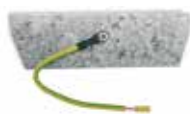

U22.801

Descripción	Referencia	Emb. (ud.)	P.V.R. €/ud.
Tabique de termoplástico separador de cables para puestos de trabajo	U22.801P	5	2,84
Tabique metálico separador de cables para puestos de trabajo Incluye tornillo y cable de derivación de tierra	U22.801	5	3,89
Tabique de termoplástico separador de cables para puestos de mando	U22.814P	5	3,38
Tabique metálico separador de cables para puestos de mando Incluye tornillo y cable de derivación de tierra	U22.814	5	4,43

Garras para cajas de centralización



U22.808

Descripción	Referencia	Emb. (ud.)	P.V.R. €/ud.
Garras para pared panelada (tipo Pladur® o similar) Para las centralizaciones de empotrar	U22.807	20	0,86
Garras para tabiquería de obra Para las centralizaciones de empotrar	U22.808	20	0,86

Centralizaciones

Accesorios y recambios (continuación)

Soluciones acometidas por pared

Soportes para el enlace de cajas de centralización



U22.805

Descripción	Referencia	Emb. (ud.)	P.V.R. €/ud.
Soporte para enlace de cajas de centralización de superficie Permite el paso de cables y un perfecto alineamiento de las cajas enlazadas	U22.805	5	1,58
Soporte para enlace de cajas de centralización de empotrada Permite el paso de cables y un perfecto alineamiento de las cajas enlazadas	U22.806	5	1,58

4

Lámpara de recambio



U0.820

Descripción	Referencia	Emb. (ud.)	P.V.R. €/ud.
Lámpara de recambio para tomas de corriente dobles	U0.820	2	5,35

Portaetiquetas de recambio para cajas de centralización

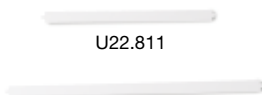

U22.811

Descripción	Referencia	Emb. (ud.)	P.V.R. €/ud.
Portaetiquetas de recambio para marcos de puesto de trabajo	U22.811	5	1,70
Portaetiquetas de recambio para marcos de puesto de mando	U22.812	5	1,70

Suplemento elevador de bastidores para cajas de empotrar



U22.821

Descripción	Referencia	Emb. (ud.)	P.V.R. €/ud.
Suplemento elevador de bastidores para caja de puesto de trabajo de empotrar	U22.821	50	0,54

Adaptadores para la entrada de minicanal a centralizaciones de superficie



U22.818.18

Descripción	Ref. Polar	Emb. (ud.)	P.V.R. €/ud.
Adaptador para minicanal Schneider Entrada frontal para minicanales 16 × 25 mm, 16 × 40 mm, 25 × 40 mm, 25 × 50 mm Entrada lateral para todas las minicanales de altura 16 y 25 mm	U22.818.18	5	6,61

Tapas de recambio para cajas de centralización



U22.813.18

Descripción	Ref. Polar	Ref. Marfil	Ref. Aluminio	Emb. (ud.)	P.V.R. €/ud.
Tapa de recambio para las entradas de cable de centralización de superficie	U22.813.18	U22.813.25		5	1,00
Pretroquelada para la entrada de tubo de Ø 20 mm			U22.813.30	5	4,80

Canal Optiline 70

Tabla de elección

Soluciones acometidas por pared

Dimensiones de canal (alto × ancho)	80 × 55 1 compartimento	95 × 55 1 compartimento	120 × 55 1 compartimento	155 × 55 2 compartimentos	185 × 55 2 compartimentos
PVC					
Canalización 	ISM11100P 12 m 13,41 €/m	ISM11200P 12 m 14,75 €/m	ISM11300P 12 m 18,22 €/m	ISM11400P 8 m 27,50 €/m	ISM11500P 8 m 29,57 €/m
Ángulo interior 	ISM11101P 1 ud. 9,71 €/ud.	ISM11201P 1 ud. 10,36 €/ud.	ISM11301P 1 ud. 11,45 €/ud.	ISM11401P 1 ud. 13,53 €/ud.	ISM11501P 1 ud. 14,02 €/ud.
Ángulo exterior 	ISM11102P 1 ud. 10,49 €/ud.	ISM11202P 1 ud. 12,22 €/ud.	ISM11302P 1 ud. 13,32 €/ud.	ISM11402P 1 ud. 14,74 €/ud.	ISM11502P 1 ud. 15,97 €/ud.
Ángulo plano 	ISM11103P 1 ud. 10,66 €/ud.	ISM11203P 1 ud. 12,17 €/ud.	ISM11303P 1 ud. 13,15 €/ud.	ISM11403P 1 ud. 18,07 €/ud.	ISM11503P 1 ud. 19,37 €/ud.
Tapa final 	ISM11104P 2 ud. 2,97 €/ud.	ISM10204P 2 ud. 3,41 €/ud.	ISM11304P 2 ud. 3,63 €/ud.	ISM11404P 2 ud. 3,95 €/ud.	ISM10504P 2 ud. 4,26 €/ud.
Embellecedor pared/techo 	ISM11105P 1 ud. 5,78 €/ud.	ISM11205P 1 ud. 5,85 €/ud.	ISM11305P 1 ud. 5,78 €/ud.	ISM11405P 1 ud. 6,66 €/ud.	ISM11505P 1 ud. 6,76 €/ud.
Conjunto unión 	ISM11106P 1 ud. 4,50 €/ud.	ISM11206P 1 ud. 3,15 €/ud.	ISM11306P 1 ud. 4,12 €/ud.	ISM11406P 1 ud. 4,55 €/ud.	ISM11506P 1 ud. 4,60 €/ud.
Derivación en "T" Canal vertical 80 × 55 	ISM11107P 1 ud. 2,15 €/ud.	ISM11107P 1 ud. 2,15 €/ud.	ISM11107P 1 ud. 2,15 €/ud.	ISM11107P 1 ud. 2,15 €/ud.	ISM11107P 1 ud. 2,15 €/ud.
Derivación en "T" Canal vertical 95 × 55 	ISM11208P 1 ud. 2,15 €/ud.	ISM11208P 1 ud. 2,15 €/ud.	ISM11208P 1 ud. 2,15 €/ud.	ISM11208P 1 ud. 2,15 €/ud.	ISM11208P 1 ud. 2,15 €/ud.
Tapa frontal 	ISM11900P 24 ud. 3,88 €/ud.	ISM11900P 24 ud. 3,88 €/ud.	ISM11900P 24 ud. 3,88 €/ud.	ISM11900P 24 ud. 3,88 €/ud.	ISM11900P 24 ud. 3,88 €/ud.
Embellecedor unión 	ISM11903P 5 ud. 3,36 €/ud.	ISM11903P 5 ud. 3,36 €/ud.	ISM11903P 5 ud. 3,36 €/ud.	ISM11903P 5 ud. 3,36 €/ud.	ISM11903P 5 ud. 3,36 €/ud.
Pieza de unión interna 	ISM11904 10 ud. 1,32 €/ud.	ISM11904 10 ud. 1,32 €/ud.	ISM11904 10 ud. 1,32 €/ud.	ISM11904 10 ud. 1,32 €/ud.	ISM11904 10 ud. 1,32 €/ud.

Referencia XX XX.XXX
Embalaje 0 uds.
P.V.R. 0,00 €/ud.

Canal Optiline 70

Tabla de elección (continuación)

Soluciones acometidas por pared

Dimensiones de canal (alto × ancho)	80 × 55 1 compartimento	120 × 55 1 compartimento	155 × 55 2 compartimento	185 × 55 2 compartimentos
Aluminio				
Canalización 	ISM11150 6 m 54,13 €/m	ISM11350 6 m 60,06 €/m	ISM11450 4 m 84,61 €/m	ISM11550 4 m 90,43 €/m
Ángulo interior 	ISM11151 1 ud. 22,29 €/ud.	ISM11351 1 ud. 27,38 €/ud.	ISM11451 1 ud. 32,25 €/ud.	ISM11551 1 ud. 32,81 €/ud.
Ángulo exterior 	ISM11152 1 ud. 22,74 €/ud.	ISM11352 1 ud. 28,05 €/ud.	ISM11452 1 ud. 33,66 €/ud.	ISM11552 1 ud. 34,74 €/ud.
Ángulo plano 	ISM11153 1 ud. 23,07 €/ud.	ISM11353 1 ud. 28,40 €/ud.	ISM11453 1 ud. 36,26 €/ud.	ISM11553 1 ud. 37,53 €/ud.
Tapa final 	ISM11154 2 ud. 7,55 €/ud.	ISM11354 2 ud. 8,05 €/ud.	ISM11454 2 ud. 10,38 €/ud.	ISM10554 2 ud. 10,74 €/ud.
Embelecedor pared/techo 	ISM11155 1 ud. 14,23 €/ud.	ISM11355 1 ud. 14,46 €/ud.	ISM11455 1 ud. 16,66 €/ud.	ISM11555 1 ud. 18,02 €/ud.
Conjunto unión 	ISM11156 1 ud. 14,62 €/ud.	ISM11356 1 ud. 13,72 €/ud.	ISM11456 1 ud. 10,14 €/ud.	ISM11556 1 ud. 16,20 €/ud.
Derivación en "T" 	ISM11157 1 ud. 7,48 €/ud.	ISM11157 1 ud. 7,48 €/ud.	ISM11157 1 ud. 7,48 €/ud.	ISM11157 1 ud. 7,48 €/ud.
Tapa frontal 	ISM11950 24 ud. 10,17 €/ud.	ISM11950 24 ud. 10,17 €/ud.	ISM11950 24 ud. 10,17 €/ud.	ISM11950 24 ud. 10,17 €/ud.
Embelecedor unión 	ISM11951 5 ud. 7,36 €/ud.	ISM11951 5 ud. 7,36 €/ud.	ISM11951 5 ud. 7,36 €/ud.	ISM11951 5 ud. 7,36 €/ud.
Pieza de unión interna 	ISM11904 10 ud. 1,32 €/ud.	ISM11904 10 ud. 1,32 €/ud.	ISM11904 10 ud. 1,32 €/ud.	ISM11904 10 ud. 1,32 €/ud.







Referencia XX XX.XXX
Embalaje 0 uds.
P.V.R. 0,00 €/ud.

Canal Optiline 70

Canal de PVC y aluminio





Soluciones acometidas por pared

Canal con un compartimento

		Descripción	Ref. Blanco Polar	Ref. Aluminio	Emb. (m)	P.V.R. €/m
	ISM11100P	Canal 1 compartimento 80 x 55	ISM11100P		12	13,41
					ISM11150	6
	ISM11150	Canal 1 compartimento 95 x 55	ISM11200P	-	12	14,75
	ISM11200P	Canal 1 compartimento 120 x 55	ISM11300P		12	18,22
					ISM11350	6
	ISM11250					
	ISM11300P					
	ISM11350					

- Canal con base de un compartimento y cubierta frontal. La base del canal presenta orificios de montaje previamente perforados cada 25 cm. La apertura frontal de 70 mm permite montar los mecanismos utilizando el marco bastidor simple o doble. La base y la cubierta frontal del canal se suministran desmontadas con láminas protectoras.
- Material: PVC/Aluminio.
- Longitud: 2m

Canal con dos compartimentos

		Descripción	Ref. Blanco Polar	Ref. Aluminio	Emb. (m)	P.V.R. €/m
	ISM11400P	Canal 2 compartimentos 155 x 55	ISM11400P		8	27,50
					ISM11450	4
	ISM11450	Canal 2 compartimentos 185 x 55	ISM11500P		8	29,57
					ISM11550	4
	ISM11500P					
	ISM11550					

- Canal con base de dos compartimento y dos cubiertas frontales. La base del canal presenta orificios de montaje previamente perforados cada 25 cm. La apertura frontal de 70 mm permite montar los mecanismos utilizando el marco bastidor simple o doble. La base y la cubierta frontal del canal se suministran desmontadas con láminas protectoras.
- Material: PVC/Aluminio.
- Longitud: 2m

Canal Optiline 70

Accesorios para canal de PVC y aluminio

Soluciones acometidas por pared

Accesorios para canal de PVC y aluminio

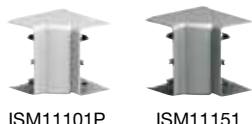

ISM11101P ISM11151

Descripción	Ref. Blanco Polar	Ref. Aluminio	Emb. (ud.)	P.V.R. €/ud.
Ángulo interior para canal de 80 × 55 Medidas: 89 × 117 × 117	ISM11101P		1	9,71
		ISM11151	1	22,29
Ángulo interior para canal de 95 × 55 Medidas: 104 × 117 × 117	ISM11201P	-	1	10,36
Ángulo interior para canal de 120 × 55 Medidas: 129 × 117 × 117	ISM11301P		1	11,45
		ISM11351	1	27,38
Ángulo interior para canal de 155 × 55 Medidas: 164 × 117 × 117	ISM11401P		1	13,53
		ISM11451	1	32,25
Ángulo interior para canal de 185 × 55 Medidas: 194 × 117 × 117	ISM11501P		1	14,02
		ISM11551	1	32,81

- Esquina interna ajustable para ángulos de 80-100° de canales de PVC. Material: PC/ABS y PC/ABS pintado.



ISM11102P

Ángulo exterior para canal de 80 × 55 Medidas: 89 × 105 × 105	ISM11102P		1	10,49
		ISM11152	1	22,74
Ángulo exterior para canal de 95 × 55 Medidas: 104 × 105 × 105	ISM11202P	-	1	12,22
Ángulo exterior para canal de 120 × 55 Medidas: 129 × 105 × 105	ISM11302P		1	13,32
		ISM11352	1	28,05
Ángulo exterior para canal de 155 × 55 Medidas: 164 × 105 × 105	ISM11402P		1	14,74
		ISM11452	1	33,66
Ángulo exterior para canal de 185 × 55 Medidas: 194 × 105 × 105	ISM11502P		1	15,97
		ISM11552	1	34,74

- Esquina externa ajustable para ángulos de 75-135° de canales de PVC. Material: PC/ABS y PC/ABS pintado.



ISM11103P ISM11153

Ángulo plano para canal de 80 × 55 Medidas: 107 × 57 × 107	ISM11103P		1	10,66
		ISM11153	1	23,07
Ángulo plano para canal de 95 × 55 Medidas: 122 × 57 × 122	ISM11203P	-	1	12,17
Ángulo plano para canal de 120 × 55 Medidas: 147 × 57 × 147	ISM11303P		1	13,15
		ISM11353	1	28,40
Ángulo plano para canal de 155 × 55 Medidas: 182 × 57 × 182	ISM11403P		1	18,07
		ISM11453	1	36,26
Ángulo plano para canal de 185 × 55 Medidas: 212 × 57 × 212	ISM11503P		1	19,37
		ISM11553	1	37,53

- Juego de acodamiento de 90° para ángulos hacia arriba y hacia abajo de canales de PVC. Incluye pieza acodada y sistema de fijación a atornillar a la pared. Material: PC/ABS y PC/ABS pintado.



ISM11104P ISM11154

Tapa final para canal de 80 × 55 Medidas: 64 × 56 × 21	ISM11104P		2	2,97
		ISM11154	2	7,55
Tapa final para canal de 95 × 55 Medidas: 99 × 56 × 21	ISM10204P	-	2	3,41
Tapa final para canal de 120 × 55 Medidas: 124 × 56 × 21	ISM11304P		2	3,63
		ISM11354	2	8,05
Tapa final para canal de 155 × 55 Medidas: 159 × 56 × 21	ISM11404P		2	3,95
		ISM11454	2	10,38
Tapa final para canal de 185 × 55 Medidas: 189 × 53 × 21	ISM10504P		2	4,26
		ISM10554	2	10,74











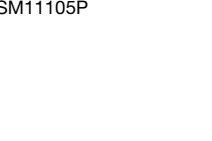

- Pieza de tope para canales de PVC. Montaje rápido con presillas de fijación con tornillos para mayor seguridad. Material: PC/ABS y PC/ABS pintado.

Canal Optiline 70

Accesorios para canal de PVC y aluminio (continuación)

Soluciones acometidas por pared

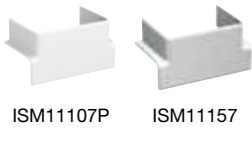
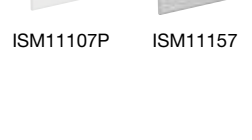
Accesorios para canal de PVC y aluminio (continuación)

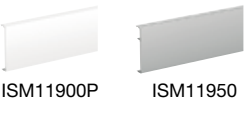
Descripción		Ref.	Ref.	Emb.	P.V.R.
		Blanco Polar	Aluminio	(ud.)	€/ud.
 ISM11105P	Embellecedor para canal de 80 × 55 Medidas: 135 × 82 × 22	ISM11105P		1	5,78
			ISM11155	1	14,23
 ISM11205P	Embellecedor para canal de 95 × 55 Medidas: 150 × 82 × 22	ISM11205P	-	1	5,85
 ISM11305P	Embellecedor para canal de 120 × 55 Medidas: 175 × 82 × 22	ISM11305P		1	5,78
			ISM11355	1	14,46
 ISM11405P	Embellecedor para canal de 155 × 55 Medidas: 210 × 82 × 22	ISM11405P		1	6,66
			ISM11455	1	16,66
 ISM11505P	Embellecedor para canal de 185 × 55 Medidas: 240 × 82 × 22	ISM11505P		1	6,76
			ISM11555	1	18,02
<ul style="list-style-type: none"> • Pieza para pared/techo a instalar alrededor de un canal de PVC a su paso por una pared o techo. Fácilmente modificable para perfil CoL dependiendo de la forma de realizar el paso. Montaje a presión, con opción de fijación con tornillos para mayor seguridad. Material: PC/ABS y PC/ABS pintado. 					
 ISM11106P	Conjunto de unión para canal de 80 × 55 Medidas: 85 × 57 × 100	ISM11106P		1	4,50
			ISM11156	1	14,62
 ISM11206P	Conjunto de unión para canal de 95 × 55 Medidas: 100 × 57 × 100	ISM11206P	-	1	3,15
 ISM11306P	Conjunto de unión para canal de 120 × 55 Medidas: 125 × 57 × 100	ISM11306P		1	4,12
			ISM11356	1	13,72
 ISM11406P	Conjunto de unión para canal de 155 × 55 Medidas: 160 × 57 × 100	ISM11406P		1	4,55
			ISM11456	1	10,14
 ISM11506P	Conjunto de unión para canal de 185 × 55 Medidas: 190 × 57 × 100	ISM11506P		1	4,60
			ISM11556	1	16,20
<ul style="list-style-type: none"> • Cubierta tapajuntas y montada junto con dos piezas de empalme. Pensada para cubrir las juntas creadas entre dos secciones de canal de PVC. Fácil de retirar si se realizan mejoras en la instalación. Material: PC/ABS y PC/ABS pintado. 					
 ISM11107P	Derivación en "T" para canal vertical 80 × 55 Medidas: 52 × 57 × 102	ISM11107P		1	2,15
			ISM11157	1	7,48
 ISM11208P	Derivación en "T" para canal vertical 95 × 55 Medidas: 52 × 57 × 117	ISM11208P		1	2,15
<ul style="list-style-type: none"> • Pieza en "T" diseñada para conectar un canal vertical de PVC de 80 × 55 o 95 × 55 a un canal horizontal de PVC. Material: PC/ABS y PC/ABS pintado. 					
 ISM11903P	Embellecedor de unión	ISM11903P		5	3,36
			ISM11951	5	7,36
<ul style="list-style-type: none"> • Medidas: 71 × 24 × 23. • Cubierta tapajuntas, concebida para cubrir las juntas creadas entre dos cubiertas frontales de PVC. Material: PC/ABS. 					
 ISM11900P	Tapa frontal	ISM11900P		24	3,88
			ISM11950	24	10,17
<ul style="list-style-type: none"> • Medidas: 71 × 13 × 2.000. • Cubierta frontal para montaje a presión en canal con una apertura frontal de 70 mm. Suministrada con lámina protectora, en longitudes de 2 m. Material: PVC/Aluminio. • Tapa aluminio también válida para columnas, minicolumnas y puestos sobremesa Optiline 70. 					

Canal Optiline 70

Accesorios para canal de PVC y aluminio (continuación)

Soluciones acometidas por pared

Accesorios para canal de PVC y aluminio (continuación)



ISM11901

Descripción	Referencia	Emb. (ud.)	P.V.R. €/ud.
Retenedor de cables	ISM11901	5	1,43

- Medidas: 42 × 48 × 25.
- Retenedor de cables a montar en la parte trasera de la base del canal para mantener los cables en su lugar durante la fase de instalación. También proporciona una mayor capacidad de cables cuando se utiliza en un canal de un compartimento. No es necesario retirar el retenedor para ajustar la cubierta frontal.
- Material: PA.
- Color: Azul.



ISM10902P

Descripción	Referencia	Emb. (m)	P.V.R. €/m
Tabique separador	ISM10902P	24	4,01

- Medidas: 17 × 47 × 1.000.
- Tabique separador para montar en la base del canal, proporcionando separación entre los cables de alimentación y los de voz y datos.
- Suministrado en longitud de 1 m.
- Material: PVC.
- Color: Blanco RAL-9003.



ISM11904P

Descripción	Referencia	Emb. (ud.)	P.V.R. €/ud.
Pieza de unión interna	ISM11904	10	1,32

- Medidas: 4 × 39 × 100.
- Pieza de empalme interna concebida para facilitar la unión de dos bases del canal de PVC o aluminio. También puede utilizarse para montar la cubierta tapajuntas.
- Material: PC/ABS.



ISM10905P

Descripción	Referencia	Emb. (m)	P.V.R. €/m
Tira de sellado	ISM10905P	24	3,34

- Medidas: 17 × 40 × 2.000.
- Tira de sellado a colocar entre el canal y el suelo con una cobertura de 10-15 mm. Suministrada en longitud de 2 m.
- Material: PC/ABS.
- Color: Blanco RAL-9003.



ISM15200P



ISM15201P

Descripción	Ref. Blanco Polar	Ref. Aluminio	Emb. (ud.)	P.V.R. €/ud.
	Marco bastidor de módulo simple Medidas: 28 × 73 × 71	ISM15200P		
			1	6,84

Marco bastidor de módulo doble Medidas: 28 × 73 × 140	ISM15201P	1	4,15
	ISM15206	1	7,60

- Adaptador que incluye placa frontal. A combinar con caja de instalación en aplicaciones que necesiten bridas de protección contra tirones de cables o aislamiento extra. Pueden encajarse entre sí.
- Material: PC/ABS (placa frontal), PBT (adaptador).
- Admiten mecanismos UNICA 22,5 × 45, 45 × 45 y 90 × 45 mm según modelo.
- También válido para columnas, minicolumnas y puestos sobremesa Optiline 70.



ISM15205



ISM15003

Descripción	Referencia	Emb. (ud.)	P.V.R. €/ud.
Adaptador CC 60	ISM15003	1	2,86

- Medidas: 24 × 71 × 71.
- Adaptador que incluye dos tornillos. Adecuado para mecanismos de empotrar. Se suministra con dos tornillos que permiten fijarlos tanto en montaje vertical como horizontal. A combinar con caja de instalación en aplicaciones que necesiten bridas de protección contra tirones de cables o aislamiento extra. Pueden encajarse entre sí.
- Material: PC/ABS.
- También válido para columnas, minicolumnas y puestos sobremesa Optiline 70.

Canal Optiline 70

Accesorios para canal de PVC y aluminio (continuación)

Soluciones acometidas por pared

Accesorios para canal de PVC y aluminio (continuación)



ISM15010

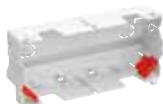

ISM15011

Descripción	Referencia	Emb. (ud.)	P.V.R. €/ud.
Caja de módulo simple para protección de mecanismos Medidas: 42 × 71 × 71	ISM15010	1	2,36
Caja de módulo doble para protección de mecanismos Medidas: 42 × 71 × 140	ISM15011	1	2,99

- Caja de instalación para montaje a presión en un adaptador proporcionando mayor aislamiento a los mecanismos alojados en su interior. La caja tiene una brida de protección contra tirones.
Material: PC/ABS.
- También válida para columnas, minicolumnas y puestos sobremesa Optiline 70.



ISM15000P



ISM15006

Descripción	Ref. Blanco Polar	Ref. Aluminio	Emb. (ud.)	P.V.R. €/ud.
	ISM15000P			
		ISM15006	1	13,92

- Medidas: 80 × 73 × 140.
- Adaptador, para aparamenta modular de carril DIN: 2 módulos, como por ejemplo, magnetotérmicos, diferenciales, etc.
Cubierta gris transparente.
Material: PC/ABS (placa frontal), PBT (adaptador), PC+ASA (módulo DIN), rail metálico.
Color: Blanco/aluminio metálico.
- También válido para columnas, minicolumnas y puestos sobremesa Optiline 70.



ISM15004

Descripción	Referencia	Emb. (ud.)	P.V.R. €/ud.
Regleta de conexión rápida	ISM15004	10	1,22

- Medidas: 10 × 10 × 14.
- Bloque terminal para conexión tipo push-in, 16 A/250 V, 3 × 2,5 mm. Para montar en cajas de instalación y adaptadores de sistemas de cableado.
Material: PPO, bronce.



ISM15002

Borna de tierra	ISM15002	20	1,96
------------------------	----------	----	-------------

- Medidas: 13 × 6 × 5.
- Borna de puesta a tierra para cables de 2 × 4 mm como máximo. Para montar en cajas de instalación y adaptadores de sistemas de cableado. Colocación por presión. Permite el uso de cables blindados y cubre la necesidad de bornas de puesta a tierra adicionales.
Material: Bronce, galvanoplastiado.



ISM10955

Pieza de empalme y puesta a tierra	ISM10955	10	2,54
---	----------	----	-------------

- Medidas: 4 × 6 × 26.
- Pieza interna de empalme y puesta a tierra, concebida para unir y conectar a tierra dos bases del canal de aluminio. Incluye dos tornillos.
Material: Zinc.



ISM10952

Abrazadera de puesta a tierra	ISM10952	20	1,22
--------------------------------------	----------	----	-------------

- Medidas: 9 × 9 × 9.
- Abrazadera de puesta a tierra para unir la cubierta frontal, la base del canal y los accesorios de puesta a tierra.
Material: Acero.
- También válido para columnas, minicolumnas y puestos sobremesa Optiline 70.



ISM10953

Kit de puesta a tierra amarillo Longitud: 200 mm	ISM10953	10	3,96
--	----------	----	-------------

Kit de puesta a tierra verde Longitud: 300 mm	ISM10954	10	4,06
---	----------	----	-------------

- Kit que incluye cable de puesta a tierra con conectores de clavija plana y abrazaderas de puesta a tierra. Para conectar la cubierta frontal al perfil base o el perfil de la base a otro perfil base.
- También válido para columnas, minicolumnas y puestos sobremesa Optiline 70.

Fijaciones de montaje para canal

Fijaciones de montaje para canal de PVC y aluminio

Soluciones acometidas por pared

Fijaciones de montaje para canal de PVC y aluminio



ISM60015

Descripción	Ref.	Emb. (ud.)	P.V.R. €/emb.
Tacos TP 6 × 30 rojo Medidas: 6 × 30	ISM60015	100	4,66
Tacos TP 8 × 45 marrón Medidas: 8 × 40	ISM60016	100	5,31

- Tapón roscado adecuado para uso en hormigón, piedra, hormigón ligero, arcilla dilatada, ladrillos y bloques huecos, ladrillos sólidos y placas de escayola.
Material: PE.



ISM60030

Tornillo TPS 6/5 × 35	ISM60030	100	19,16
------------------------------	----------	-----	--------------

- Medidas: 5 × 35.
- Tornillo-taco clavable con taco para instalaciones en las que haya que perforar. Adecuado para utilizarlo en hormigón, piedra, hormigón ligero, arcilla expandida, bloques y ladrillos huecos, ladrillos sólidos y placas de escayola.
Material: PA.
Color: Transparente.



ISM60045

Tornillos con arandela cabeza Philips TSC-32 Medidas: 4,2 × 25	ISM60045	100	6,65
--	----------	-----	-------------

- | | | | |
|---|----------|-----|-------------|
| Tornillos con arandela Philips TSC-33
Medidas: 4,2 × 31 | ISM60046 | 100 | 8,01 |
|---|----------|-----|-------------|
- Tornillo con cabeza grande y delgada y arandela integrada. Tornillo Philips con ranura en cruz, doble rosca, totalmente roscado. Ofrece una excelente presión al fijar canales de plástico.
Material: Acero templado, galvanoplastiado.



ISM60047

Tornillos para cable aislado, cabeza Philips TGS-51 Medidas: 4,2 × 31	ISM60047	100	5,42
---	----------	-----	-------------

Tornillos para cable aislado, cabeza Philips TGS-55 Medidas: 4,8 × 38	ISM60048	100	8,54
---	----------	-----	-------------

- Tornillo con cabeza troncocónica, a utilizar junto con la arandela cóncava para proteger la cabeza del tornillo cuando se instale un cable con aislamiento individual en el canal. Tornillo Philips con ranura en cruz, doble rosca, punta afilada, totalmente roscado.
Material: Acero templado, galvanoplastiado.



ISM60060

Arandela de protección	ISM60060	100	55,10
-------------------------------	----------	-----	--------------

- Medidas: Ø 13 mm.
- Arandela cóncava a combinar con tornillos TGS-51 y TGS-55 para proteger la cabeza del tornillo, con el fin de evitar el contacto directo entre el tornillo y el cable.
Material: PE.
Color: Negro.



ISM60075

Fijaciones	ISM60075	100	86,09
-------------------	----------	-----	--------------

- Medidas: 13 × 31 mm.
- Fijación para cavidades, adecuada para instalaciones en las que haya que atravesar placas de escayola.
Material: Zinc.

→ Sistemas de Instalación

Soluciones acometidas por techo

Sistemas de Instalación

Soluciones acometidas por techo

Columnas Optiline 70	
Columnas fijas	5/4
Columnas móviles	5/4
Accesorios para columnas	5/5
Accesorios pisocanal	5/7

→ Soluciones
acometidas
por techo



Columnas Optiline 70. Libertad de movimientos que permite flexibilidad en los espacios de trabajo

> Para instalaciones que requieren máxima flexibilidad

Máxima adaptabilidad a las necesidades de redistribución de los puestos de trabajo en la oficina.

> Calidad y diseño

Su acabado en aluminio anodizado aporta una máxima calidad estética a sus instalaciones.

> Rapidez de instalación

Bastidores y mecanismos se fijan sin necesidad de herramientas.

> Móviles

Fabricadas en aluminio anodizado.

Una única medida de columna de 2,5 m.

Disponibles en 1 y 2 caras.

Para oficinas en continua evolución que necesitan flexibilidad en sus instalaciones.

> Fijas

Fabricadas en aluminio anodizado.

4 medidas de canal de 3 a 6 m.

Disponibles en 1 y 2 caras.

Gran oferta en medidas aptas para techo y falso techo.



Columnas Optiline 70

Columnas fijas. Columnas móviles

Soluciones acometidas por techo

Columnas fijas

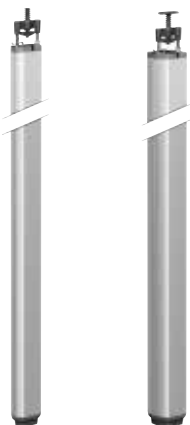

ISM20500

ISM20505

Descripción	Ref.	Emb. (ud.)	P.V.R. €/ud.
Columna fija una cara, 3,1-3,5 m Medidas: 3.170-3.570 × 61 × 120	ISM20500	1	397,97
Columna fija una cara, 4,1-4,5 m Medidas: 4.170-4.570 × 61 × 120	ISM20501	1	450,13
Columna fija dos caras, 3,1-3,5 m Medidas: 3.170-3.570 × 120 × 118	ISM20505	1	589,60
Columna fija dos caras, 4,1-4,5 m Medidas: 4.170-4.570 × 120 × 118	ISM20506	1	670,37

- Columna vacía, con una o dos caras, a ajustar a presión entre el suelo y el techo. Incluye cubierta frontal, fijación al techo, pieza de tope, brida de protección contra tirones, fijación al suelo, placa de fijación al suelo (zinc), kit de puesta a tierra e instrucciones de montaje. Adaptabilidad de fijación al techo 400 mm. Los sistemas de cableado pueden colocarse a lo largo de toda la columna. Material: Aluminio, natural anodizado.
- Admiten mecanismos UNICA 22,5 × 45, 45 × 45 y 90 × 45 mm.
- Se necesita usar marco bastidor simple o doble para la instalación de mecanismos.

Columnas móviles



ISM20520

ISM20521

Descripción	Ref.	Emb. (ud.)	P.V.R. €/ud.
Columna móvil una cara Medidas: 2.385 + 2.000 × 61 × 120	ISM20520	1	428,64
Columna móvil dos caras Medidas: 2.420 + 2.000 × 120 × 118	ISM20521	1	706,94

- Columna vacía, autosostenible y móvil, con una o dos caras. Incluye cubierta frontal, conducto flexible con adaptador, brida de protección contra tirones, kit de puesta a tierra e instrucciones de montaje. Longitud del conducto flexible 2,0 m, radio de movimiento 1,5 m desde el punto de conexión al techo. Los sistemas de cableado pueden colocarse a lo largo de toda la columna. El pie debe pedirse por separado. Material: Aluminio, natural anodizado.
- Admiten mecanismos UNICA 22,5 × 45, 45 × 45 y 90 × 45 mm.
- Se necesita usar marco bastidor simple o doble para la instalación de mecanismos.

Columnas Optiline 70

Accesorios para columnas

Soluciones acometidas por techo

Accesorios para columnas



ISM20809

Descripción	Ref.	Emb. (ud.)	P.V.R. €/ud.
Peana rectangular	ISM20809	1	166,29

- Medidas: 33 × 250 × 346.
- Pie rectangular para columnas móviles autosostenibles, a fijar a la placa inferior de la columna por medio de dos pernos M6 (incluidos). El pie cuenta con una sujeción de acero que puede desplegarse para obtener un apoyo adicional. Cuando no se esté utilizando, la sujeción queda protegida en un hueco debajo del pie. Especialmente adecuada para aplicaciones próximas a la pared o cuando se colocan dos columnas adosadas.
- Material: Hierro fundido, pintado color gris.



Peana redonda	ISM20808	1	166,29
----------------------	----------	---	---------------

- Medidas: 29 × Ø 317.
- Pie redondo para columnas móviles autosostenibles, a fijar a la placa inferior de la columna por medio de dos pernos M6 (incluidos). Adecuado para columnas de una y dos caras.
- Material: Hierro fundido, pintado color gris.



ISM20650

Peana de entrada canal salvacable para columna/minicolumna simple cara aluminio	ISM20650	1	41,85
--	----------	---	--------------

Medidas: 45 × 100 × 153

Peana de entrada canal salvacable para columna/minicolumna doble cara aluminio	ISM20651	1	59,39
---	----------	---	--------------

Medidas: 45 × 164 × 154



ISM20652

Peana de entrada canal salvacable para columna/minicolumna simple cara PVC	ISM20652	1	41,85
---	----------	---	--------------

Medidas: 45 × 100 × 153

- Fijación al suelo para columnas ajustadas a presión, de una o dos caras. Fijada al suelo mediante tornillos. Con ranura para conectar un pisocanal de 18 × 75 o 18 × 91 mm. Se incluye anillo de estanqueidad.
- Material: Aluminio, lacado.
- Color: Gris RAL-9007.
- También para minicolumnas Optiline 70.



ISM20812P

Embellecedor para falso techo	ISM20812P	1	27,36
--------------------------------------	-----------	---	--------------

- Medidas: 89 × Ø 61.
- Pieza para el techo destinada a guiar un conducto flexible a través de un falso techo. A montar en un orificio circular de Ø 125 mm, utilizando las tres abrazaderas que se incluyen. También incluye una placa de plástico ranurada para bloquear el conducto flexible, que se fija mediante bridas. La placa también puede emplearse como una plantilla de perforación para realizar el orificio de entrada de Ø 125 mm.
- Material: PC/ABS.
- Color: Blanco RAL-9003.
- También para columnas de alimentación.



ISM20550P

Aro embellecedor para falso techo, para columna 1 cara	ISM20550P	1	4,49
---	-----------	---	-------------

Medidas: 1/111/170



Aro embellecedor para falso techo, para columna 2 caras	ISM20551P	1	4,91
--	-----------	---	-------------

Medidas: 1/170/167



ISM20552P

Aro embellecedor para falso techo, para columna Ø 65 mm	ISM20552P	1	17,78
--	-----------	---	--------------

Medidas: 1/Ø 115

- Pieza para el techo para columnas de una o dos caras o para perfil de Ø 65 mm. Cubre el borde del orificio en un falso techo.
- Autoadhesiva.
- Material: PS (poliestireno).



ISM20816P

Soporte de sujeción al techo para columnas móviles	ISM20816P	1	27,91
---	-----------	---	--------------

- Medidas: 50 × 156 × 90.
- Fijación al techo concebida para conectar un conducto flexible a un techo o pared. Fijaciones no incluidas.
- Material: Aluminio, lacado.
- Color: Blanco RAL-9003.
- También para columnas de alimentación.

Columnas Optiline 70

Accesorios para columnas (continuación)

Soluciones acometidas por techo

Accesorios para columnas (continuación)



ISM20553

Descripción	Ref.	Emb. (ud.)	P.V.R. €/ud.
Sistema de sujeción a bandeja para columnas fijas • Medidas: 75 × 72 × 126. • Fijación a bandeja portacables que incluye material de montaje, concebida para conectar columnas de una y dos caras a una bandeja portacables o escalera de cables. Permite una conexión flexible de la columna en varias direcciones. Material: Acero, lacado. Color: Blanco RAL-9010.	ISM20553	1	47,21



ISM20554

Sistema de sujeción a bandeja para columnas CC • Medidas: 75 × Ø 72. • Fijación a bandeja portacables que incluye material de montaje, concebida para conectar una columna de Ø 65 mm a una bandeja portacables o escalera de cables. Permite una conexión flexible de la columna en varias direcciones. Material: Acero, lacado. Color: Blanco RAL-9010.	ISM20554	1	48,64
--	----------	---	--------------



ISM20813P

Sistema de sujeción a bandeja para columnas CC • Medidas: 100 × 15 × 70. • Fijación a bandeja portacables que incluye material de fijación, concebida para conectar un conducto flexible a una bandeja portacables. Material: Acero, lacado. Color: Blanco RAL-9003. • También para columnas de alimentación.	ISM20813P	1	33,50
---	-----------	---	--------------



ISM20815P

Sistema de sujeción a Canalis para columnas móviles • Medidas: 105 × 90 × 70. • Fijación a bandeja portacables que incluye material de fijación, concebida para conectar un conducto flexible a una bandeja portacables. Material: Acero, lacado. Color: Blanco RAL-9003. • También para columnas de alimentación.	ISM20815P	1	35,09
--	-----------	---	--------------



Tabique separador • Medidas: 500 × 49 × 50. • Perfil de separación de material libre de halógenos con dos piezas de separación. Montado en los raíles de fijación internos de las columnas de una y dos caras, para la separación de cables de alimentación y cables de baja tensión. Material: ABS. Color: Blanco. • También para minicolumnas Optiline 70.	ISM20555	10	10,79
--	----------	----	--------------



Adaptador para aparamenta carril DIN, blanco polar, RAL-9003 Medidas: 80 × 73 × 140	ISM15000P	1	11,02
---	-----------	---	--------------



Adaptador para aparamenta carril DIN, aluminio metálico Medidas: 80 × 73 × 140 • Adaptador de dos módulos para sistemas modulares, como por ejemplo microdisyuntores. Con cubierta gris transparente. Material: PC/ABS (placa frontal), PBT (adaptador), PC + ASA (módulo DIN), rail metálico. • También para canales, minicolumnas y puestos sobremesa Optiline 70.	ISM15006	1	13,92
---	----------	---	--------------



ISM11950

Descripción	Ref.	Emb. (m)	P.V.R. €/m
Tapa frontal • Medidas: 71 × 13 × 2.000. • Cubierta frontal para montaje a presión en aperturas frontales de 70 mm, de 2 m de longitud. Con ranuras de puesta a tierra. Suministrada con lámina protectora. Material: Aluminio, natural anodizado. Color: Anodizado. • También para canales, minicolumnas y puestos sobremesa Optiline 70.	ISM11950	24	10,17

Columnas Optiline 70

Accesorios para columnas. Accesorios pisocanal

Soluciones acometidas por techo

Accesorios para columnas



ISM15201P



ISM15010



ISM15011



ISM20822



ISM20823P



ISM20824



ISM10952

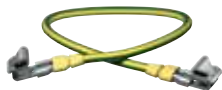

ISM10953

Descripción	Ref.	Emb. (ud.)	P.V.R. €/ud.
Marco bastidor de módulo simple, blanco RAL-9003 Medidas: 28 × 73 × 71	ISM15200P	1	2,97
Marco bastidor de módulo doble, blanco RAL-9003 Medidas: 28 × 73 × 140	ISM15201P	1	4,15
Marco bastidor de módulo simple, aluminio metálico Medidas: 28 × 73 × 71	ISM15205	1	6,84
Marco bastidor de módulo doble, aluminio metálico Medidas: 28 × 73 × 140	ISM15206	1	7,60

- Material: PC/ABS.
- Admiten mecanismos UNICA 22,5 × 45, 45 × 45 y 90 × 45 mm según modelo.
- También para canales, minicolumnas y puestos sobremesa Optiline 70.

Caja de módulo simple para protección de mecanismos Medidas: 42 × 71 × 71	ISM15010	1	2,36
Caja de módulo doble para protección de mecanismos Medidas: 42 × 71 × 140	ISM15011	1	2,99

- Caja de instalación para montaje a presión en un adaptador. La caja tiene una brida de protección contra tirones.
- Material: PC/ABS.
- También para canales, minicolumnas y puestos sobremesa Optiline 70.

Tira decorativa gris Medidas: 5.000 × Ø 3,5	ISM20822	5	57,30
Tira decorativa blanco RAL-9003 Medidas: 5.000 × Ø 3,5	ISM20823P	5	56,17
Tira decorativa naranja Medidas: 5.000 × Ø 3,5	ISM20824	5	57,30

- Tira decorativa para ajustar en las ranuras de las caras de las columnas y minicolumnas. Suministrada en longitudes de 5 m.
- Material: Caucho de silicona.
- También para minicolumnas Optiline 70.

Abrazadera de puesta a tierra	ISM10952	20	1,22
--------------------------------------	----------	----	-------------

- Medidas: 9 × 9 × 9.
- Abrazadera de puesta a tierra para unir la cubierta frontal, el perfil base y los accesorios de puesta a tierra.
- Material: Acero.
- También para canales, minicolumnas y puestos sobremesa Optiline 70.

Kit de puesta a tierra Longitud: 200 mm	ISM10953	10	3,96
Kit de puesta a tierra Longitud: 300 mm	ISM10954	10	4,06

- Kit que incluye cable de puesta a tierra con conectores de clavija plana y abrazaderas de puesta a tierra. Para conectar la cubierta frontal al perfil base o el perfil de la base a otro perfil base.
- También para canales, minicolumnas y puestos sobremesa Optiline 70.

Accesorios pisocanal



ISM20660

Descripción	Ref.	Emb. (ud.)	P.V.R. €/ud.
Canal salvacable Medidas: 18 × 91 × 2.500	ISM20660	1	100,65

- Pisocanal compuesto por un perfil base de tres compartimentos y una cubierta, suministrado en longitud de 2,5 m. El perfil base presenta orificios perforados para simplificar el montaje. Suministrado con ranuras para tornillos para la puesta a tierra. Puede utilizarse como un elemento separado o combinado con una columna con fijación al suelo ranurada para instalar el pisocanal en aluminio. Cumple los requisitos de carga según VDE 0634 (750 N/50 mm²).
- Material: Aluminio, natural anodizado.

→ Sistemas de Instalación

Soluciones acometidas por suelo

Sistemas de Instalación

Soluciones acometidas por suelo

Minicolumnas Optiline 70	
Minicolumnas	6/4
Accesorios para minicolumnas	6/5
Accesorios pisocanal	6/6
Torretas	
Torretas portamecanismos	6/7
Torretas babilon	6/7
Pisocanales	
Pisocanal y accesorios	6/8
Cajas de suelo 45 × 45	
Tabla de elección	6/9
Aplicación en suelo técnico	6/10
Aplicación en pavimento solado	6/11
Canal bajo suelo	6/12
Cajas de suelo 90 × 45 regulables en profundidad	
Tabla de elección	6/14
Aplicación en suelo técnico	6/15
Aplicación en pavimento solado	6/15
Accesorios	6/16
Cajas de suelo 90 × 45 cuadradas con chasis metálico y circular	
Tabla de elección	6/17
Aplicación en suelo técnico	6/18
Aplicación en pavimento solado	6/19
Accesorios	6/19
Cajas de suelo 90 × 45 metálicas y metálicas con periscopio	
Tabla de elección	6/20
Aplicación en suelo técnico	6/21
Aplicación en pavimento solado	6/22
Accesorios	6/22

→ Soluciones
acometidas
por suelo



Minicolumnas Optiline 70

> **Orden y máxima conectividad en superficie o bajo suelo.**

- De simple o doble cara.
- Versatilidad en falso suelo y superficie.
- Para instalaciones que requieren máxima flexibilidad.
- Calidad y diseño.

Cajas de suelo

> **Versatilidad oculta que se adapta a todo tipo de suelos e instalaciones.**

- Amplia oferta: para módulos 45×45 , regulables para módulos 45×90 , reforzadas para mecanismos 45×90 y metálicas para mecanismos 45×90 .
- Facilidad de montaje.
- Máxima versatilidad para cada instalación.







Minicolumnas Optiline 70





Minicolumnas

Soluciones acometidas por suelo

Minicolumnas de una cara

		Descripción	Ref.	Emb. (ud.)	P.V.R. €/ud.
		Minicolumna para dos adaptadores dobles Medidas: 333 × 100 × 153	ISM20600	1	87,61
		Minicolumna para cuatro adaptadores dobles Medidas: 613 × 100 × 153	ISM20603	1	103,07
<ul style="list-style-type: none"> • Minicolumna vacía de una cara, montada sobre una fijación al suelo. Incluye pieza de tope, kit de puesta a tierra e instrucciones de montaje. Se incluye anillo de estanqueidad para la fijación al suelo. Material: Aluminio, natural anodizado. • Admiten mecanismos UNICA 22,5 × 45, 45 × 45 y 90 × 45 mm. 					
		Minicolumna con entrada canal salvacables de aluminio, ISM20660 Medidas: 333 × 100 × 153	ISM20601	1	87,61
		Minicolumna con entrada canal salvacables de PVC, 41 31 120 Medidas: 333 × 100 × 153	ISM20602	1	87,61
		Minicolumna con entrada canal salvacables de aluminio, ISM20660 Medidas: 613 × 100 × 153	ISM20604	1	103,07
		Minicolumna con entrada canal salvacables de PVC, 41 31 120 Medidas: 613 × 100 × 153	ISM20605	1	103,07
<ul style="list-style-type: none"> • Minicolumna vacía de una cara, montada sobre una fijación ranurada al suelo. Ranura para pisocanal en aluminio o PVC. Incluye pieza de tope, kit de puesta a tierra e instrucciones de montaje. Se incluye anillo de estanqueidad para la fijación al suelo. Material: Aluminio, natural anodizado. • Admiten mecanismos UNICA 22,5 × 45, 45 × 45 y 90 × 45 mm. 					

Minicolumnas de dos caras

		Descripción	Ref.	Emb. (ud.)	P.V.R. €/ud.
		Minicolumna de dos caras para dos adaptadores dobles Medidas: 333 × 164 × 154	ISM20606	1	116,24
		Minicolumna de dos caras para cuatro adaptadores dobles Medidas: 613 × 164 × 154	ISM20609	1	147,39
<ul style="list-style-type: none"> • Minicolumna de dos caras vacía, montada sobre una fijación al suelo. Una cara incluye una cubierta frontal en aluminio. Incluye pieza de tope, kit de puesta a tierra e instrucciones de montaje. Se incluye anillo de estanqueidad para la fijación al suelo. Material: Aluminio, natural anodizado. • Admiten mecanismos UNICA 22,5 × 45, 45 × 45 y 90 × 45 mm. 					
		Minicolumna con entrada canal salvacables de aluminio, ISM20660 Medidas: 333 × 164 × 154	ISM20607	1	116,24
		Minicolumna con entrada canal salvacables de PVC, 41 31 120 Medidas: 333 × 164 × 154	ISM20608	1	116,24
		Minicolumna con entrada canal salvacables de aluminio, ISM20660 Medidas: 613 × 164 × 154	ISM20610	1	147,39
		Minicolumna con entrada canal salvacables de PVC, 41 31 120 Medidas: 613 × 164 × 154	ISM20611	1	147,39
<ul style="list-style-type: none"> • Minicolumna vacía de dos caras, montada sobre una fijación ranurada al suelo. Una cara incluye una cubierta frontal en aluminio. Ranura para pisocanal en aluminio o PVC. Incluye pieza de tope, kit de puesta a tierra e instrucciones de montaje. Se incluye anillo de estanqueidad para la fijación al suelo. Material: Aluminio, natural anodizado. • Admiten mecanismos UNICA 22,5 × 45, 45 × 45 y 90 × 45 mm. 					

Minicolumnas Optiline 70

Accesorios para minicolumnas

Soluciones acometidas por suelo

Accesorios para minicolumnas



ISM11950

Descripción	Ref.	Emb. (m)	P.V.R. €/m
Tapa frontal	ISM11950	24	10,17

- Medidas: 71 × 13 × 2.000.
- Cubierta frontal para montaje a presión en aperturas frontales de 70 mm. Con ranuras de puesta a tierra. Suministrada con lámina protectora, de 2 m de longitud.
Material: Aluminio, natural anodizado.
Color: Anodizado.
- También válida para canales, columnas y puestos sobremesa Optiline 70.



ISM15000P

Descripción	Ref.	Emb. (ud.)	P.V.R. €/ud.
Adaptador para aparamenta carril DIN, blanco polar RAL-9003 Medidas: 80 × 73 × 140	ISM15000P	1	11,02



ISM15006

Adaptador para aparamenta carril DIN, aluminio metálico Medidas: 80 × 73 × 140	ISM15006	1	13,92
--	----------	---	--------------

- Adaptador para aparamenta modular de carril DIN: 2 módulos, como por ejemplo, magnetotérmicos, diferenciales, etc.
Con cubierta gris transparente.
Material: PC/ABS (placa frontal), PBT (adaptador), PC+ASA (módulo DIN), rail metálico.
- También válido para canales, columnas y puestos sobremesa Optiline 70.



ISM15201P

Marco bastidor de módulo simple, blanco polar RAL-9003 Medidas: 28 × 73 × 71	ISM15200P	1	2,97
--	-----------	---	-------------

Marco bastidor de módulo doble, blanco polar RAL-9003 Medidas: 28 × 73 × 140	ISM15201P	1	4,15
--	-----------	---	-------------



ISM15206

Marco bastidor de módulo simple, aluminio metálico Medidas: 28 × 73 × 71	ISM15205	1	6,84
--	----------	---	-------------

Marco bastidor de módulo doble, aluminio metálico Medidas: 28 × 73 × 140	ISM15206	1	7,60
--	----------	---	-------------

- Material: PC/ABS.
- Admiten mecanismos UNICA 22,5 × 45, 45 × 45 y 90 × 45 mm según modelo.
- También para canales, columnas y puestos sobremesa Optiline 70.



ISM15010

Caja de módulo simple para protección de mecanismos Medidas: 42 × 71 × 71	ISM15010	1	2,36
---	----------	---	-------------



ISM15011

Caja de módulo doble para protección de mecanismos Medidas: 42 × 71 × 140	ISM15011	1	2,99
---	----------	---	-------------

- Caja de instalación para montaje a presión en un adaptador. La caja tiene una brida de protección contra tirones sin tornillos.
Material: PC/ABS.
- También para canales, columnas y puestos sobremesa Optiline 70.



ISM20555

Tabique separador Medidas: 500 × 49 × 50	ISM20555	10	10,79
--	----------	----	--------------

- Perfil de separación de material libre de halógenos con dos piezas de separación. Montado en los railes de fijación internos de las columnas de una y dos caras, para la separación de cables de alimentación y cables de baja tensión.
Material: ABS.
Color: Blanco.
- También para columnas Optiline 70.

Minicolumnas Optiline 70

Accesorios para minicolumnas. Accesorios pisocanal

Soluciones acometidas por suelo

Accesorios para minicolumnas

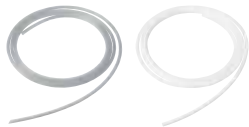

ISM20822

ISM20823P



ISM20824



ISM10952



ISM10953



ISM20650



ISM20651



ISM20652



ISM20653

Descripción	Ref.	Emb. (ud.)	P.V.R. €/ud.
Tira decorativa gris Medidas: 5.000 × Ø 3,5	ISM20822	5	57,30
Tira decorativa blanco polar RAL-9003 Medidas: 5.000 × Ø 3,5	ISM20823P	5	56,17
Tira decorativa naranja Medidas: 5.000 × Ø 3,5	ISM20824	5	57,30

- Tira decorativa para ajustar en las ranuras de las caras de las columnas y minicolumnas. Suministrada en longitud de 5 m. Material: Caucho de silicona.
- También para columnas Optiline 70.

Abrazadera de puesta a tierra	ISM10952	20	1,22
--------------------------------------	----------	----	-------------

- Medidas: 9 × 9 × 9.
- Abrazadera de puesta a tierra para unir la cubierta frontal, el perfil base y los accesorios de puesta a tierra. Material: Acero.
- También para canales, columnas y puestos sobremesa Optiline 70.

Kit de puesta a tierra Longitud: 200 mm	ISM10953	10	3,96
---	----------	----	-------------

Kit de puesta a tierra Longitud: 300 mm	ISM10954	10	4,06
---	----------	----	-------------

- Kit que incluye cable de puesta a tierra con conectores de clavija plana y abrazaderas de puesta a tierra. Para conectar la cubierta frontal al perfil base o el perfil de la base a otro perfil base.
- También para canales, columnas y puestos sobremesa Optiline 70.

Peana de entrada canal salvacable para columna/minicolumna simple cara aluminio Medidas: 45 × 100 × 153	ISM20650	1	41,85
---	----------	---	--------------

Peana de entrada canal salvacable para columna/minicolumna doble cara aluminio Medidas: 45 × 164 × 154	ISM20651	1	59,39
--	----------	---	--------------

Peana de entrada canal salvacable para columna/minicolumna simple cara PVC Medidas: 45 × 100 × 153	ISM20652	1	41,85
--	----------	---	--------------

- Fijación al suelo para columnas ajustadas a presión, de una o dos caras. Fijada al suelo mediante tornillos. Con ranura para conectar un pisocanal de 18 × 75 o 18 × 91 mm. Se incluye anillo de estanqueidad. Material: Aluminio, lacado. Color: Gris RAL-9007.
- También para columnas Optiline 70.

Accesorios pisocanal



ISM20660

Descripción	Ref.	Emb. (ud.)	P.V.R. €/ud.
Canal salvacable	ISM20660	1	100,65

- Medidas: 18 × 91 × 2.500.
- Pisocanal compuesto por un perfil base de tres compartimentos y una cubierta, suministrado en longitudes de 2,5 m. El perfil base presenta orificios perforados para simplificar el montaje. Suministrado con ranuras para tornillos para la puesta a tierra. Puede utilizarse como un elemento separado o combinado con una columna con fijación al suelo ranurada para instalar el pisocanal en aluminio. Cumple los requisitos de carga según VDE 0634 (750 N/50 mm²). Material: Aluminio, natural anodizado.

Torretas

Torretas portamecanismos. Torretas babilon

Soluciones acometidas por suelo

Torretas portamecanismos



41 32 160

Descripción	Ref.	Emb. (ud.)	P.V.R. €/ud.
1 piso	41 32 155	2	18,55
2 pisos	41 32 160	1	27,63
3 pisos	41 32 165	1	36,72
Cuerpo intermedio sin piloto	41 99 023	1	9,84

- Las torres están preparadas para acoplarse directamente a las pisocanales 12-50 y 18-75 (ver página siguiente).

Dimensiones (mm)		
A	B	C
120	125	125
200	125	125
280	125	125
80	125	125

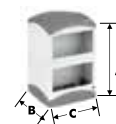

Adaptadores torres de mecanismos



41 32 181

Descripción	Ref.	Emb. (ud.)	P.V.R. €/ud.
Connect-UNICA	41 32 181	5	2,98

- Compatible con mecanismos universales del mercado. Consultar red comercial Schneider Electric.
- Se instalan los mecanismos UNICA de 22,5 x 45 y 45 x 45.

Dimensiones (mm)	
A	B
45	45



Torretas babilon

Ejemplos de aplicación:



Unión espejo



Acoplamiento en "T"



Acoplamiento minicanal

Descripción	Ref.	Emb. (ud.)	P.V.R. €/ud.
<input type="checkbox"/> Gris	42 51 001	1	46,70
<input checked="" type="checkbox"/> Rojo	42 51 002	1	46,70

- Las torres están preparadas para acoplarse directamente a la pisocanal 12-50 (ver página siguiente).
- Admiten mecanismos UNICA 22,5 x 45 y 45 x 45.
- Se suministran sin mecanismos.

Accesorios torretas babilon



42 51 021

42 51 022

42 51 026

42 51 023

42 51 031

Descripción	Ref.	Emb. (ud.)	P.V.R. €/ud.
Acoplamiento en "T" para pisocanal 18/75	42 51 021	10	2,38
Acoplamiento en "T" para pisocanal 25/100	42 51 022	10	2,55
Acoplamiento minicanales	42 51 026	10	2,06

Dimensiones (mm)	
A	B
18	75
25	100
-	-

Pisocanales

Pisocanal y accesorios

Soluciones acometidas por suelo

Pisocanal para suelo



41 31 1X0

Descripción	Ref.	Emb. (m)	P.V.R. €/m
12-50 mm	41 31 110	28	5,55
18-75 mm	41 31 120	28	9,59
25-100 mm	41 31 130	16	16,86

• Longitud 2 metros.

Ø máx. cable entre tabiques		Sección entre tabiques (mm ²)		Sección total útil (mm ²)
Ø A	Ø B	A	B	
5	9	41	93	175
10	14	150	272	572
15	17	196	330	1.052

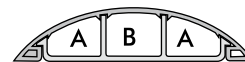

PC12-50

PC18-75

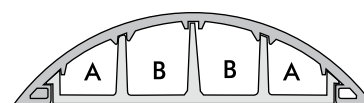

PC25-100

6

Accesorios



41 31 210



41 31 220



41 31 230



41 31 240

Descripción	Ref.	Emb. (ud.)	P.V.R. €/ud.
Ángulo plano 90° para pisocanal 12/50	41 31 210	10	2,13
Ángulo plano 90° para pisocanal 18/75	41 31 220	10	2,62
Empalme pisocanal 12/50	41 31 230	10	1,61
Empalme pisocanal 18/75	41 31 240	10	1,87

Dimensiones (mm)	
A	B
12	50
18	75
12	50
18	75

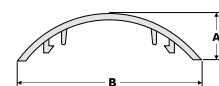

Caja conexión



41 32 150

Descripción	Ref.	Emb. (ud.)	P.V.R. €/ud.
Caja de conexión pisocanal	41 32 150	5	7,23

Dimensiones (mm)		
A	B	C
40	125	125

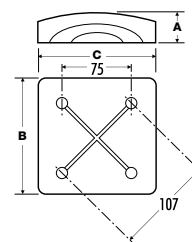

Cajas de suelo 45 × 45

Tabla de elección

Soluciones acometidas por suelo

Dimensiones		2 mecanismos	4 mecanismos		6 mecanismos		8 mecanismos
Cajas 45 × 45							
Cajas		U44.104 2 uds. 19,70 €/ud.	U44.108 1 ud. 36,01 €/ud.	U44.112 1 ud. 42,80 €/ud.	U44.116 1 ud. 51,32 €/ud.		
Accesorios aplicación en suelo técnico (pavimento elevado)							
Cubeta protegemeanismos		—	U44.708 6 uds. 7,75 €/ud.	U44.712 4 uds. 11,43 €/ud.	U44.708* 6 uds. 7,75 €/ud.		* Imprescindible instalar 2 unidades
Accesorios aplicación en pavimento solado							
Caja de registro plástico		U44.832 2 uds. 10,88 €/ud.	U44.834 3 uds. 22,60 €/ud.	U44.836 2 uds. 26,11 €/ud.			
Caja de registro metálica regulable		—	U44.844 (354 × 354 × 75) 1 ud. 84,20 €/ud.	U44.864 (498 × 498 × 75) 1 ud. 110,79 €/ud.	U44.846 (354 × 354 × 75) 1 ud. 84,20 €/ud.	U44.866 (498 × 498 × 75) 1 ud. 109,12 €/ud.	U44.868 (498 × 498 × 75) 1 ud. 111,65 €/ud.
Placa adaptadora para tubos		—	ISM50392 5 uds. 3,21 €/ud.	ISM50393 5 uds. 6,71 €/ud.	ISM50392 5 uds. 3,21 €/ud.	ISM50393 5 uds. 6,71 €/ud.	ISM50393 5 uds. 6,71 €/ud.
Placa adaptadora ciega		—	ISM50394 5 uds. 3,21 €/ud.	ISM50395 5 uds. 6,03 €/ud.	ISM50394 5 uds. 3,21 €/ud.	ISM50395 5 uds. 6,03 €/ud.	ISM50395 5 uds. 6,03 €/ud.
Accesorios comunes							
Guía		—	U44.830 5 uds. 1,64 €/ud.	U44.830 5 uds. 1,64 €/ud.	U44.830 5 uds. 1,64 €/ud.		U44.830 5 uds. 1,64 €/ud.
Tapa enrasamiento		—	U44.108T 12 uds. 7,11 €/ud.	U44.112T 12 uds. 7,54 €/ud.	U44.108T* 12 uds. 7,11 €/ud.		* Imprescindible instalar 2 unidades

Referencia XX XX XXX
Embalaje 0 uds.
P.V.R. 0,00 €/ud.

Cajas de suelo 45 × 45

Aplicación en suelo técnico

Soluciones acometidas por suelo

Cajas de suelo para módulos anchos 45 × 45 y tapas de registro



U44.104



U44.108



U44.112



U44.116



U44.512

Descripción	Ref.	Emb. (ud.)	P.V.R. €/ud.
Cajas de suelo 2 mecanismos (45 × 45 mm)	U44.104	2	19,70
Cajas de suelo 4 mecanismos (45 × 45 mm)	U44.108	1	36,01
Cajas de suelo 6 mecanismos (45 × 45 mm)	U44.112	1	42,80
Cajas de suelo 8 mecanismos (45 × 45 mm)	U44.116	1	51,32

• Se instalan los mecanismos UNICA 22,5 × 45 y 45 × 45.

Huecos (en mm)

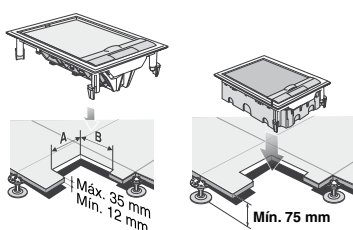

Dimensiones exteriores del marco de la caja (mm)			
Ø	A	B	C
100	160	-	82
-	206	187	72
-	269	187	72
-	206	370	72

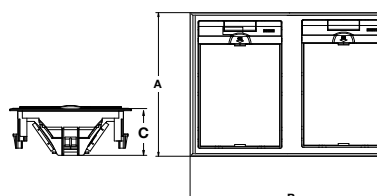
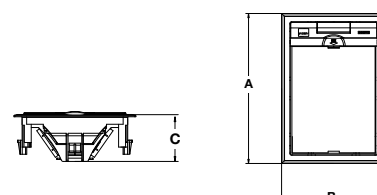
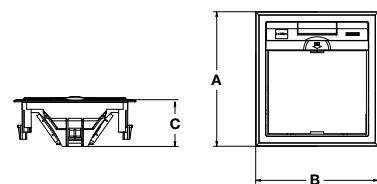
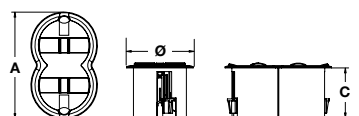

Descripción	Ref.	Emb. (ud.)	P.V.R. €/ud.
CR-6 tapa para caja de registro 6 mecanismos (45 × 45 mm)	U44.512	1	29,33

Aplicación en suelo técnico (pavimento elevado)



U44.708



U44.712

Descripción	Ref.	Emb. (ud.)	P.V.R. €/ud.
Cubeta protegemechanismos para caja U44.108 y U44.116*	U44.708	6	7,75
Cubeta protegemechanismos para caja U44.112	U44.712	4	11,43

* Imprescindible instalar 2 unidades para caja U44.116.

Dimensiones exteriores del marco de la caja (mm)		
A	B	C
162	172	61
162	235	61

U44.708

U44.712

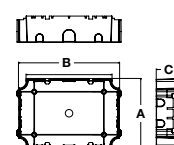
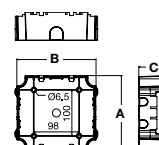

Cajas de suelo 45 × 45

Aplicación en pavimento solado

Soluciones acometidas por suelo

Cajas de registro de plástico. Entrada por tubo



U44.832



U44.834



U44.836

Descripción	Ref.	Emb. (ud.)	P.V.R. €/ud.
Para caja U44.104	U44.832	2	10,88
Para caja U44.108	U44.834	3	22,60
Para caja U44.112	U44.836	2	26,11

• Se instalan los mecanismos UNICA 22,5 × 45 y 45 × 45.

Dimensiones (mm)		
A	B	C
123	165	75-90
167	189	75-90
167	252	75-90

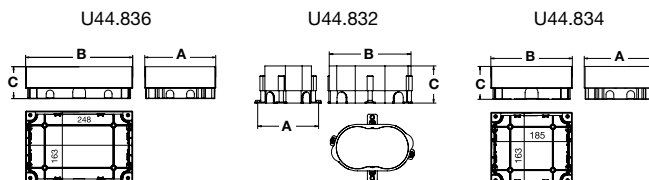

Cajas de registro metálicas regulables. Entrada por tubo o canal



U44.844



U44.866

Descripción	Ref.	Emb. (ud.)	P.V.R. €/ud.
Medidas 354 × 354 × 75			
Para caja U44.108	U44.844	1	84,20
Para caja U44.112	U44.846	1	84,20
Medidas 498 × 498 × 75			
Para caja U44.108	U44.864	1	110,79
Para caja U44.112	U44.866	1	109,12
Para caja U44.116	U44.868	1	111,65

• Material: chapa de acero galvanizado SZ.

Dimensiones (mm)		
A	B	C
354	354	75-110
354	354	75-110
498	498	75-110
498	498	75-110
498	498	75-110

U44.844/U44.846 U44.864/U44.866/U44.868

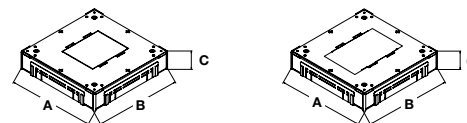

Placa adaptadora para tubos de Ø 26 y Ø 40 para cajas de 4 y 6 mecanismos



ISM50392/ISM50393

Descripción	Ref.	Emb. (ud.)	P.V.R. €/ud.
Para cajas de registro 354 × 354 mm	ISM50392	5	3,21
Para cajas de registro 498 × 498 mm	ISM50393	5	6,71

Placa adaptadora ciega para cajas de 4 y 6 mecanismos



ISM50394/ISM50395

Descripción	Ref.	Emb. (ud.)	P.V.R. €/ud.
Para cajas de registro 354 × 354 mm	ISM50394	5	3,21
Para cajas de registro 498 × 498 mm	ISM50395	5	6,03

Cajas de suelo 45 × 45

Canal bajo suelo

Soluciones acometidas por suelo

Canal metálica 2 o 3 compartimentos



42 60 101

Descripción	Ref.	Emb. (m)	P.V.R. €/m
Canal 28 × 150/2	42 60 101	2	27,82
Canal 28 × 200/2	42 60 102	2	32,78
Canal 28 × 250/2	42 60 103	2	36,20
Canal 38 × 150/2	42 60 111	2	34,15
Canal 38 × 200/2	42 60 112	2	37,56
Canal 38 × 250/2	42 60 113	2	40,98
Canal 28 × 150/3	42 60 104	2	30,55
Canal 28 × 200/3	42 60 105	2	34,49
Canal 28 × 250/3	42 60 106	2	37,91
Canal 28 × 350/3	42 60 107	2	48,65
Canal 38 × 150/3	42 60 114	2	35,86
Canal 38 × 200/3	42 60 115	2	39,25
Canal 38 × 250/3	42 60 116	2	44,34
Canal 38 × 350/3	42 60 117	2	51,19

6

Brida sujeción



ISM5015X

Descripción	Ref.	Emb. (ud.)	P.V.R. €/ud.
Brida sujeción canal 150 × 28	ISM50151	10	4,12
Brida sujeción canal 200 × 28	ISM50152	10	4,25
Brida sujeción canal 250 × 28	ISM50153	10	4,46
Brida sujeción canal 350 × 28	ISM50154	10	4,83
Brida sujeción canal 150 × 38	ISM50156	10	4,42
Brida sujeción canal 200 × 38	ISM50157	10	4,57
Brida sujeción canal 250 × 38	ISM50158	10	4,80
Brida sujeción canal 350 × 38	ISM50159	10	5,19

Ángulo de entrada



42 60 13X

Descripción	Ref.	Emb. (ud.)	P.V.R. €/m
Ángulo 28 × 150/2	42 60 133	1	51,73
Ángulo 28 × 200/2	42 60 134	1	54,62
Ángulo 28 × 250/2	42 60 135	1	57,48
Ángulo 28 × 150/3	42 60 136	1	54,62
Ángulo 28 × 200/3	42 60 137	1	57,48
Ángulo 28 × 250/3	42 60 138	1	60,36
Ángulo 28 × 350/3	42 60 139	1	66,10
Ángulo 38 × 150/2	42 60 140	1	54,62
Ángulo 38 × 200/2	42 60 141	1	57,48
Ángulo 38 × 250/2	42 60 142	1	60,36
Ángulo 38 × 150/3	42 60 143	1	57,48
Ángulo 38 × 200/3	42 60 144	1	60,36
Ángulo 38 × 250/3	42 60 145	1	63,23
Ángulo 38 × 350/3	42 60 146	1	68,97

Cajas de suelo 45 × 45

Canal bajo suelo (continuación)

Soluciones acometidas por suelo

Guía salida de cables

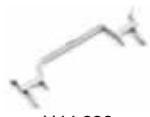

U44.830

Descripción	Ref.	Emb. (ud.)	P.V.R. €/ud.
Guía salida de cables	U44.830	5	1,64

Tapas enrasamiento



U44.108T



U44.112T

Descripción	Ref.	Emb. (ud.)	P.V.R. €/ud.
Para caja U44.108 y U44.116*	U44.108T	12	7,11
Para caja U44.112	U44.112T	12	7,54

* Imprescindible instalar 2 unidades para caja U44.116.

Cajas de suelo 90 × 45 regulables en profundidad

Tabla de elección

Soluciones acometidas por suelo

Dimensiones		2 módulos dobles		3 módulos dobles		4 módulos dobles	
Cajas 90 × 45							
Cajas		ISM50524 1 ud. 47,01 €/ud.		ISM50536 25 uds. 55,56 €/ud.		ISM50538 1 ud. 63,33 €/ud.	
Accesorios aplicación en suelo técnico							
Tapa registros		ISM50520 1 ud. 25,73 €/ud.		ISM50530 1 ud. 26,34 €/ud.		ISM50530 1 ud. 26,34 €/ud.	
Tapa enrasamiento		ISM50807 1 ud. 15,49 €/ud.		ISM50808 1 ud. 15,49 €/ud.		ISM50808 1 ud. 15,49 €/ud.	
Cubeta plástico protegemeanismos		ISM50800 10 uds. 4,12 €/ud.		ISM50800 10 uds. 4,12 €/ud.		ISM50801 10 uds. 4,42 €/ud.	
Accesorios aplicación en suelo pavimentado solado							
Caja registro plástico		ISM50320 1 ud. 20,03 €/ud.		ISM50330 1 ud. 22,53 €/ud.		ISM50330 1 ud. 22,53 €/ud.	
Caja registro metálica regulable		ISM50322 (354 × 354 × 75) 1 ud. 86,72 €/ud.	ISM50323 (504 × 504 × 75) 1 ud. 98,90 €/ud.	ISM50332 (354 × 354 × 75) 1 ud. 86,72 €/ud.	ISM50333 (504 × 504 × 75) 1 ud. 98,90 €/ud.	ISM50332 (354 × 354 × 75) 1 ud. 86,72 €/ud.	ISM50333 (504 × 504 × 75) 1 ud. 98,90 €/ud.
Placa adaptadora tubos		ISM50392 5 uds. 3,21 €/ud.	ISM50393 5 uds. 6,71 €/ud.	ISM50392 5 uds. 3,21 €/ud.	ISM50393 5 uds. 6,71 €/ud.	ISM50392 5 uds. 3,21 €/ud.	ISM50393 5 uds. 6,71 €/ud.
Placa adaptadora ciega		ISM50394 5 uds. 3,21 €/ud.	ISM50395 5 uds. 6,03 €/ud.	ISM50394 5 uds. 3,21 €/ud.	ISM50395 5 uds. 6,03 €/ud.	ISM50394 5 uds. 3,21 €/ud.	ISM50395 5 uds. 6,03 €/ud.

Referencia XX XX XXX
Embalaje 0 uds.
P.V.R. 0,00 €/ud.

Cajas de suelo 90 × 45 regulables en profundidad

Aplicación en suelo técnico. Aplicación en pavimento solado

Soluciones acometidas por suelo

Cajas de suelo de módulos dobles 90 × 45 (regulables en profundidad)



ISM50524



ISM50536

ISM50538

Descripción	Ref.	Emb. (ud.)	P.V.R. €/ud.
Caja de suelo para 2 módulos dobles Dimensión exterior 199 × 199 mm	ISM50524	1	47,01
Caja de suelo para 3 módulos dobles Dimensión exterior 199 × 276 mm	ISM50536	25	55,56
Caja de suelo para 4 módulos dobles Dimensión exterior 199 × 276 mm	ISM50538	1	63,33

• Incluyen: bastidores, guías cables, tabique separador potencia/datos, retenedores de cable y plantilla de corte.

• Admiten mecanismos UNICA 22,5 × 45, 45 × 45 y 90 × 45 mm.

Dimensiones (mm)		
A	B	C
199	199	72
199	276	72
199	276	72

ISM50524

ISM50536/ISM50538

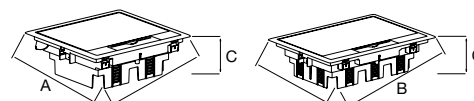

Aplicación en suelo técnico (pavimento elevado)

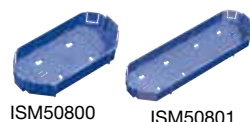

ISM50800

ISM50801

Descripción	Ref.	Emb. (ud.)	P.V.R. €/ud.
Caja protegemeccanismos para caja de 2 módulos ISM50524 y 3 módulos ISM50536	ISM50800	10	4,12
Caja protegemeccanismos para caja de 4 módulos ISM50538	ISM50801	10	4,42

Aplicación en pavimento solado



ISM50320



Descripción	Ref.	Emb. (ud.)	P.V.R. €/ud.
Caja de registro de plástico para caja de 2 módulos ISM50524 (188 × 188 mm)	ISM50320	1	20,03
Caja de registro de plástico para caja de 3 módulos ISM50536 y 4 módulos ISM50538 (188 × 265 mm)	ISM50330	1	22,53

• Entrada de tubo pretroquelado Ø 26 y Ø 40 mm.

Dimensiones (mm)		
A	B	C
188	188	75-95
188	265	75-95

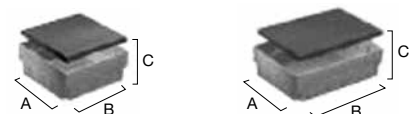

Cajas de suelo 90 × 45 regulables en profundidad

Aplicación en pavimento solado. Accesorios

Soluciones acometidas por suelo

Aplicación en pavimento solado



ISM50322



ISM50323

Descripción	Ref.	Emb. (ud.)	P.V.R. €/ud.	Dimensiones (mm)		
				A	B	C
Caja de registro metálica para caja de 2 módulos ISM50524 (canal 200 mm)	ISM50322	1	86,72	354	354	75-110
Caja de registro metálica para caja de 2 módulos ISM50524 (canal 350 mm)	ISM50323	1	98,90	504	504	75-110
Caja de registro metálica para caja de 3 módulos ISM50536 y 4 módulos ISM50538 (canal 200 mm)	ISM50332	1	86,72	354	354	75-110
Caja de registro metálica para caja de 3 módulos ISM50536 y 4 módulos ISM50538 (canal 350 mm)	ISM50333	1	98,90	504	504	75-110

ISM50322/ISM50323

ISM50332/ISM50333

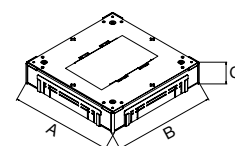
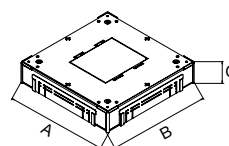

6



ISM50392/ISM50393



ISM50394/ISM50395

Descripción	Ref.	Emb. (ud.)	P.V.R. €/ud.
Placa adaptadora para caja de registro metálica ISM50322 y ISM50332 (200 mm)	ISM50392	5	3,21
Placa adaptadora para caja de registro metálica ISM50323 y ISM50333 (350 mm)	ISM50393	5	6,71
• Entrada de tubo pretroquelado Ø 25 y Ø 40 mm.			
Placa adaptadora ciega para caja de registro metálica ISM50322 y ISM50332 (200 mm)	ISM50394	5	3,21
Placa adaptadora ciega para caja de registro metálica ISM50323 y ISM50333 (350 mm)	ISM50395	5	6,03

Accesorios



ISM50805

ISM50806

Descripción	Ref.	Emb. (ud.)	P.V.R. €/ud.
Bastidores para caja de 2 módulos ISM50524 y 3 módulos ISM50536	ISM50805	6	3,68
Bastidores para caja de 4 módulos ISM50538	ISM50806	4	2,64



ISM50520

ISM50530

Tapa para registros dimensión 199 × 199	ISM50520	1	25,73
Tapa para registros dimensión 199 × 276	ISM50530	1	26,34



ISM50807

ISM50808

Tapa de enrasamiento para caja suelo de 2 módulos ISM50524	ISM50807	1	15,49
Tapa de enrasamiento para caja suelo de 3 módulos ISM50536 y 4 módulos ISM50538	ISM50808	1	15,49









ISM50823

Descripción	Ref.	Emb. (ud.)	P.V.R. €/ud.
Garra fijación para caja suelo	ISM50823	2	6,78

Cajas de suelo 90 × 45 cuadradas con chasis metálico y circular

Tabla de elección

Soluciones acometidas por suelo

Dimensiones	6 mecanismos	4 mecanismos
		
Cajas 90 × 45		
Cajas 	U44.024 1 ud. 104,29 €/ud.	U44.416 1 ud. 104,27 €/ud.
Accesorios aplicación en suelo técnico		
Cubeta metálica protegemeanismos 	U44.724 1 ud. 28,65 €/ud.	-
Accesorios aplicación en suelo pavimentado solado		
Caja registro metálica regulable 	U44.852 (495 × 495 × 90) 1 ud. 121,80 €/ud.	U44.854 (495 × 495 × 90-110) 1 ud. 99,45 €/ud.
Placa adaptadora tubos 	ISM50393 5 uds. 6,71 €/ud.	ISM50393 5 uds. 6,71 €/ud.
Placa adaptadora ciega 	ISM50395 5 uds. 6,03 €/ud.	ISM50395 5 uds. 6,03 €/ud.

Referencia XX XX XXX
Embalaje 0 uds.
P.V.R. 0,00 €/ud.

Cajas de suelo 90 × 45 cuadradas con chasis metálico y circular

Aplicación en suelo técnico

Soluciones acometidas por suelo

Cajas de suelo cuadradas con chasis metálico y circular para módulos dobles 90 × 45



U44.024

Descripción	Ref.	Emb. (ud.)	P.V.R. €/ud.
Caja de suelo para 6 módulos dobles con chasis metálico	U44.024	1	104,29

- Dimensión exterior de la caja: 310 × 310 mm.
- Admiten mecanismos UNICA 22,5 × 45, 45 × 45 y 90 × 45 mm.

Dimensiones (mm)		
A	B	C
310	310	71

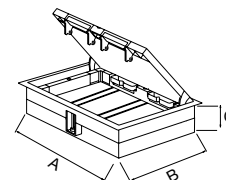

U44.416

Caja de suelo circular para 4 módulos dobles	U44.416	1	104,27
--	---------	---	---------------

- Diámetro de la caja: 329 mm.
- Consultar disponibilidad.
- Admiten mecanismos UNICA 22,5 × 45, 45 × 45 y 90 × 45 mm.

329 Ø	64
-------	----

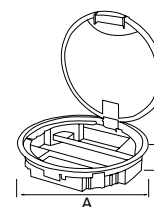

6

Aplicación en suelo técnico (pavimento elevado)



U44.724

Descripción	Ref.	Emb. (ud.)	P.V.R. €/ud.
Cubetas metálicas protegemechanismos. Caja de Faraday Para caja U44.024	U44.724	1	28,65

Cajas de suelo 90 × 45 cuadradas con chasis metálico y circular

Aplicación en pavimento solado. Accesorios

Soluciones acometidas por suelo

Aplicación en pavimento solado



U44.852



U44.854

Descripción	Ref.	Emb. (ud.)	P.V.R. €/ud.	Dimensiones (mm)		
				A	B	C
Caja registro metálica Para caja U44.024	U44.852	1	121,80	495	495	90-110
Caja registro metálica Para caja U44.416	U44.854	1	99,45	495	495	90-110

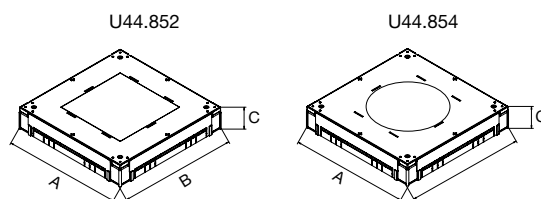

U44.819

Descripción	Ref.	Emb. (ud.)	P.V.R. €/ud.
Placa adaptadora tubos de Ø 26 y 40 mm Para caja de registro metálica U44.852 y U44.854	U44.819	5	3,05

Accesorios



U47.104.18PTH



U22.002.18PTH







Descripción	Ref. Polar	Ref. Marfil	Ref. Aluminio	Emb. (ud.)	P.V.R. €/ud.
Bastidor módulo doble 90 × 45 + marco extraplano	U47.104.18PTH			5	3,72
			U47.104.30PTH	5	6,90
Bastidor módulo simple + marco extraplano + caja	U22.002.18PTH U22.002.25PTH			10	9,67
			U22.002.30PTH	10	14,32

• Admiten mecanismos UNICA 22,5 × 45, 45 × 45 y 90 × 45 mm según modelo.

Cajas de suelo 90 × 45 metálicas y metálicas con periscopio

Tabla de elección

Soluciones acometidas por suelo

Dimensiones		4 mecanismos		6 mecanismos	
					
Cajas 90 × 45					
Cajas		U44.216 (292 × 201) 1 ud. 379,15 €/ud.	U44.316 (330 × 330 × 71) 1 ud. 601,52 €/ud.	U44.224 (292 × 201) 1 ud. 431,80 €/ud.	U44.324 (330 × 330 × 71) 1 ud. 650,54 €/ud.
Accesorios aplicación en suelo técnico					
Cubeta metálica protegemecanismos		U44.716 1 ud. 24,92 €/ud.	U44.716 1 ud. 24,92 €/ud.	U44.724 1 ud. 28,65 €/ud.	U44.724 1 ud. 28,65 €/ud.
Accesorios aplicación en suelo pavimentado solado					
Caja registro metálica regulable		U44.848 (350 × 350 × 90) 1 ud. 84,62 €/ud.	U44.848 (350 × 350 × 90) 1 ud. 84,62 €/ud.	U44.852 (495 × 495 × 90) 1 ud. 121,80 €/ud.	U44.852 (495 × 495 × 90) 1 ud. 121,80 €/ud.
Placa adaptadora tubos		U44.815 5 uds. 2,69 €/ud.	U44.815 5 uds. 2,69 €/ud.	U44.819 5 uds. 3,05 €/ud.	U44.819 5 uds. 3,05 €/ud.

Referencia XX XX XXX
Embalaje 0 uds.
P.V.R. 0,00 €/ud.

Cajas de suelo 90 × 45 metálicas y metálicas con periscopio

Aplicación en suelo técnico

Soluciones acometidas por suelo

Cajas de suelo metálicas y metálicas con periscopio para módulos dobles 90 × 45



Descripción	Ref.	Emb. (ud.)	P.V.R. €/ud.	Dimensiones (mm)		
				A	B	C
Caja de suelo metálica para 4 módulos dobles	U44.216	1	379,15	330	230	71
Caja de suelo metálica para 6 módulos dobles	U44.224	1	431,80	330	330	71

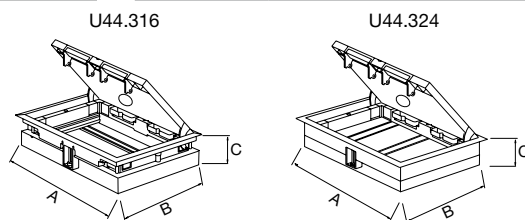

Descripción	Ref.	Emb. (ud.)	P.V.R. €/ud.	Dimensiones (mm)		
				A	B	C
Caja de suelo metálica con periscopio para 4 módulos dobles	U44.316	1	601,52	330	230	71
Caja de suelo metálica con periscopio para 6 módulos dobles	U44.324	1	650,54	330	330	71

- Consultar disponibilidad.
- Admiten mecanismos UNICA 22,5 × 45, 45 × 45 y 90 × 45 mm.

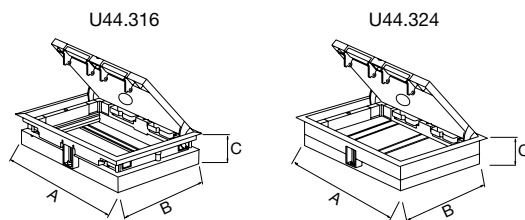

Aplicación en suelo técnico (pavimento elevado)



Descripción	Ref.	Emb. (ud.)	P.V.R. €/ud.
Cubeta metálica protegemechanismos Para caja U44.216 y U44.316	U44.716	1	24,92
Cubeta metálica protegemechanismos Para caja U44.224 y U44.324	U44.724	1	28,65

Cajas de suelo 90 × 45 metálicas y metálicas con periscopio

Aplicación en pavimento solado. Accesorios

Soluciones acometidas por suelo

Aplicación en pavimento solado



U44.848



U44.852

Descripción	Ref.	Emb. (ud.)	P.V.R. €/ud.	Dimensiones (mm)		
				A	B	C
Caja registro metálica Para caja U44.216 y U44.316	U44.848	1	84,62	350	350	90-110
Caja registro metálica Para caja U44.4224 y U44.324	U44.852	1	121,80	495	495	90-110

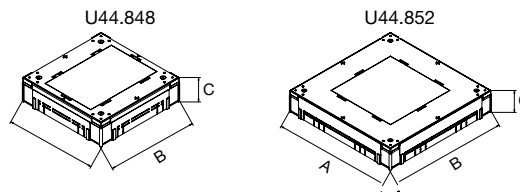

U44.815
U44.819

Descripción	Ref.	Emb. (ud.)	P.V.R. €/ud.
Placa adaptadora Para caja de registro metálica U44.848	U44.815	5	2,69
Placa adaptadora Para caja de registro metálica U44.852	U44.819	5	3,05

6

Accesorios



U47.104.18PTH

Descripción	Ref. Polar	Ref. Marfil	Ref. Aluminio	Emb. (ud.)	P.V.R. €/ud.
Bastidor módulo doble 90 × 45 + marco extraplano	U47.104.18PTH			5	3,72
			U47.104.30PTH	5	6,90
Bastidor módulo simple 45 × 45 + marco extraplano con caja incorporada + marco extraplano	U22.002.18PTH	U22.002.25PTH		10	9,67
			U22.002.30PTH	10	14,32

• Admiten mecanismos UNICA 22,5 × 45, 45 × 45 y 90 × 45 mm según modelo.



U44.842

Junta Para caja metálica con periscopio U44.316	U44.841	10	11,65
Junta Para caja metálica con periscopio U44.324	U44.842	1	14,64

→ Sistemas de Instalación

Soluciones mobiliario de oficina

Sistemas de Instalación

Soluciones mobiliario de oficina

Soluciones mobiliario de oficina	
Puestos de sobremesa: meeting box	7/4
Accesorios puestos de sobremesa: meeting box	7/5
Columna de alimentación y accesorios	7/6
Pop-up	7/8

→ Soluciones
mobiliario
de oficina

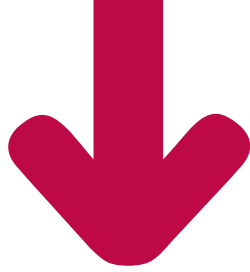

Conexión integrada y tecnología a mano

- > Amplia oferta: sobremesa, columna de alimentación, organizadores de cables y el pop-up.
- > Diseño integrado.
- > Máxima conectividad a su alcance.



Soluciones mobiliario de oficina

Puestos de sobremesa: meeting box

Soluciones mobiliario de oficina

Kits puestos mobiliario de oficina



ISM20700



ISM20701



ISM20702

Descripción	Ref.	Emb. (ud.)	P.V.R. €/ud.
Puestos para 2 módulos dobles Dimensiones: 100 × 67 × 286	ISM20700	1	76,26
Puestos para 3 módulos dobles Dimensiones: 100 × 67 × 426	ISM20701	1	82,02
Puestos para 4 módulos dobles Dimensiones: 100 × 67 × 566	ISM20702	1	88,99

- Kit de caja para tomas de corriente concebido para dos, tres o cuatro adaptadores de dos módulos dobles.
- Incluye perfil base, piezas de tope/fijaciones para mesas, guía para cables y tornillos. Las piezas de tope/fijaciones para mesas permiten el montaje de la caja para tomas de corriente sobre la mesa o colgando debajo de ella.
Material: Aluminio, natural anodizado.
- Admiten mecanismos UNICA 22,5 × 45, 45 × 45 y 90 × 45 mm. Se necesita marco bastidor.



ISM20750
ISM20751

Tapa lateral izquierda entrada de tubo flexible 25 mm Dimensiones: 104 × 61 × 22	ISM20750	1	21,25
Tapa lateral derecha entrada de tubo flexible 25 mm Dimensiones: 104 × 61 × 22	ISM20751	1	21,05

- Pieza de tope/fijación para mesa, izquierda o derecha, para los kits de cajas para tomas de corriente anteriores, tornillos incluidos. Con orificio para conducto flexible de Ø 25 mm, permitiendo la introducción de los cables en la caja desde cualquier extremo. Las piezas de tope/fijaciones para mesas permiten el montaje de la caja para tomas de corriente sobre la mesa o colgando debajo de ella.
Material: Acero, lacado.



ISM20752

Soportes de fijación Dimensiones: 118 × 55 × 40	ISM20752	2	30,94
---	----------	---	--------------

- Abrazadera de montaje para la mesa para los kits de cajas para tomas de corriente anteriores. Deben fijarse al tablero de la mesa y a la pieza de fijación de las piezas de tope/fijaciones para mesa.
Material: Acero, lacado.
Color: Gris RAL-9007.

Soluciones mobiliario de oficina

Accesorios puestos de sobremesa: meeting box

Soluciones mobiliario de oficina

Accesorios



ISM15201P



ISM15206



ISM15000P



ISM15006



ISM15010



ISM15011



ISM11950

Descripción	Ref.	Emb. (ud.)	P.V.R. €/ud.
Marco bastidor de módulo simple, blanco polar RAL-9003 Medidas: 28 × 73 × 71	ISM15200P	1	2,97
Marco bastidor de módulo doble, blanco polar RAL-9003 Medidas: 28 × 73 × 140	ISM15201P	1	4,15
Marco bastidor de módulo simple, aluminio metálico Medidas: 28 × 73 × 71	ISM15205	1	6,84
Marco bastidor de módulo doble, aluminio metálico Medidas: 28 × 73 × 140	ISM15206	1	7,60

- Material: PC/ABS.
- Admiten mecanismos UNICA 22,5 × 45, 45 × 45 y 90 × 45 mm, según modelo.
- También para canales, columnas y minicolumnas Optiline 70.

Adaptador para aparamenta carril DIN, blanco polar RAL-9003 Medidas: 80 × 73 × 140	ISM15000P	1	11,02
Adaptador para aparamenta carril DIN, aluminio metálico Medidas: 80 × 73 × 140	ISM15006	1	13,92

- Adaptador para aparamenta modular de carril DIN: 2 módulos, como por ejemplo, magnetotérmicos, diferenciales, etc. Con cubierta gris transparente.
- Material: PC/ABS (placa frontal), PBT (adaptador), PC+ASA (módulo DIN), rail metálico.
- También para canales, columnas y minicolumnas Optiline 70.

Caja de módulo simple para protección de mecanismos Medidas: 42 × 71 × 71	ISM15010	1	2,36
Caja de módulo doble para protección de mecanismos Medidas: 42 × 71 × 140	ISM15011	1	2,99

- Caja de instalación para montaje a presión en un adaptador proporcionando mayor aislamiento a los mecanismos alojados en su interior. La caja tiene una brida de protección contra tirones sin tornillos.
- Material: PC/ABS.
- También para canales, columnas y minicolumnas Optiline 70.

Descripción	Ref.	Emb. (m)	P.V.R. €/m
Tapa frontal Medidas: 71 × 13 × 2.000	ISM11950	24	10,17

- Cubierta frontal para montaje a presión en aperturas frontales de 70 mm. Con ranuras de puesta a tierra. Suministrada con lámina protectora, de 2 m de longitud.
- Material: Aluminio, natural anodizado.
- También para canales, columnas y minicolumnas Optiline 70.

7

Soluciones mobiliario de oficina

Columna de alimentación y accesorios

Soluciones mobiliario de oficina

Columna de alimentación



ISM20800

Descripción	Ref. Lacado Blanco	Ref. Aluminio	Emb. (ud.)	P.V.R. €/ud.
Columna de alimentación circular móvil para instalar sobre mobiliario	ISM20801P		1	184,51
		ISM20800	1	171,62

- Medidas: 3.200 × Ø 52.
- Cubrecables que incluye perfil base con pared de separación y cubierta. Diámetro 52 mm. Para pasar los cables de alimentación desde el techo hasta la mesa de trabajo.
Material: Aluminio, natural anodizado o lacado.

Accesorios



ISM20802

Descripción	Ref.	Emb. (ud.)	P.V.R. €/ud.
Embellecedor mesa ref. aluminio RAL-9007 Medidas: 70 × Ø 80	ISM20802	1	132,60
Embellecedor mesa ref. blanco polar RAL-9003 Medidas: 70 × Ø 80	ISM20803P	1	130,00

- Manguito de guía redondo con brida y dispositivo de bloqueo. Para guiar el cable de alimentación desde el techo hasta la mesa.
Material: Aluminio, lacado.



ISM20804

Adaptador tubo flexible ref. aluminio RAL-9007 Medidas: 25 × Ø 58,5	ISM20804	1	24,13
Adaptador tubo flexible ref. blanco polar RAL-9003 Medidas: 25 × Ø 58,5	ISM20805P	1	23,65

- Adaptador para cubrecables para techo. Debe utilizarse como conexión al conducto flexible de Ø 55 mm.
Material: Aluminio, lacado.



ISM20807

Tubo flexible ref. aluminio RAL-9007	ISM20806	2	38,63
Tubo flexible ref. blanco NCS	ISM20807	2	38,63

- Medidas: 2.000 × Ø 55.
- Adaptador para cubrecables para techo. Debe utilizarse como conexión al conducto flexible de Ø 55 mm.
Material: Aluminio, lacado.



ISM20812P

Embellecedor para falso techo	ISM20812P	1	27,36
--------------------------------------	-----------	---	--------------





- Medidas: 89 × Ø 161.
- Pieza para el techo destinada a guiar un conducto flexible a través de un falso techo. A montar en un orificio circular de Ø 125 mm, utilizando las tres abrazaderas que se incluyen. También incluye una placa de plástico ranurada para bloquear el conducto flexible, que se fija mediante bridas. La placa también puede emplearse como una plantilla de perforación para realizar el orificio de entrada de Ø 125 mm.
Material: PC/ABS.
Color: Blanco polar RAL-9003.
- También para columnas Optiline 70.

Soluciones mobiliario de oficina

Columna de alimentación y accesorios (continuación)

Soluciones mobiliario de oficina

Accesorios (continuación)

	Descripción	Ref.	Emb. (ud.)	P.V.R. €/ud.
 <p>ISM20813P</p>	<p>Sistema de sujeción a bandeja para columnas CC</p> <ul style="list-style-type: none"> • Medidas: 100 × 15 × 70. • Fijación a bandeja portacables que incluye material de fijación, concebida para conectar un conducto flexible a una bandeja portacables. Material: Acero, lacado. Color: Blanco polar RAL-9003. • También para columnas Optiline 70. 	ISM20813P	1	33,50
 <p>ISM20816P</p>	<p>Soporte de sujeción al techo para columnas móviles</p> <ul style="list-style-type: none"> • Medidas: 50 × 156 × 90. • Fijación al techo concebida para conectar un conducto flexible a un techo o pared. Fijaciones no incluidas. Material: Aluminio, lacado. Color: Blanco polar RAL-9003. • También para columnas Optiline 70. 	ISM20816P	1	27,91
 <p>ISM20815P</p>	<p>Sistema de sujeción a Canalis para columnas móviles</p> <ul style="list-style-type: none"> • Medidas: 105 × 90 × 70. • Fijación a bandeja portacables que incluye material de fijación, concebida para conectar un conducto flexible a una bandeja portacables. Material: Acero, lacado. Color: Blanco polar RAL-9003. • También para columnas Optiline 70. 	ISM20815P	1	35,09
 <p>ISM10952</p>	<p>Abrazadera de puesta a tierra</p> <ul style="list-style-type: none"> • Medidas: 9 × 9 × 9. • Abrazadera de puesta a tierra para unir la cubierta frontal, el perfil base y los accesorios de puesta a tierra. Material: Acero. • También para canales, columnas y minicolumnas Optiline 70. 	ISM10952	20	1,22
 <p>ISM10953</p>	<p>Kit de puesta a tierra Longitud: 200 mm</p>	ISM10953	10	3,96
	<p>Kit de puesta a tierra Longitud: 300 mm</p> <ul style="list-style-type: none"> • Kit que incluye cable de puesta a tierra con conectores de clavija plana y abrazaderas de puesta a tierra. Para conectar la cubierta frontal al perfil base o el perfil de la base a otro perfil base. • También para canales, columnas y minicolumnas Optiline 70. 	ISM10954	10	4,06

Soluciones mobiliario de oficina

Pop-up

Soluciones mobiliario de oficina

Pop-up



Descripción	Ref.	Emb. (ud.)	P.V.R. €/ud.
Mobiliario de oficina Pop-up para 6 módulos dobles	ISM20721	1	664,56

- Contiene:
 - 6 schukos simples preinstalados.
 - 6 metros de cable con su conector de corriente.
 - Elementos de fijación a la mesa así como organización del cableado.
- Material: Aluminio anodizado.
- Admiten mecanismos UNICA 22,5 × 45, 45 × 45 y 90 × 45 mm.

→ Sistemas de Instalación

Mecanismos

Sistemas de Instalación

Mecanismos

Mecanismos	
Tomas de corriente 250 V	8/4
Tapas RJ45	8/5
Tapas para fibra óptica	8/7
Tapas para conectores específicos	8/8
Interruptor automático	8/9

→ Mecanismos

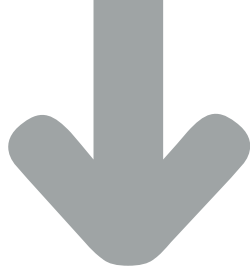

Mecanismos

> Mecanismos dobles 90 × 45 mm.

- Funciones necesarias para completar las soluciones en sistemas de instalación (acometidas por pared, techo y suelo).
- Idealmente diseñados para soluciones terciarias complementando Optiline 70 y puestos de trabajo o mando.
- Diversidad de soluciones en conectividad mediante RJ o fibra óptica.





Mecanismos







Tomas de corriente 250 V

Mecanismos

Tomas de corriente 250 V

	Descripción	Módulo	Ref. Polar	Ref. Marfil	Ref. Rojo	Ref. Aluminio	Ref. Verde	Ref. Naranja	Emb. (ud.)	P.V.R. €/ud.
	Bipolar con TT lateral 10/16 V 250 V con protección infantil Conexión por tornillos	<input type="checkbox"/> doble	U3.067.18	U3.067.25	U3.067.03		U3.067.06	U3.067.61	5	14,20
							U3.067.30		5	17,07
U3.067.18	Toma doble 2P + TTL 16 A 250 V con piloto que indica tensión. Incluye obturadores de protección Conexión por tornillos	<input type="checkbox"/> doble	U3.067.18S	U3.067.25S	U3.067.03S		U3.067.06S	U3.067.61S	5	16,85
							U3.067.30S		5	20,19
	Toma doble 2P + TTF 16 A 250 V con piloto que indica tensión. Incluye obturadores de protección Conexión por tornillos	<input type="checkbox"/> doble	U3.069.18S	U3.069.25S	U3.069.03S				5	17,74
							U3.069.30S		5	21,29
U3.069.18S	Toma doble 2P + TTF 16 A 250 V con piloto que indica tensión. Incluye obturadores de protección Conexión por tornillos	<input type="checkbox"/> doble			U3.069.03SD				5	21,66
	Toma doble 2P + TTF 16 A 250 V con piloto que indica tensión. Dotada con sistema de conexión para clavijas que incorporan adaptador para apertura selectiva de los obturadores. Incluye obturadores de protección Conexión por tornillos	<input type="checkbox"/> doble							5	21,66

Tomas Multimedia (mecanismos 45x 22,5 mm) ⁽¹⁾

	Descripción	Módulo	Ref. Polar	Emb. (ud.)	P.V.R. €/ud.
	Modulo VGA Hembra (15V)	<input type="checkbox"/> estrecho 45x22,5mm	TCN90101	25	20,18 €
	Modulo Mini-Jack 3,5mm	<input type="checkbox"/> estrecho 45x22,5mm	TCN90102	25	14,22 €
	Modulo RCA	<input type="checkbox"/> estrecho 45x22,5mm	TCN90103	25	14,22 €
	Modulo USB-A hembra tipo A	<input type="checkbox"/> estrecho 45x22,5mm	TCN90104	25	14,22 €
	Modulo con HDMI tipo A	<input type="checkbox"/> estrecho 45x22,5mm	TCN90106	25	18,29 €
	Tapa ciega 45x22	<input type="checkbox"/> estrecho 45x22,5mm	TCN90105	25	1,74 €

(1) Para montar las tomas multimedia en los bastidores de la serie UNICA es necesario el uso del adaptador U0.582. Un adaptador U0.582 es para montar 2 tomas multimedia, o una más una tapa ciega TCN90105.

Mecanismos

Tapas RJ45

Mecanismos

Tapas con conector RJ45 Schneider Electric S-One incluido



MGU3.478.18
MGU3.480.18



MGU3.479.18
MGU3.481.18

Descripción	Módulo	Ref. Polar	Ref. Marfil	Ref. Aluminio	Emb. (ud.)	P.V.R. €/ud.
Módulo doble con conectores cat. 5e UTP*	<input type="checkbox"/> doble	MGU3.478.18	MGU3.478.25		1	25,45
					MGU3.478.30	1
Módulo doble con conectores cat. 5e STP*	<input type="checkbox"/> doble	MGU3.480.18	MGU3.480.25		1	30,70
					MGU3.480.30	1
Módulo doble con conectores cat. 6 UTP*	<input type="checkbox"/> doble	MGU3.482.18	MGU3.482.25		1	34,17
					MGU3.482.30	1
Módulo doble con conectores cat. 6 STP*	<input type="checkbox"/> doble	MGU3.484.18	MGU3.484.25		1	39,93
					MGU3.484.30	1
Módulo doble con conectores cat. 6A UTP*	<input type="checkbox"/> doble	MGU3.442.18	MGU3.442.25		1	38,38
					MGU3.442.30	1
Módulo doble con conectores cat. 6A STP*	<input type="checkbox"/> doble	MGU3.448.18	MGU3.448.25		1	42,48
					MGU3.448.30	1
Módulo cuádruple con conectores cat. 5e UTP*	<input type="checkbox"/> doble	MGU3.479.18	MGU3.479.25		1	45,73
					MGU3.479.30	1
Módulo cuádruple con conectores cat. 5e STP*	<input type="checkbox"/> doble	MGU3.481.18	MGU3.481.25		1	56,20
					MGU3.481.30	1
Módulo cuádruple con conectores cat. 6 UTP*	<input type="checkbox"/> doble	MGU3.483.18	MGU3.483.25		1	63,02
					MGU3.483.30	1
Módulo cuádruple con conectores cat. 6 STP*	<input type="checkbox"/> doble	MGU3.485.18	MGU3.485.25		1	74,52
					MGU3.485.30	1
Módulo cuádruple con conectores cat. 6A UTP*	<input type="checkbox"/> doble	MGU3.443.18	MGU3.443.25		1	71,43
					MGU3.443.30	1
Módulo cuádruple con conectores cat. 6A STP*	<input type="checkbox"/> doble	MGU3.449.18	MGU3.449.25		1	79,61
					MGU3.449.30	1

* Tapa con conector RJ45 tipo S-One incluido.

Mecanismos

Tapas RJ45 (continuación)

Mecanismos

Tapas con ventanas para conectores RJ45 DIGILINK de Schneider Electric u otros conectores estándar KEYSTONE. (AMP®, BRAND/REX®, GENERAL CABLE®, KRONE®, NEXANS®, NORDX/CDT® y SYSTIMAX®)



U9.463.18

Descripción	Módulo	Ref. Polar	Ref. Marfil	Ref. Aluminio	Emb. (ud.)	P.V.R. €/ud.
Tapa doble para conectores RJ45 con ventana	<input type="checkbox"/> doble	U9.462.18	U9.462.25		5	8,90
				U9.462.30	5	11,44
Tapa cuádruple para conectores RJ45 con ventana	<input type="checkbox"/> doble	U9.463.18	U9.463.25		5	12,21
				U9.463.30	5	15,75

Ver gama de conectores RJ45 DIGILINK en [página 9/24](#).

Tapas sin ventanas para conectores RJ45 DIGILINK de Schneider Electric u otros conectores estándar KEYSTONE. (AMP®, BRAND/REX®, GENERAL CABLE®, KRONE®, NEXANS®, NORDX/CDT®, SYSTIMAX® y 3M)



U9.464.18

U9.465.18

Descripción	Módulo	Ref. Polar	Ref. Marfil	Ref. Aluminio	Emb. (ud.)	P.V.R. €/ud.
Tapa doble para conectores RJ45	<input type="checkbox"/> doble	U9.464.18	U9.464.25		5	4,53
				U9.464.30	5	6,79
Tapa cuádruple para conectores RJ45	<input type="checkbox"/> doble	U9.465.18			5	5,46
			U9.465.30	5	8,46	

Ver gama de conectores RJ45 DIGILINK en [página 9/24](#).

Tapas con ventana para conectores RJ45 S-ONE de Schneider Electric



U9.478.18

U9.479.18

Descripción	Módulo	Ref. Polar	Ref. Marfil	Ref. Aluminio	Emb. (ud.)	P.V.R. €/ud.
Tapa doble para conectores RJ45 Schneider Electric e IBM®	<input type="checkbox"/> doble	U9.478.18	U9.478.25		5	8,90
				U9.478.30	5	11,44
Tapa cuádruple para conectores RJ45 Schneider Electric e IBM®	<input type="checkbox"/> doble	U9.479.18	U9.479.25		5	12,21
				U9.479.30	5	15,75

Ver gama de conectores RJ45 S-ONE en [página 9/4](#).

Tapas para conectores RJ45 varios



U9.403.18



U9.401.18

Descripción	Módulo	Ref. Polar	Ref. Marfil	Ref. Aluminio	Emb. (ud.)	P.V.R. €/ud.
Tapa doble para conectores RJ45 de 3M®, tipo Volition	<input type="checkbox"/> doble	U9.403.18	U9.403.25		5	5,56
				U9.403.30	5	7,06
Tapa doble para conectores RJ45 de PANDUIT®, tipo MiniCom	<input type="checkbox"/> doble	U9.400.18			5	5,56
			U9.400.30	5	7,06	
Tapa doble para conectores RJ45 de R&M®, tipo Freenet	<input type="checkbox"/> doble	U9.401.18			5	5,56

Mecanismos

Tapas para fibra óptica

Mecanismos

Tapas para conectores de fibra óptica tipo ST



U9.430.18



U9.431.18

Descripción	Módulo	Ref. Polar	Ref. Marfil	Ref. Aluminio	Emb. (ud.)	P.V.R. €/ud.
Válida también para conector F de cable coaxial	<input type="checkbox"/> doble	U9.430.18			5	5,56
Válida también para conector F de cable coaxial	<input type="checkbox"/> doble	U9.431.18			5	5,56



U9.432.18

Tapa simple para conector SC	<input type="checkbox"/> doble	U9.432.18			5	5,56
------------------------------	--------------------------------	-----------	--	--	---	-------------



U9.403.18

Tapa doble para conectores tipo VF45 de 3M®	<input type="checkbox"/> doble	U9.403.18	U9.403.25		5	5,56
				U9.403.30	5	7,06



Tapa doble para conectores tipo OPTIJACK de PANDUIT®	<input type="checkbox"/> doble	U9.400.18	U9.400.25		5	5,56
				U9.400.30	5	7,06

Mecanismos

Tapas para conectores específicos

Mecanismos

Tapas para conectores específicos



U9.410.18

Descripción	Módulo	Ref. Polar	Ref. Marfil	Ref. Aluminio	Emb. (ud.)	P.V.R. €/ud.
Tapa simple para conector sub-D 9 pines y VGA	<input type="checkbox"/> doble	U9.409.18	U9.409.25		5	5,56
					U9.409.30	5
Tapa simple para conector sub-D 15 pines	<input type="checkbox"/> doble	U9.410.18	U9.410.25		5	5,56
					U9.410.30	5
Tapa simple para conector sub-D 25 pines	<input type="checkbox"/> doble	U9.411.18			5	5,56



U9.413.18

U9.412.18

Tapa simple para conector BNC/TNC	<input type="checkbox"/> doble	U9.413.18	U9.413.25		5	5,56
					U9.413.30	5
Tapa doble para conector BNC/TNC	<input type="checkbox"/> doble	U9.412.18	U9.412.25		5	5,56
					U9.412.30	5



U9.415.18

Tapa simple para conector DIN 3-8 pines	<input type="checkbox"/> doble	U9.414.18			5	5,56
Tapa doble para conector DIN 3-8 pines	<input type="checkbox"/> doble	U9.415.18	U9.415.25		5	5,56
					U9.415.30	5

Mecanismos

Interruptor automático

Mecanismos

Conjunto de interruptor automático + tapa



Descripción	Módulo	Ref. Polar	Ref. Marfil	Ref. Aluminio	Emb. (ud.)	P.V.R. €/ud.
Interruptor automático magnetotérmico bipolar con tapa y soporte	<input type="checkbox"/> doble	U3.810.18	U3.810.25		1	32,70
					U3.810.30	1

Tapas accesorias



U9.800.18



U9.867.18

Descripción	Módulo	Ref. Polar	Ref. Marfil	Ref. Aluminio	Emb. (ud.)	P.V.R. €/ud.
Tapa y soporte para la fijación de aparatación carril DIN en las centralizaciones Compatible con la serie multi 9 y Acti 9 (máximo 2 módulos DIN)	<input type="checkbox"/> doble	U9.800.18	U9.800.25		5	11,03
					U9.800.30	5
Tapa ciega	<input type="checkbox"/> doble	U9.867.18	U9.867.25		5	4,00
					U9.867.30	5

Mecanismo simple



MGU3.037.18



U3.470.18



U3.471.18

Descripción	Módulo	Ref. Polar	Ref. Marfil	Ref. Rojo	Ref. Aluminio
Bipolar con T.T. lateral 16 A 250 V con protección infantil (conexión por tornillos)	<input type="checkbox"/> ancho	MGU3.037.18	MGU3.037.25	MGU3.037.03	MGU3.037.30
Bipolar con T.T. lateral 16 A 250 V con protección infantil con LED (conexión por tornillos)	<input type="checkbox"/> ancho	MGU3.037.18SL	MGU3.037.25SL	MGU3.037.03SL	MGU3.037.30SL
Bipolar con T.T. lateral 16 A 250 V con protección infantil (conexión rápida sin tornillos)	<input type="checkbox"/> ancho	MGU3.057.18	MGU3.057.25		MGU3.057.30
Toma de corriente 2P+TTL a 45° con protección infantil	<input type="checkbox"/> ancho	U3.040.18	U3.040.25	U3.040.03	U3.040.30
Toma informática RJ45 Categoría 5e (cable UTP)	<input type="checkbox"/> estrecho	MGU3.410.18	MGU3.410.25		MGU3.410.30
	<input type="checkbox"/> ancho	MGU3.411.18	MGU3.411.25		MGU3.411.30
Toma informática RJ45 Categoría 5e apantallada (cable FTP)	<input type="checkbox"/> estrecho	MGU3.412.18	MGU3.412.25		MGU3.412.30
	<input type="checkbox"/> ancho	MGU3.413.18	MGU3.413.25		MGU3.413.30
Toma informática RJ45 Categoría 6 (cable UTP)	<input type="checkbox"/> estrecho	MGU3.414.18	MGU3.414.25		MGU3.414.30
	<input type="checkbox"/> ancho	MGU3.415.18	MGU3.415.25		MGU3.415.30
Toma informática RJ45 Categoría 6 blindada (cable STP)	<input type="checkbox"/> estrecho	MGU3.416.18	MGU3.416.25		MGU3.416.30
	<input type="checkbox"/> ancho	MGU3.417.18	MGU3.417.25		MGU3.417.30
Tapa para conectores RJ45 S-One de Schneider Electric	<input type="checkbox"/> estrecho	MGU9.410.18	MGU9.410.25		MGU9.410.30
	<input type="checkbox"/> ancho	MGU9.411.18	MGU9.411.25		MGU9.411.30
Tapa para conectores RJ45 DIGILINK de Schneider Electric o estándar del mercado KEYSTONE	<input type="checkbox"/> estrecho	U9.461.18	U9.461.25		U9.461.30
	<input type="checkbox"/> ancho	U9.460.18	U9.460.25		U9.460.30
Tapa ciega	<input type="checkbox"/> estrecho	U9.865.18	U9.865.25		U9.865.30
	<input type="checkbox"/> ancho	U9.866.18	U9.866.25		U9.866.30

• Para consulta de precios para funciones simples y dobles de UNICA ver lista de precios de "Pequeño Material Eléctrico - Domótica e Inmótica KNX" en vigor.

→ Sistemas de Instalación

VDI Actassi: conectividad

Sistemas de Instalación

VDI Actassi: conectividad

Solución Actassi cobre

Conectores RJ45 y Cableado estructurado	9/4
Soportes para RJ45	9/5
Paneles de 19"	9/8
Latiguillos	9/11

Solución Actassi fibra óptica

Conectores	9/12
Pigtails	9/13
Paneles 19"	9/14
Adaptadores	9/15
Cables	9/16
Latiguillos	9/18
Varios	9/20

→ VDI

Actassi:

conectividad

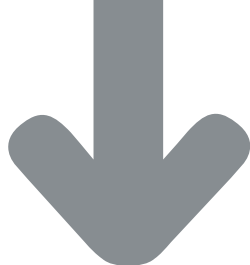

VDI Actassi: conectividad

- > Actassi es la solución completa para la distribución de voz, datos e imagen para cualquier edificio.
- > La evolución actual de las telecomunicaciones, como las videoconferencias, las redes informáticas, etc. hace indispensable el uso de un sistema de cableado estructurado que pueda hacer frente a todas las necesidades de comunicación.
- > De ahí que en Schneider Electric ofrezcamos una amplia gama de soluciones para instalaciones industriales y terciarias pequeñas (de 10 a 50 puntos de conexión), medianas (de 100 a 1.000 puntos de conexión) y grandes (más de 1.000 puntos).
- > Gama **Actassi para Centros de Datos**. Nuestras nuevas costumbres y la necesidad de analizar volúmenes de datos cada vez más grandes hacen necesaria la construcción de nuevos Centros de Datos, donde la **alta densidad** y la **flexibilidad** de la instalación son básicas.

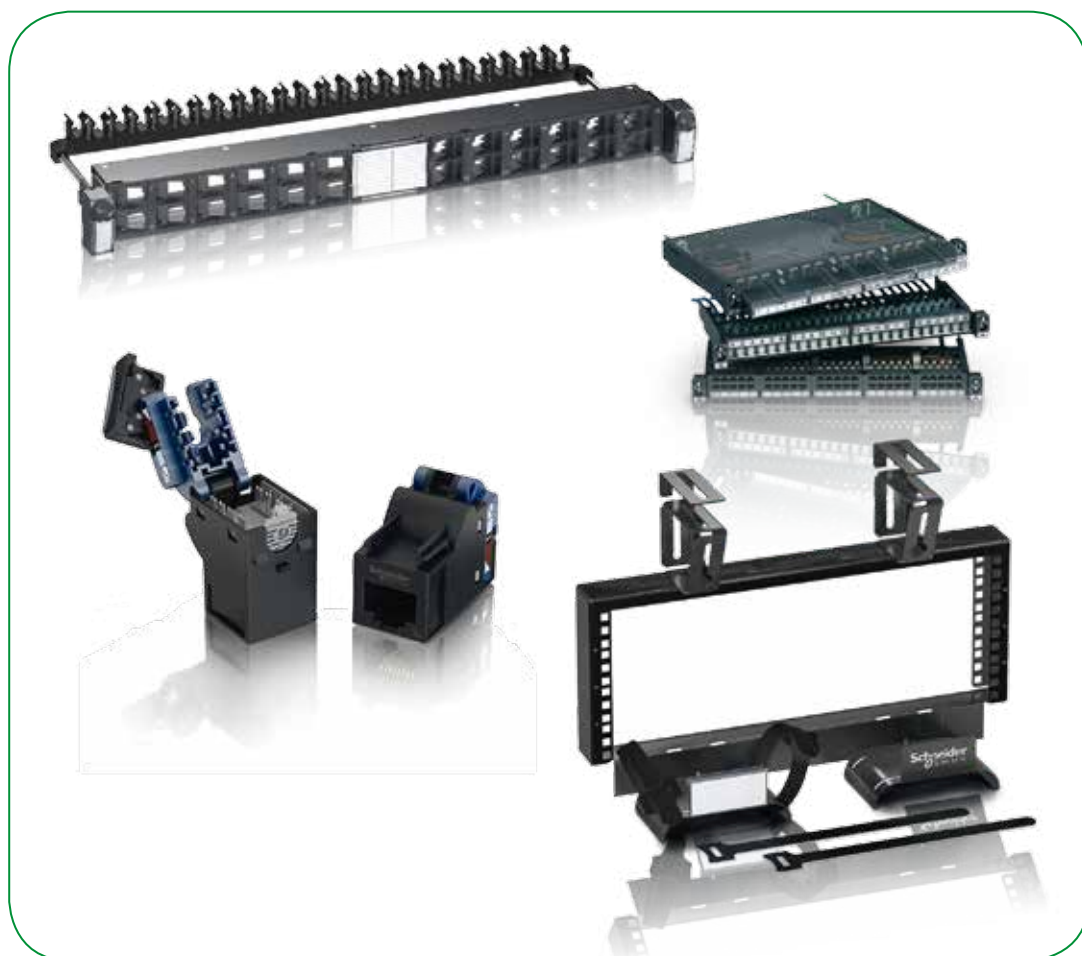

Solución Actassi cobre

Conectores RJ45 y Cableado Estructurado

VDI Actassi: conectividad

Conectores RJ45 Actassi S-One cat. 5e, Conectores RJ45 Actassi S-One cat. 6, Conectores RJ45 Actassi S-One cat. 6A



Conector UTP



Conector FTP

Descripción	Ref.	Emb. (ud.)	P.V.R. €/ud.
Conector RJ45 cat. 5e sin apantallamiento (UTP)	VDIB17725U12	12	7,96
Conector RJ45 cat. 5e sin apantallamiento (UTP)	VDIB17725U96	96	7,17
Conector RJ45 cat. 5e con apantallamiento (STP)	VDIB17725B12	12	10,34
Conector RJ45 cat. 5e con apantallamiento (STP)	VDIB17725B96	96	9,31
Conector RJ45 cat. 6 sin apantallamiento (UTP)	VDIB17726U12	12	11,06
Conector RJ45 cat. 6 sin apantallamiento (UTP)	VDIB17726U96	96	9,95
Conector RJ45 cat. 6 con apantallamiento (STP)	VDIB17726B12	12	13,53
Conector RJ45 cat. 6 con apantallamiento (STP)	VDIB17726B96	96	12,18
Conector RJ45 cat. 6A con apantallamiento (STP)	VDIB1772XB12	12	14,67
Conector RJ45 cat. 6A con apantallamiento (STP)	VDIB1772XB96	96	13,21

Cableado estructurado



Descripción	Cond./ Longitud (m)	Ref.	Emb. (ud.)	P.V.R. €/ud.
Cable cobre categoría 5e				
Cable U/UTP 4P 155 Mhz LSZH	305	VDIC115118	1	Consultar
	500	VDIC115218	1	Consultar
Cable F/UTP 4P 155 Mhz LSZH	305	VDIC135118	1	Consultar
	500	VDIC135218	1	Consultar
Cable cobre categoría 6				
Cable U/UTP 4P 250 Mhz LSZH	305	VDIC116118	1	Consultar
	500	VDIC116218	1	Consultar
Cable F/UTP 4P 250 Mhz LSZH	500	VDIC136218	1	Consultar
Cable S/FTP 4P 250 Mhz LSZH	500	VDIC176218	1	Consultar
Cable U/UTP 4P 300 Mhz LSZH	500	VDIC616218	1	Consultar
Cable U/FTP 4P 300 Mhz LSZH	500	VDIC626218	1	Consultar
	1.000	VDIC626318	1	Consultar
Cable cobre categoría 6A				
Cable F/UTP 4P 500 Mhz LSZH	500	VDIC13X218	1	Consultar
	1.000	VDIC13X318	1	Consultar
Cable F/UTP 4P 550 Mhz LSZH	500	VDIC63X218	1	Consultar
	1.000	VDIC63X318	1	Consultar
Cable U/FTP 4P 550 Mhz LSZH	500	VDIC62X218	1	Consultar
	1.000	VDIC62X318	1	Consultar
Cable F/FTP 4P 550 Mhz LSZH	500	VDIC68X218	1	Consultar
	1.000	VDIC68X318	1	Consultar
Cable F/FTP 4P 550 Mhz LSFRZH	500	VDIC68X218F01	1	Consultar
	1.000	VDIC68X318F01	1	Consultar
Cable cobre categoría 7A				
Cable F/FTP 4P 1.000 Mhz LSZH	500	VDIC648218	1	Consultar
	1.000	VDIC648318	1	Consultar
Cable S/FTP 4P 1.000 Mhz LSZH	500	VDIC658218	1	Consultar
	1.000	VDIC658318	1	Consultar

Solución Actassi cobre

Soportes para RJ45

VDI Actassi: conectividad

Soportes adaptables 45 × 45 mm



VDI88100



Descripción	Ref.	Emb. (ud.)	P.V.R. €/ud.
Soporte 45 × 45 adaptable cortina neutra	VDI88100	24	4,27
Soporte 45 × 45 adaptable cortina azul	VDI88101	24	4,27
Soporte 45 × 45 adaptable cortina amarillo	VDI88102	24	4,27
Soporte 45 × 45 adaptable cortina verde	VDI88103	24	4,27
Soporte 45 × 45 adaptable cortina roja	VDI88104	24	4,27
Soporte 45 × 45 adaptable cortina naranja	VDI88105	24	4,27
Soporte 45 × 45 adaptable cortina gris	VDI88106	24	4,27
Soporte azul 45 × 45 adaptable	VDI88111	24	4,27
Soporte amarillo 45 × 45 adaptable	VDI88112	24	4,27
Soporte verde 45 × 45 adaptable	VDI88113	24	4,27
Soporte rojo 45 × 45 adaptable	VDI88114	24	4,27
Soporte gris 45 × 45 adaptable	VDI88116	24	4,27
Soporte negro 45 × 45 adaptable	VDI88117	24	4,27

Soportes no adaptables 45 × 45 mm

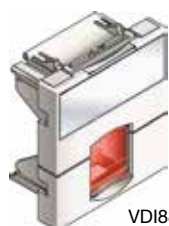

VDI88144



Descripción	Ref.	Emb. (ud.)	P.V.R. €/ud.
Soporte 45 × 45 no adaptable cortina neutra	VDI88140	24	4,29
Soporte 45 × 45 no adaptable cortina azul	VDI88141	24	4,29
Soporte 45 × 45 no adaptable cortina amarilla	VDI88142	24	4,29
Soporte 45 × 45 no adaptable cortina verde	VDI88143	24	4,29
Soporte 45 × 45 no adaptable cortina roja	VDI88144	24	4,29

Tapas de 45 × 45 mm

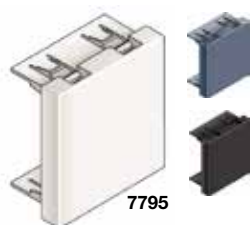

7795

Descripción	Ref.	Emb. (ud.)	P.V.R. €/ud.
Tapa ciega blanca	7795	10	2,56
Obturador gris 45 × 45	VDI88196	10	2,56
Obturador negro 45 × 45	VDI88197	10	2,56

Accesorios

- El dispositivo de posicionamiento permite su montaje horizontal en el poste.
- El dispositivo doble permite la combinación de dos soportes con el fin de mejorar la resistencia mecánica y la estética.

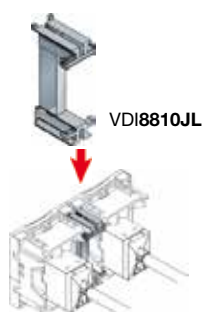

VDI8810JL

Descripción	Ref.	Emb. (ud.)	P.V.R. €/ud.
Accesorio de unión	VDI8810JL	10	2,68

Solución Actassi cobre

Soportes para RJ45 (continuación)

VDI Actassi: conectividad

Soportes adaptables 22,5 × 45 mm



Descripción	Ref.	Emb. (ud.)	P.V.R. €/ud.
Soporte adaptable 22,5 × 45 cortina neutra	VDI88200	24	2,38
Soporte adaptable 22,5 × 45 cortina azul	VDI88201	24	2,38
Soporte adaptable 22,5 × 45 cortina amarilla	VDI88202	24	2,38
Soporte adaptable 22,5 × 45 cortina verde	VDI88203	24	2,38
Soporte adaptable 22,5 × 45 cortina roja	VDI88204	24	2,38
Soporte adaptable 22,5 × 45 cortina naranja	VDI88205	24	2,38
Soporte adaptable 22,5 × 45 cortina gris	VDI88206	24	2,38
Soporte gris adaptable 22,5 × 45	VDI88216	24	2,56
Soporte negro adaptable 22,5 × 45	VDI88217	24	2,56

Soportes no adaptables 22,5 × 45 mm



Descripción	Ref.	Emb. (ud.)	P.V.R. €/ud.
Soporte no adaptable 22,5 × 45 cortina neutra	VDI88240	24	2,56
Soporte no adaptable 22,5 × 45 cortina azul	VDI88241	24	2,56
Soporte no adaptable 22,5 × 45 cortina amarilla	VDI88242	24	2,56
Soporte no adaptable 22,5 × 45 cortina verde	VDI88243	24	2,56
Soporte no adaptable 22,5 × 45 cortina roja	VDI88244	24	2,56

Tapas de 22,5 × 45 mm



Descripción	Ref.	Emb. (ud.)	P.V.R. €/ud.
Obturador blanco 22,5 × 45	VDI88290	10	2,14
Obturador gris 22,5 × 46	VDI88296	10	2,16
Obturador negro 22,5 × 47	VDI88297	10	2,16

Accesorios

- El dispositivo de posicionamiento permite su montaje horizontal en el poste.
- El dispositivo doble permite la combinación de dos soportes con el fin de mejorar la resistencia mecánica y la estética.

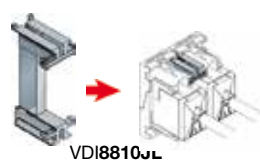

Descripción	Ref.	Emb. (ud.)	P.V.R. €/ud.
Accesorio de posición para 22,5 × 45	VDI8820FE	10	2,97
Accesorio de unión	VDI8810JL	10	2,68

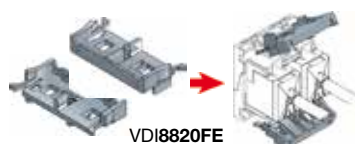

Solución Actassi cobre

Soportes para RJ45 (continuación)

VDI Actassi: conectividad

Adaptadores Gewis, BTicino, Simon, Niessen, Legrand



Descripción	Ref.	Emb. (ud.)	P.V.R. €/ud.
Adaptador Gewis System White (blanco)	LEEXSGWSW	10	2,89
Adaptador Gewis System Black (negro)	LEEXSGWSB	4	2,89
Adaptador Gewis System Paybus	LEEXSGWPB	40	2,89
Adaptador BTicino Living International	LEEXSBTLI	500	8,89
Adaptador BTicino Light	LEEXSBTLL	500	8,69
Adaptador BTicino Light Tech	LEEXSBTLT	100	9,23
Adaptador BTicino Magic	LEEXSBTMA	500	8,96
Adaptador para serie Simon 82 en blanco	INFHX82BL	350	7,23
Adaptador para serie Simon 82 en marfil	INFHX82MF	100	7,46
Adaptador para serie Simon 82 en grafito	INFHX82GR	10	7,02
Adaptador para serie Simon 75 en blanco	INFHX75BL	1	7,46
Adaptador para serie Simon 75 en marfil	INFHX75MF	100	7,46
Adaptador para serie Simon 75 en grafito	INFHX75GR	100	7,46
Adaptador para serie Simon 31 en blanco	INFHX31BL	100	7,02
Adaptador para serie Simon 31 en marfil	INFHX31MF	100	7,46
Adaptador para serie Simon 31 en grafito	INFHX31GR	1	7,46
Adaptador para serie Simon 27 en blanco	INFHX27BL	350	7,02
Adaptador para serie Simon 27 en marfil	INFHX27MF	100	7,46
Adaptador para serie Simon 27 en grafito	INFHX27GR	500	7,46
Adaptador para serie Niessen Arco en blanco	INFHX25BL	1	7,46
Adaptador para serie Niessen Arco en marfil	INFHX25MF	1	7,46
Adaptador para serie Niessen Arco en grafito	INFHX25GR	1	7,46
Adaptador Niessen Olas Blanco	INFHX28BL	350	7,46
Adaptador Niessen Olas Marfil	INFHX28MF	1	7,46
Adaptador Niessen Olas Grafito	INFHX28GR	100	7,46
Bastidor metálico para aparadores INFHX	INFBX	350	3,00

Placas soporte para conector RJ45 Schneider Electric



Descripción	Ref.	Emb. (ud.)	P.V.R. €/ud.
Adaptador placa 1 RJ45 Schneider Electric color blanco	AD1RJ45BL	10	7,43
Adaptador placa 1 RJ45 Schneider Electric color marfil	AD1RJ45MF	10	7,67
Adaptador placa 1 RJ45 Schneider Electric color grafito	AD1RJ45GR	350	7,43
Adaptador placa 2 RJ45 Schneider Electric color blanco	AD2RJ45BL	10	7,67
Adaptador placa 2 RJ45 Schneider Electric color marfil	AD2RJ45MF	100	7,89
Adaptador placa 2 RJ45 Schneider Electric color grafito	AD2RJ45GR	50	7,89

RJ Safe



VDI8810AS

Descripción	Ref.	Emb. (ud.)	P.V.R. €/ud.
RJ Safe para 45 × 45 adaptable	VDI8810AS	10	9,46
RJ Safe para 22,5 × 45 adaptable	VDI8820AS	10	9,33
Llave para RJ Cap y RJ Safe	VDI8810SK	3	8,18

RJ Cap



VDI8810SK

Descripción	Ref.	Emb. (ud.)	P.V.R. €/ud.
RJ Cap	VDI8810SC	10	5,50
Llave para RJ Cap y RJ Safe	VDI8810SK	3	8,18

Solución Actassi cobre

Paneles de 19"

VDI Actassi: conectividad

Panel oblicuo vacío 1U para 24 conectores S-ONE



Oblicuo

- Permite una alta densidad de puertos en el rack al no necesitar panel guía latiguillos intermedios. Los latiguillos son dirigidos hacia los laterales del rack.
- Recomendable instalar con guía latiguillos vertical **VDIM189412**.
- Equipado con gran portaetiqueta central y guía cables trasero.
- Gris oscuro RAL7016.

Descripción	Ref.	Emb. (ud.)	P.V.R. €/ud.
Panel datos oblicuo 1U vacío UTP-FTP 24 puertos	VDIG328241B	1	128,57

Panel deslizante vacío 1U para 24 conectores S-ONE



Avanzado

Preequipado con 24 obturadores de color gris claro, 4 portaetiquetas, 1 organizador de cables en la parte trasera.

Descripción	Ref.	Emb. (ud.)	P.V.R. €/ud.
Panel datos 1U vacío UTP 24 puertos	VDIG112241U	1	74,28
Panel datos 1U vacío STP 24 puertos	VDIG112241F	1	78,58



Básico

Sin portaetiquetas ni organizador de cables.

Descripción	Ref.	Emb. (ud.)	P.V.R. €/ud.
Panel datos 1U vacío UTP 24 puertos	VDIG012241U	1	69,42
Panel data 1U vacío STP 24 puertos	VDIG012241F	1	73,44

Panel deslizante 1U equipado con 24 conectores



Avanzado

Preequipado con 24 conectores RJ45 (no montados) y 24 obturadores de color gris claro, 4 portaetiquetas, 1 organizador de cables en la parte trasera.

Descripción	Nueva Ref. con S-ONE	Emb. (ud.)	P.V.R. €/ud.
Categoría 5e			
Panel datos 1U con 24 RJ45 cat. 5e UTP	VDIG118241U50	1	219,80
Panel datos 1U con 24 RJ45 cat. 5e FTP	VDIG118241F50	1	312,12
Categoría 6			
Panel datos 1U con 24 RJ45 cat. 6 UTP	VDIG118241U60	1	325,04
Panel datos 1U con 24 RJ45 cat. 6 STP	VDIG118241B60	1	378,13
Categoría 6A			
Panel datos 1U con 24 RJ45 cat. 6A STP	VDIG118241BX0	1	398,87

Básico

Preequipado con 24 conectores RJ45 (no montados). Sin obturadores, portaetiquetas ni organizador de cables.

Descripción	Nueva Ref. con S-ONE	Emb. (ud.)	P.V.R. €/ud.
Categoría 5e			
Panel datos 1U con 24 RJ45 cat. 5e UTP	VDIG018241U50	1	205,41
Panel datos 1U con 24 RJ45 cat. 5e STP	VDIG018241F50	1	291,71
Categoría 6			
Panel datos 1U con 24 RJ45 cat. 6 UTP	VDIG018241U60	1	303,78
Panel datos 1U con 24 RJ45 cat. 6 STP	VDIG018241B60	1	356,89
Categoría 6A			
Panel datos 1U con 24 RJ45 cat. 6A STP	VDIG018241BX0	1	378,93

Solución Actassi cobre

Paneles de 19" (continuación)

VDI Actassi: conectividad

Panel de telefonía



Descripción	Ref.	Emb (ud.)	P.V.R. €/ud.
Panel de telefonía con 50 puertos	VDIG141501	1	221,79

Regleta de alimentación 16 A/250 V de 19"



Descripción	Ref.	Emb (ud.)	P.V.R. €/ud.
Panel con 9 tomas schuko	VDIG161931	1	140,54
Panel con 8 tomas schuko con interruptor	VDIG162731	1	138,34
Panel con 7 tomas schuko con filtro	VDIG164731	1	236,06
Panel con 6 tomas schuko con disyuntor	VDIG163631	1	302,26

Panel de guiado de cables



Descripción	Ref.	Emb (ud.)	P.V.R. €/ud.
Panel 1U guía latiguillos 4 anillos	VDIG188141	1	31,84
Panel 2U guía latiguillos 4 anillos	VDIG188142	1	60,50

Guías verticales



Descripción	Ref.	Emb (ud.)	P.V.R. €/ud.
Guiacables vertical para Rack 800 ancho	VDIM189112	1	12,85
Guiacables vertical para Rack 600 ancho	VDIM189111	1	12,08
Guiacables vertical 2U para Rack 800 ancho	VDIM189412	1	25,70

Organizador de cables



Descripción	Ref.	Emb (ud.)	P.V.R. €/ud.
Organizador de cables pack de 4	VDIM11U001	1	15,38

Portaetiquetas



Descripción	Ref.	Emb (ud.)	P.V.R. €/ud.
Pack de 4 portaetiquetas	VDIM11U002	1	9,16

Solución Actassi cobre

Paneles de 19" (continuación)

VDI Actassi: conectividad

Overhead 19"



- Bastidor de 19" y 4U de altura.
- Diseñado para ser colgado en bandejas portacables, para disponer de 4U adicionales encima del Rack o ser usado como punto de consolidación.
- Según RoHS, EIA 310-D y IEC 60297-3-100.
- Dimensiones: 500 mm x 350 mm x 260 mm.
- Hasta 15 kg de carga.
- Equipado con una gran etiqueta, 2 bridas y 2 bridas de seguridad.

Descripción	Ref.	Emb (ud.)	P.V.R. €/ud.
Overhead 19" 4U	VDIM33174	1	285,71

Obturadores RJ45



Descripción	Ref.	Emb (ud.)	P.V.R. €/ud.
Pack de 12 cortinillas azules	VDIM11U241	1	5,49
Pack de 24 cortinillas amarillas	VDIM11U242	1	5,49
Pack de 24 cortinillas verdes	VDIM11U243	1	5,49
Pack de 24 cortinillas rojas	VDIM11U244	1	5,49
Pack de 24 cortinillas grises	VDIM11U246	1	5,49

Kit de conexión a tierra del bastidor



Descripción	Ref.	Emb (ud.)	P.V.R. €/ud.
Pack de 10 tierras	VDIM48E011	1	17,57

Carátula ciega



Descripción	Ref.	Emb (ud.)	P.V.R. €/ud.
Carátula ciega 19" 1U	VDIG188021	1	24,16

Bandeja metálica

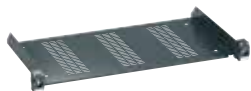

Descripción	Ref.	Emb (ud.)	P.V.R. €/ud.
Bandeja 1U 250 mm profundo	VDIG188011	1	48,75

Herramienta



Descripción	Ref.	Emb (ud.)	P.V.R. €/ud.
Herramienta Punch-Down LSA	VDIB299001	1	46,12

Solución Actassi cobre

Latiguillos

VDI Actassi: conectividad

Categoría 5e U/UTP



Categoría 5e F/UTP



Categoría 6 U/UTP



Categoría 6 F/UTP



Categoría 6A U/UTP



Categoría 6A S/FTP



Clips de colores



Descripción	Color	Longitud (m)	Ref.	Emb. (ud.)	P.V.R. €/ud.
155 MHz, cubierta LSZH	Gris	0.5	VDIP181546005	1	3,76
	Gris	1.0	VDIP181546010	1	5,22
	Gris	2.0	VDIP181546020	1	8,14
	Gris	3.0	VDIP181546030	1	11,12
	Gris	5.0	VDIP181546050	1	16,72
	Gris	10.0	VDIP181546100	1	30,56

155 MHz, cubierta LSZH	Gris	0.5	VDIP184546005	1	4,49
	Gris	1.0	VDIP184546010	1	5,85
	Gris	2.0	VDIP184546020	1	8,63
	Gris	3.0	VDIP184546030	1	11,36
	Gris	5.0	VDIP184546050	1	17,11
	Gris	10.0	VDIP184546100	1	32,31

250 MHz, cubierta LSZH	Gris	0.5	VDIP181646005	1	7,16
	Gris	1.0	VDIP181646010	1	10,57
	Gris	2.0	VDIP181646020	1	13,79
	Gris	3.0	VDIP181646030	1	20,67
	Gris	5.0	VDIP181646050	1	22,34
	Gris	10.0	VDIP181646100	1	36,54

250 MHz, cubierta LSZH	Gris	0.5	VDIP184646005	1	9,02
	Gris	1.0	VDIP184646010	1	12,04
	Gris	2.0	VDIP184646020	1	17,84
	Gris	3.0	VDIP184646030	1	24,84
	Gris	5.0	VDIP184646050	1	26,70
	Gris	10.0	VDIP184646100	1	38,75

550 MHz, cubierta LSZH	Gris	1.0	VDIP181X46010	1	9,94
	Gris	2.0	VDIP181X46020	1	14,67
	Gris	3.0	VDIP181X46030	1	19,15
	Gris	5.0	VDIP181X46050	1	28,70

550 MHz, cubierta LSZH	Gris	1.0	VDIP185X46010	1	9,95
	Gris	2.0	VDIP185X46020	1	14,67
	Gris	3.0	VDIP185X46030	1	19,16
	Gris	5.0	VDIP185X46050	1	28,71
	Gris	10.0	VDIP185X46100	1	52,30

Nota: Todos los latiguillos incluyen clips de colores intercambiables para fácil identificación.

Descripción	Color	Ref.	Emb. (ud.)	P.V.R. €/ud.
Clips de colores	Azul	VDIP1811	10	0,59
	Amarillo	VDIP1812	10	0,59
	Verde	VDIP1813	10	0,59
	Rojo	VDIP1814	10	0,59

Solución Actassi fibra óptica

Conectores

VDI Actassi: conectividad

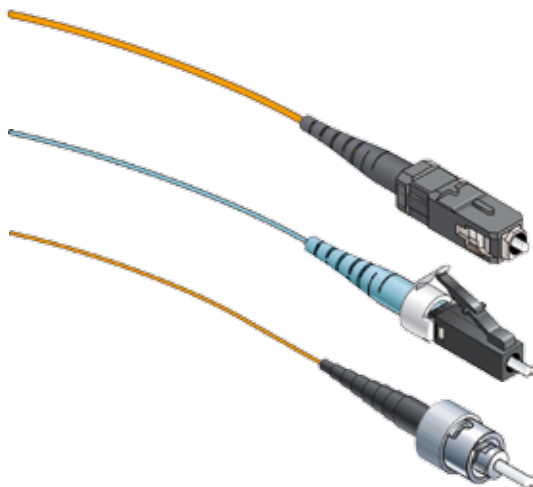

Conectores

Los conectores encolados en frío combinan la comodidad del encolado rápido del adhesivo epoxi y el ser conectores pulidos para instalaciones en el panel de 19".

- Requiere menos de 4 minutos para ensamblar y pulir el conector.
- No requiere energía eléctrica para el ensamblaje.

Primero el adhesivo es inyectado dentro del ferrule del conector. La fibra se sumerge en la imprimación y se inserta en el conector. El encolado requiere un minuto sin el uso de lámparas y/o hornos. A continuación, la fibra requiere de un pulido manual a través de diferentes grados de papeles de arena.

- Conectores entregados con boots de 900 µm, cubierta para cable de 2 y 3 mm, anillos a presión para las cubiertas de 2 - 3 mm (y 1,6 mm para la versión LC).
- Código de colores para facilitar la identificación (para multimodo: boot negro y aqua y para monomodo boot azul).
- El material de las Ferrules son de Zirconia cerámica.

Normativa:

- Conectores SC cumplen con TIA / EIA 604-3 y IEC 61754-4
- Conectores LC cumplen con TIA / EIA 604-10A y IEC 61754-20
- Conectores ST cumplen con TIA / EIA 604-2 y IEC 61754-2

Conectores multimodo



Conectores monomodo

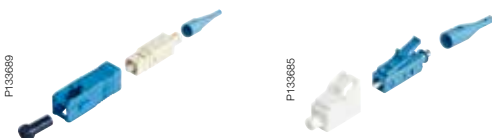

Conectores rápidos de fibra óptica



COSC900SM

Descripción	Ref.	Emb. (ud.)	P.V.R. €/ud.
Conector encolado en frío MM 50/125 SC	VDIB502201C	1	14,38
Conector encolado en frío MM 50/125 ST	VDIB501201C	1	14,38
Conector encolado en frío MM 50/125 LC	VDIB504201C	1	18,08

Descripción	Ref.	Emb. (ud.)	P.V.R. €/ud.
Conector encolado en frío SM 50/125 SC	VDIB502501C	100	20,42
Conector encolado en frío SM 50/125 LC	VDIB504501C	100	26,27

SC cable de fibra óptica 900 mm					
Descripción	Diámetro fibra (mm)	Clase	Ref.	Emb. (ud.)	P.V.R. €/ud.
SC	62,5/125	OM1	COSC900MM625	1	27,75
SC	50/125	OM2	COSC900MM50	1	27,75
SC	50/125	OM3	COSC900MMOM3	1	27,75
SC	APC9/125	OS1	COSC900SM	1	27,75
SC	PC9/125	OS1	COSC900SMPC	1	31,55

SC cable de fibra óptica 250 mm					
Descripción	Diámetro fibra (mm)	Clase	Ref.	Emb. (ud.)	P.V.R. €/ud.
SC	62,5/125	OM1	COSC250MM625	1	27,75
SC	50/125	OM2	COSC250MM50	1	27,75
SC	50/125	OM3	COSC250MMOM3	1	27,75
SC	APC9/125	OS1	COSC250SM	1	27,75
SC	PC9/125	OS1	COSC250SMPC	1	31,55

LC cable de fibra óptica 900 mm					
Descripción	Diámetro fibra (mm)	Clase	Ref.	Emb. (ud.)	P.V.R. €/ud.
LC	62,5/125	OM1	COLC900MM625	1	27,75
LC	50/125	OM2	COLC900MM50	1	27,75
LC	50/125	OM3	COLC900MMOM3	1	27,75
LC	APC9/125	OS1	COLC900SM	1	27,75
LC	PC9/125	OS1	COLC900SMPC	1	31,55

Accesorios			
Kit montaje conectores rápidos	KITFL	1	580,05
Comprador láser	FOLASER	1	513,49
Cortadora fibra óptica	CT10	1	1.701,80

Solución Actassi fibra óptica

Conectores. Pigtailes

VDI Actassi: conectividad

Accesorios y herramientas

Maleta de conexión F.O



Descripción	Ref.	Emb. (ud.)	P.V.R. €/ud.
Cortadora	VDIB699100	1	1.188,89
Kit de encolado en frío	VDIB699011C	1	4.447,13
Kit de consumibles para 500 conectores	VDIB699012C	1	1.120,81

Maleta de herramientas para encolado en frío

- Microscopio × 200.
- Alicates Miller de 0,8 a 2,6 mm.
- Alicates pelacables No-Nik® 900 µm.
- Alicates pelacables Clauss® 125 µm.
- Alicates para engastar.
- Tijeras de Kevlar.
- Lápiz de corte.
- Discos de pulir (12-3 - 0,3 µm) con 3 bandejas.
- Colas, alcohol, bomba de aire comprimido.
- Calibre de pulido SC y ST.

Descripción	Ref.	Emb. (ud.)	P.V.R. €/ud.
Maleta de utillaje para SC/ST	P9190S	1	3.869,39
Kit consumibles para 200 ST	F0701030001	1	298,61



Pigtailes

Pigtailes adecuados para la terminación de los empalmes de los cables de fibra óptica en el interior de los paneles de 19" y/o cualquier tipo de fusión.

- Ensamblado en fábrica.
- El material de las Ferrules son de Zirconia cerámica.
- Fibra ajustada de 900 µm.
- Cubierta LSZH (Low Smoke Zero Halogen).
- Longitud: 70 cm.

Normativa:

- Conectores SC cumplen con TIA / EIA 604-3 y IEC 61754-4
- Conectores LC cumplen con TIA / EIA 604-10A y IEC 61754-20
- Conectores ST cumplen con TIA / EIA 604-2 y IEC 61754-2

Pigtailes multimodo



Descripción	Ref.	Emb. (ud.)	P.V.R. €/ud.
Pigtail OM1 62,5/125 SC	VDIP641201	1	6,63
Pigtail OM1 62,5/125 ST	VDIP641101	1	6,63
Pigtail OM1 62,5/125 LC	VDIP641401	1	9,31
Pigtail OM2 50/125 SC	VDIP642201	1	6,63
Pigtail OM2 50/125 ST	VDIP642101	1	6,63
Pigtail OM2 50/125 LC	VDIP642401	1	9,31
Pigtail OM3 50/125 SC	VDIP643201	1	7,17
Pigtail OM3 50/125 LC	VDIP643401	1	9,85
Pigtail OM4 50/125 LC	VDIP644401	1	11,40

Pigtailes monomodo



Descripción	Ref.	Emb. (ud.)	P.V.R. €/ud.
Pigtail OS2 9/125 SC	VDIP645201	1	6,63
Pigtail OS2 9/125 LC	VDIP645401	1	9,85

Solución Actassi fibra óptica

Paneles 19"

VDI Actassi: conectividad

Panel de terminación directa



- Equipado con dos ruedecillas de bobinado, dos pasacables PG9 y 3 placas ciegas.

Descripción	Ref.	Emb. (ud.)	P.V.R. €/ud.
Panel de fibra óptica 1U con 3 placas ciegas	VDIG150991	1	122,97

Completar con las placas VDIM15XXXX que se muestran a continuación. Hasta 4 placas por Panel de fibra óptica

Panel para empalmes



- Equipado con una ruedecilla de bobinado, dos pasacables PG9, una cassette de fusión y 3 placas ciegas.

Descripción	Ref.	Emb. (ud.)	P.V.R. €/ud.
Panel de fibra óptica 1U con 3 placas ciegas, para empalmes	VDIG150991001	1	147,13

Completar con las placas VDIM15XXXX que se muestran a continuación. Hasta 4 placas por Panel de fibra óptica

Cassete para empalmes



- Entregado con tapa.
- Capacidad de hasta 24 fibras (Recomendado 1 cada 12 fibras).
- Cada panel del 19" puede albergar 2 cassetes.

Descripción	Ref.	Emb. (ud.)	P.V.R. €/ud.
Cassete para empalmes	VDIM15C112	1	43,77

Placas



- Placas ciegas y carátulas para su fijación en un panel de fibra óptica ref. VDIG150991 y VDIG150991001. Fijación rápida mediante remaches push-pull.

Descripción	Ref.	Emb. (ud.)	P.V.R. €/ud.
Carátula ciega para panel FO	VDIM150061	1	5,49
Carátula con 3 adaptadores Duplex SC	VDIM1530311	1	38,43
Carátula con 6 adaptadores ST	VDIM1510611	1	46,12
Carátula con 3 adaptadores Duplex LC	VDIM1550311	1	40,63
Carátula para 3 adaptadores Duplex SC	VDIM153031	1	6,15
Carátula para 6 adaptadores ST	VDIM151061	1	6,27
Carátula para 3 adaptadores Duplex LC*	VDIM155031	1	6,70
Carátula para 6 adaptadores Duplex LC**	VDIM155061	1	7,07
Soporte interno para 1 adaptador MPO	VDIM157021	1	15,38

Completar las placas para adaptadores, con los adaptadores de la [página 9/15](#).

* Compatible con adaptadores cuadrados Duplex VDIB6051001, VDIB6051002, VDIB6052001 y VDIB6052002.

** Compatible con adaptadores rectangulares Duplex VDIB6051003, VDIB6051004, VDIB6052003 y VDIB6052004.

Solución Actassi fibra óptica

Adaptadores

VDI Actassi: conectividad

Adaptadores

Los adaptadores de fibra óptica son adecuados para conectar y alinear los conectores de fibra óptica.

- Versiones multimodo y monomodo.
- Identificación de adaptadores multimodo con color beige.
- Identificación de adaptadores monomodo con color azul.
- Disponible en SC, SC/APC, ST, LC y MPO.
- El material del casquillo son de Zirconia cerámica.
- Cierre Snap-in.

Adaptadores multimodo (MM)



P133697



P133692



P131653



P133699

Descripción	Ref.	Emb. (ud.)	P.V.R. €/ud.
Adaptador Duplex SC MM	VDIB6031001	1	9,73
	VDIB6031002	100	8,13
Adaptador Simple SC MM	VDIB6021001	1	9,73
Adaptador Simple ST MM	VDIB6011001	1	4,52
	VDIB6011002	100	3,67
Adaptador Duplex LC sq MM	VDIB6051001	1	9,73
	VDIB6051002	100	8,13
Adaptador Duplex LC rect MM	VDIB6051003	1	11,53
	VDIB6051004	100	9,94

Adaptadores monomodo (SM)



P133698



P133695



P133701



P133693



P133700

Descripción	Ref.	Emb. (ud.)	P.V.R. €/ud.
Adaptador Duplex SC SM	VDIB6032001	1	12,12
	VDIB6032002	1	11,64
Adaptador Simple SC APC SM	VDIB6072001	1	12,36
Adaptador Duplex SC APC SM	VDIB6082001	1	11,87
Adaptador Duplex LC sq SM	VDIB6052001	1	12,91
	VDIB6052002	100	11,85
Adaptador Duplex LC rect SM	VDIB6052003	1	15,68
	VDIB6052004	100	14,61

Adaptador MPO

Descripción	Ref.	Emb. (ud.)	P.V.R. €/ud.
Adaptador MPO	VDIB6123001	1	15,68

Solución Actassi fibra óptica

Cables

VDI Actassi: conectividad

Estructura holgada

Adecuados para instalaciones en exteriores.

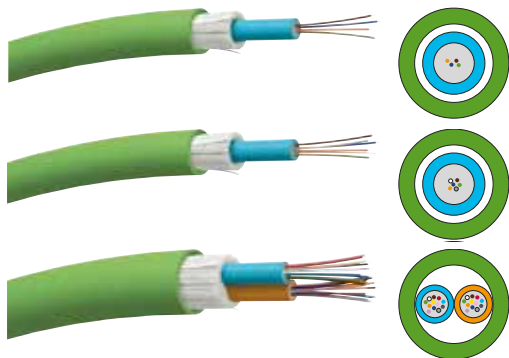

OM2 50/125 µm

Cable óptico exterior, fibras multimodo OM2 50/125 µm, cubierta global verde.

Descripción	Longitud (m)	Resistencia	Ref.	Emb. (ud.)	P.V.R. €/ud.
4 fibras	2.100	1.500 N	VDIC52204L	1	3.401,00
6 fibras	525	1.500 N	VDIC42206L	1	1.082,00
	2.100	1.500 N	VDIC52206L	1	3.722,00
8 fibras	2.100	1.500 N	VDIC52208L	1	4.575,00
12 fibras	525	1.500 N	VDIC42212L	1	1.562,00
	2.100	1.500 N	VDIC52212L	1	5.578,00
24 fibras	525	1.800 N	VDIC42224L	1	2.926,00
	2.100	1.800 N	VDIC52224L	1	10.889,00

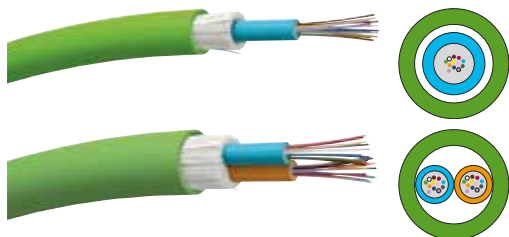

OM3 50/125 µm

Cable óptico exterior, fibras multimodo OM3 50/125 µm, cubierta global verde.

Descripción	Longitud (m)	Resistencia	Ref.	Emb. (ud.)	P.V.R. €/ud.
6 fibras	525	1.500 N	VDIC42306L	1	1.799,00
	2.100	1.500 N	VDIC52306L	1	6.498,00
12 fibras	525	1.500 N	VDIC42312L	1	2.965,00
	2.100	1.500 N	VDIC52312L	1	11.034,00
24 fibras	525	1.800 N	VDIC42324L	1	5.688,00
	2.100	1.800 N	VDIC52324L	1	21.619,00

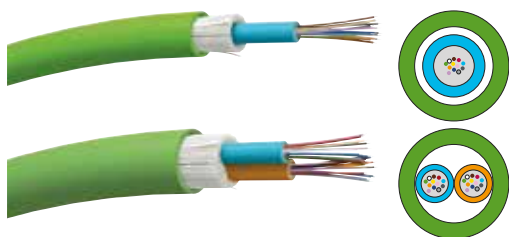

OM4 50/125 µm

Cable óptico exterior, fibras multimodo OM4 50/125 µm, cubierta global verde.

Descripción	Longitud (m)	Resistencia	Ref.	Emb. (ud.)	P.V.R. €/ud.
6 fibras	2.100	1.500 N	VDIC52406L	1	10.497,00
12 fibras	2.100	1.500 N	VDIC52412L	1	18.552,00
24 fibras	2.100	1.800 N	VDIC52424L	1	35.974,00

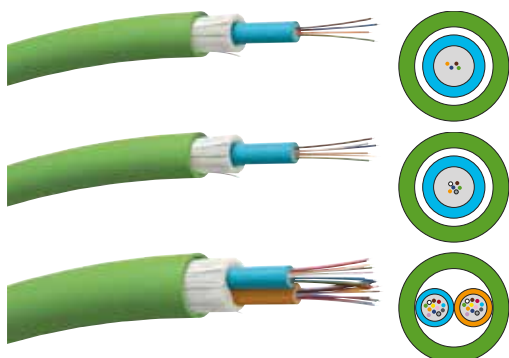

OS1/OS2 9/125 µm

Cable óptico exterior, fibras monomodo OS1/OS2 9/125 µm, cubierta global verde.

Descripción	Longitud (m)	Resistencia	Ref.	Emb. (ud.)	P.V.R. €/ud.
4 fibras	2.100	1.500 N	VDIC52504L	1	2.750,00
6 fibras	525	1.500 N	VDIC42506L	1	884,00
	2.100	1.500 N	VDIC52506L	1	2.952,00
8 fibras	2.100	1.500 N	VDIC52508L	1	3.379,00
12 fibras	525	1.500 N	VDIC42512L	1	1.095,00
	2.100	1.500 N	VDIC52512L	1	3.775,00
24 fibras	525	1.800 N	VDIC42524L	1	1.751,00
	2.100	1.800 N	VDIC52524L	1	6.313,00

Solución Actassi fibra óptica

Cables (continuación)

VDI Actassi: conectividad

Estructura ajustada

Adecuados para instalaciones mixtas en interiores.

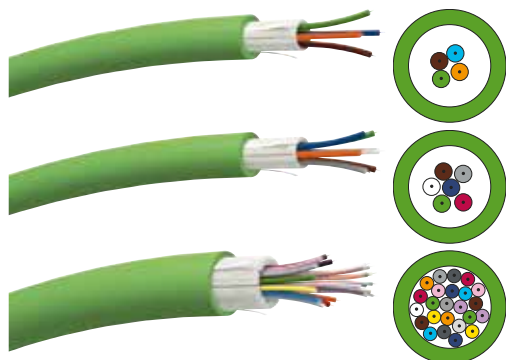

OM2 50/125 µm

Cable óptico interior/exterior, fibras ópticas multimodo OM2 50/125 µm, cubierta global verde.

Descripción	Longitud (m)	Resistencia	Ref.	Emb. (ud.)	P.V.R. €/ud.
4 fibras	2.100	800 N	VDIC52204T	1	3.586,00
6 fibras	525	800 N	VDIC42206T	1	1.298,00
	2.100	800 N	VDIC52206T	1	4.549,00
8 fibras	2.100	800 N	VDIC52208T	1	6.489,00
12 fibras	525	800 N	VDIC42212T	1	2.129,00
	2.100	800 N	VDIC52212T	1	7.787,00
24 fibras	525	1.600 N	VDIC42224T	1	4.039,00
	2.100	1.600 N	VDIC52224T	1	15.213,00

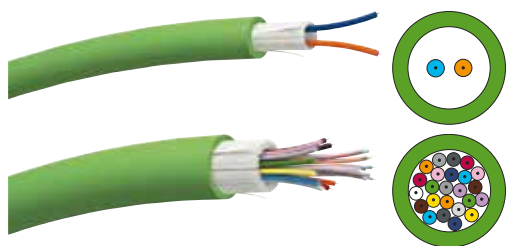

OM3 50/125 µm

Cable óptico interior/exterior, fibras multimodo OM3 50/125 µm, cubierta global verde.

Descripción	Longitud (m)	Resistencia	Ref.	Emb. (ud.)	P.V.R. €/ud.
2 fibras	525	500 N	VDIC42302T	1	994,00
	2.100	500 N	VDIC52302T	1	3.374,00
6 fibras	525	800 N	VDIC42306T	1	1.931,00
	2.100	800 N	VDIC52306T	1	7.013,00
12 fibras	525	800 N	VDIC42312T	1	3.405,00
	2.100	800 N	VDIC52312T	1	12.745,00
24 fibras	525	1.600 N	VDIC42324T	1	6.621,00
	2.100	1.600 N	VDIC52324T	1	25.248,00

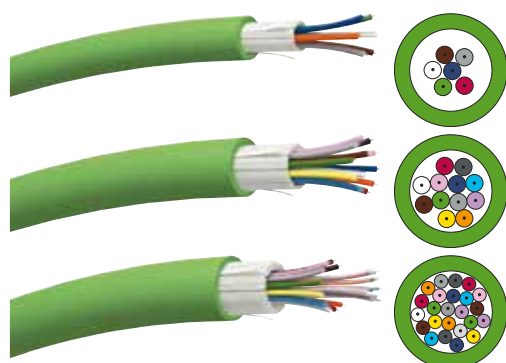

OM4 50/125 µm

Cable óptico interior/exterior, fibras multimodo OM4 50/125 µm, cubierta global verde.

Descripción	Longitud (m)	Resistencia	Ref.	Emb. (ud.)	P.V.R. €/ud.
6 fibras	2.100	800 N	VDIC52406T	1	10.801,00
12 fibras	2.100	800 N	VDIC52412T	1	20.761,00
24 fibras	2.100	1.600 N	VDIC52424T	1	39.859,00

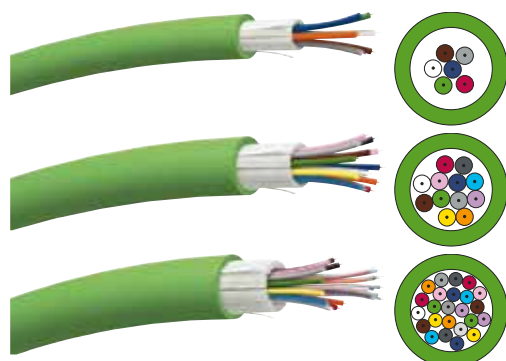

OS1/OS2 9/125 µm

Cable óptico interior/exterior, fibras monomodo OS1/OS2 9/125 µm, cubierta global verde.

Descripción	Longitud (m)	Resistencia	Ref.	Emb. (ud.)	P.V.R. €/ud.
6 fibras	525	800 N	VDIC42506T	1	1.056,00
	2.100	800 N	VDIC52506T	1	3.621,00
12 fibras	525	800 N	VDIC42512T	1	1.623,00
	2.100	800 N	VDIC52512T	1	5.820,00
24 fibras	525	1.600 N	VDIC42524T	1	2.987,00
	2.100	1.600 N	VDIC52524T	1	11.126,00

Solución Actassi fibra óptica

Latiguillos

VDI Actassi: conectividad

Latiguillos FO OM1 62,5/125 µm



Latiguillo FO SCd/SCd. LSZH



Latiguillo FO SCd/LCd. LSZH



Latiguillo FO LCd/LCd. LSZH



Latiguillo FO STd/STd. LSZH

Latiguillos

Los latiguillos de fibra óptica son adecuados para parchear en las salas técnicas y en paneles de 19" entre los equipos activos y pasivos:

- Ensamblado en fábrica.
- Probado ópticamente 100%.
- Se entrega con los informes de pruebas de pérdidas.
- El material del casquillo son de Zirconia cerámica.
- Disponible en OM1, OM2, OM3, OM4.
- Disponible con conectores ST, SC y LC.
- Identificación rápida y fácil de las clases mediante el color de la cubierta.
- Cubierta baja en Humo y Cero halógenos (LSZH).
- Retardante de la llama según IEC 60 332-1, EN 50 265 2.1, NFC 32 070 2.1(categoría C2). Ignífugo según la norma IEC 332-3 C 60, EN 50 266, NFC 32 0702.2 (categoría C1).

- Conectores SC cumplen con TIA / EIA 604-3 e IEC 61754-4
- Conectores LC cumplen con TIA / EIA 604-10A e IEC 61754-20
- Conectores ST cumplen con TIA / EIA 604-2 e IEC 61754-2
- OM2 50/125 cumple con ITU G.651, IEC 60793-2-10 Tipo A1a.1 e ISO / IECOM2 50/125 cumple con ITU G.651, IEC 60793-2-10 Tipo A1a.1 e ISO / IEC 11801:2011 Ed2.2 OM2.
- OM3 50/125 cumple con ITU G.651, IEC 60793-2-10 Tipo A1a.2 e ISO / IEC 11801:2011 Ed2.2 OM3.
- OM4 50/125 cumple con la norma IEC 60793-2-10 Tipo A1a.3, ISO / IEC 11801:2011 Ed2.2 OM4.
- OS1/OS2 9/125 cumple con la UIT G.652.D, IEC 60793-2-50 tipo B1.3, ISO / IEC 11801:2011 Ed2.2 OS2.
- Características mecánicas del cable probado de acuerdo con la norma IEC 60794-1.

Descripción	Longitud (m)	Ref.	Emb. (ud.)	P.V.R. €/ud.
Latiguillo FO SCd/SCd. LSZH	1	VDIP541331	1	23,64
	2	VDIP541332	1	25,78
	3	VDIP541333	1	27,88
	5	VDIP541335	1	30,80
Latiguillo FO SCd/LCd. LSZH	1	VDIP541351	1	29,24
	2	VDIP541352	1	31,34
	3	VDIP541353	1	33,48
	5	VDIP541355	1	37,72
Latiguillo FO LCd/LCd. LSZH	1	VDIP541551	1	37,19
	2	VDIP541552	1	39,33
	3	VDIP541553	1	41,43
	5	VDIP541555	1	45,18
Latiguillo FO STd/STd. LSZH	1	VDIP541111	1	23,64
	2	VDIP541112	1	25,78
	3	VDIP541113	1	27,88
	5	VDIP541115	1	30,80

Solución Actassi fibra óptica

Latiguillos (continuación)

VDI Actassi: conectividad

Latiguillos FO OM2 50/125 µm



P67826



P67819



P67818



P67828

Latiguillos FO OM3 50/125 µm



P68822



P68821



P68820

Latiguillos FO OM4 50/125 µm



P68820

Latiguillos FO OS1/OS2 9/125 µm



P67820



P67817



P67816

Descripción	Longitud (m)	Ref.	Emb. (ud.)	P.V.R. €/ud.
Latiguillo FO SCd/SCd. LSZH	1	VDIP542331	1	23,64
	2	VDIP542332	1	25,78
	3	VDIP542333	1	27,88
	5	VDIP542335	1	30,80
Latiguillo FO SCd/LCd. LSZH	1	VDIP542351	1	29,24
	2	VDIP542352	1	31,34
	3	VDIP542353	1	33,48
	5	VDIP542355	1	37,72
Latiguillo FO LCd/LCd. LSZH	1	VDIP542551	1	37,19
	2	VDIP542552	1	39,33
	3	VDIP542553	1	41,43
	5	VDIP542555	1	45,18
Latiguillo FO STd/STd. LSZH	1	VDIP542111	1	23,64
	2	VDIP542112	1	25,78
	3	VDIP542113	1	27,88
	5	VDIP542115	1	30,80
Latiguillo FO SCd/SCd. LSZH	1	VDIP543331	1	23,64
	2	VDIP543332	1	27,34
	3	VDIP543333	1	31,10
	5	VDIP543335	1	38,50
Latiguillo FO SCd/LCd. LSZH	1	VDIP543351	1	28,95
	2	VDIP543352	1	32,66
	3	VDIP543353	1	36,41
	5	VDIP543355	1	43,82
Latiguillo FO LCd/LCd. LSZH	1	VDIP543551	1	36,41
	2	VDIP543552	1	40,11
	3	VDIP543553	1	43,82
	5	VDIP543555	1	51,27
Latiguillo FO LCd/LCd. LSZH	1	VDIP544551	1	40,35
	2	VDIP544552	1	45,96
	3	VDIP544553	1	51,51
	5	VDIP544555	1	62,67
Latiguillo FO SCd/SCd. LSZH	1	VDIP545331	1	25,78
	2	VDIP545332	1	27,34
	3	VDIP545333	1	28,95
	5	VDIP545335	1	32,12
Latiguillo FO SCd/LCd. LSZH	1	VDIP545351	1	36,12
	2	VDIP545352	1	37,72
	3	VDIP545353	1	39,33
	5	VDIP545355	1	42,50
Latiguillo FO LCd/LCd. LSZH	1	VDIP545551	1	38,80
	2	VDIP545552	1	40,36
	3	VDIP545553	1	41,96
	5	VDIP545555	1	45,18

Solución Actassi fibra óptica

Varios

VDI Actassi: conectividad

Caja de fibra óptica de 19"



Cajas de fibra óptica telescópica 1U 19"

Descripción	Ref.	Emb. (ud.)	P.V.R. €/ud.
Caja F.O. telescópica 24 ST Rack 19"	VDI66601	1	97,12
Caja F.O. telescópica 12 dúplex SC Rack 19"	VDI66603	1	97,12
Caja F.O. telescópica 24 SC Rack 19"	VDI66602	10	97,12
Caja F.O. telescópica 24 dúplex SC Rack 19"	VDI66604	1	100,20

Adaptadores no incluidos, mirar [pág. 9/17](#).

Accesorios

Descripción	Ref.	Emb. (ud.)	P.V.R. €/ud.
Obturador ST	FOA05	50	0,41
Obturador SC Dúplex	FOAC07	1	0,44
Bandeja de empalme hasta 24F10	FOAC01	1	17,98

Cajas de fibra óptica murales



Cajas murales de 200 y 230 mm, hasta 12 ST-SC

Descripción	Ref.	Emb. (ud.)	P.V.R. €/ud.
Caja mural F.O. 8 SC	PF1657	10	99,22
Caja mural F.O. 8 ST	PF1658	100	99,22
Caja mural F.O. 12 SC	PF1677	1	130,73
Caja mural F.O. 12 ST	PF1659	1	130,73

Adaptador de 50 × 50 mm

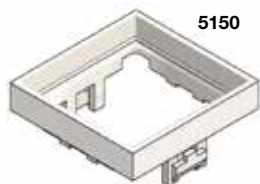

Descripción	Ref.	Emb. (ud.)	P.V.R. €/ud.
Adaptador	5150	10	1,37

Placa frontal de 45 × 45 mm en fibra óptica en el puesto de trabajo



Descripción	Ref.	Emb. (ud.)	P.V.R. €/ud.
Placa frontal de 45 × 45 mm en fibra óptica en el puesto de trabajo	645230	100	16,65



ST



SC dúplex



LC dúplex

→ Sistemas de Instalación

VDI Digilink: conectividad universal

Sistemas de Instalación

VDI Digilink: conectividad universal

Solución cobre	
Paneles 19"	9/24
Conectores RJ45	9/24
Latiguillos	9/25
Solución fibra óptica	
Fibra Óptica	9/25

Solución cobre

Paneles 19". Conectores RJ45

VDI Digilink: conectividad universal

Paneles 19"



Digilink Cat 6 UTP (1U)



Digilink Cat 6 UTP (1/2U)



Digilink PRO Cat6 UTP (1U)



Guía Cables (1U)

Los paneles de 19" **Digilink** han sido diseñados para dar una solución flexible y fiable a cualquier tipo de instalación de telecomunicaciones. El panel de datos Digilink es un conjunto de 24 puertos para montaje en rack de 19". Incluyen 24 conectores modulares y guía cables traseros. **Digilink** dispone de un novedoso panel de 1/2U para ahorrar espacio dentro del rack. De esta manera instalando 2 paneles se obtienen 48 puertos en sólo 1U. Este panel es de conexión IDC. La nueva versión Digilink PRO, ofrece paneles de 19" con una estética y funcionalidad superior para aquellas instalaciones que así lo requieran.

Características:

- Puertos compatibles con huella keystone
- Panel metálico
- Incorpora etiquetas para identificar correctamente los puertos
- Cumplimiento RoHS
- ISO/IEC-11801 Class E
- ANSI/TIA-568-C.2 Categoría 6
- EIA/TIA TSB 40A

Descripción	Ref.	Emb. (ud.)	P.V.R. €/ud.
Categoría 5e			
Panel de Datos 1U con 24 RJ45 cat 5e UTP Keystone	DCEPP24UKY1U	1	114,00
Panel de Datos 1U PRO con 24 RJ45 cat 5e UTP Keystone	VDIG113241U50	1	147,00
Categoría 6			
Panel de Datos 1U con 24 RJ45 cat 6 UTP Keystone	DC6PP24UKY1U	1	129,00
Panel de Datos 1/2U con 24 RJ45 cat 6 UTP (IDC)	DC6PP24UKRHU	1	143,00
Panel de Datos 1U PRO con 24 RJ45 cat 6 UTP Keystone	VDIG113241U60	1	190,00
Telefonía			
Panel telefónico 50P RJ45 1U Cat 3 UTP	9996H	10	224,75
Accesorios			
Panel de Datos 1U PRO vacío para 24 puertos UTP Keystone	VDIG113241U	1	62,00
Guía cables de 1U	DXYHCM19XX1U	1	26,00
Guía cables de 2U	DXYHCM19XX2U	1	42,00

Conectores RJ45



CAT. 6



CAT. 5e



Herramienta de conexión rápida



Herramienta de impacto

Digilink dispone de conectores RJ45 Categoría 6 UTP (8 contactos) de alto rendimiento. Diseñados con huella tipo keystone para obtener una mayor flexibilidad en la instalación, conforme a la normativa IEC 60603-7-2 (conectores no apantallados 100 MHz). Este diseño ha sido pensado para facilitar el montaje y desmontaje en paneles de datos y mecanismos. La herramienta de conexión rápida **DXYTOOLQT** para conectores RJ45 **Digilink** conecta y corta el sobrante de cable en un único paso.

Características:

- Huella keystone
- Compatible con cables rígidos 22-26 AWG
- Compatible con esquemas T568A, T568B
- Diseño en 180° para facilitar el montaje
- Material UL-94V0
- ANSI/TIA-568-C.2 Categoría 6
- CENELEC EN 50173 & ISO/IEC-11801, Class E
- Cumplimiento RoHS

Descripción	Color	Ref.	Emb. (ud.)	P.V.R. €/ud.
Categoría 5e				
Conector RJ45 Cat5e UTP Keystone	Blanco	DCEKYSTUWT	50	3,40
Conector RJ45 Cat5e UTP Keystone	Negro	DCEKYSTUBK	50	3,40
Categoría 6				
Conector RJ45 Cat6 UTP Keystone	Blanco	DC6KYSTUWT	50	5,20
Conector RJ45 Cat6 UTP Keystone	Negro	DC6KYSTUBK	50	5,20
Herramientas conexión				
Herramienta conexión rápida		DXYTOOLQT	1	92,00
Herramienta por impacto		DXYTOOLPUNCH	1	86,00

Solución Cobre y Solución Fibra Óptica

Latiguillos. Fibra Óptica

VDI Digilink: conectividad universal

Latiguillos



CAT. 6
CAT. 5e



Los latiguillos **Digilink** están compuestos por cables flexibles para facilitar la conexión entre los elementos activos y pasivos del sistema. Finalizados con RJ45-RJ45. Los diferentes colores de los latiguillos permiten al gestor de IT diferenciar distintas aplicaciones de una manera visual y rápida.

Características:

- Disponibles en longitudes de 1, 2, 3 y 5 metros
- Disponibles en 5 colores para diferenciar aplicaciones
- Material UL-94V0
- Cable flexible para facilitar las conexiones
- ANSI/TIA-568-C.2 Categoría 6
- ISO/IEC-11801, Class E
- Cumplimiento RoHS

Categoría	Color	1 m	2 m	3 m	5 m
Cat. 5e UTP	○	DCEPCURJ01GYM	DCEPCURJ02GYM	DCEPCURJ03GYM	DCEPCURJ05GYM
	●	DCEPCURJ01BLM	DCEPCURJ02BLM	DCEPCURJ03BLM	DCEPCURJ05BLM
	●	DCEPCURJ01YLM	DCEPCURJ02YLM	DCEPCURJ03YLM	DCEPCURJ05YLM
	●	DCEPCURJ01RDM	DCEPCURJ02RDM	DCEPCURJ03RDM	DCEPCURJ05RDM
	●	DCEPCURJ01GNM	DCEPCURJ02GNM	DCEPCURJ03GNM	DCEPCURJ05GNM
P.V.R.		3,20	4,50	6,30	8,40
Cat. 6 UTP	○	DC6PCURJ01GYM	DC6PCURJ02GYM	DC6PCURJ03GYM	DC6PCURJ05GYM
	●	DC6PCURJ01BLM	DC6PCURJ02BLM	DC6PCURJ03BLM	DC6PCURJ05BLM
	●	DC6PCURJ01YLM	DC6PCURJ02YLM	DC6PCURJ03YLM	DC6PCURJ05YLM
	●	DC6PCURJ01RDM	DC6PCURJ02RDM	DC6PCURJ03RDM	DC6PCURJ05RDM
	●	DC6PCURJ01GNM	DC6PCURJ02GNM	DC6PCURJ03GNM	DC6PCURJ05GNM
P.V.R.		4,80	6,50	8,20	11,80

Nota: Unidad embalaje latiguillos: 1 ud.

Fibra Óptica



Panel 19" Fibra Óptica



Placa con 3 adaptadores SC Dúplex



Caja mural Fibra Óptica



Adaptadores FO

Para aquellas instalaciones donde se requiera la instalación de fibra óptica, debido a largas distancias o alta densidad de usuarios, **Digilink** ofrece una amplia solución mediante: paneles de fibra óptica para rack 19", cajas murales con cierre de llave, adaptadores, pigtaills y latiguillos Dúplex que dan respuesta a cualquier necesidad de instalación.

Características:

- Paneles de aluminio con pintura epoxy duradera
- Doble entrada para cables
- EIA/TIA-568-C.0
- ISO/IEC-11801
- Cumplimiento RoHS
- IEC-874

Descripción	Ref.	Emb. (ud.)	P.V.R. €/ud.
Paneles FO 19"			
Panel FO 1U, para 6 puertos (para 1 placa)	DFXOX06RXXXX	1	95,00
Panel FO 1U, para 12 puertos (para 2 placas)	DFXOX12RXXXX	1	97,00
Panel FO 1U, para 24 puertos (para 4 placas)	DFXOX24RXXXX	1	100,00
Placa ciega	DFXNLBLANK	1	2,90
Placa con 6 adaptadores LC Duplex	DFXNLLC06X	1	63,00
Placa con 3 adaptadores SC Duplex	DFXNLSCX03	1	20,00
Placa con 6 adaptadores ST Simple	DFXNLST06X	1	20,00
Caja mural FO			
Caja mural para 6 puertos	DFXOX06WXXXX	1	83,00
Caja mural para 12 puertos	DFXOX12WXXXX	1	92,00
Caja mural para 24 puertos	DFXOX24WXXXX	1	115,00
Adaptadores Multimodo			
Dúplex LC	DFXDLCTYPDPM	1	5,50
Dúplex SC	DFXDSCCTYPDPM	1	5,20
Simple SC	DFXDSCCTYPXPM	8	3,30
Simple ST	DFXDSTTYPXPM	1	3,50
Adaptadores Monomodo			
Dúplex LC	DFXDLCTYPDZS	1	12,50
Dúplex SC	DFXDSCCTYPDZS	8	7,80
Simple SC	DFXDSCCTYPXZS	8	4,50
Simple ST	DFXDSTTYPXZS	1	4,00

Descripción	Ref.	Emb. (ud.)	P.V.R. €/ud.
Conectores FO			
Encol Frio MM 50/125 ST	VDIB501201C	1	14,38
Encol Frio MM 50/125 SC	VDIB502201C	1	14,38
Encol Frio MM 50/125 LC	VDIB504201C	1	18,08
Pigtails FO			
OM2 50/125 ST	VDIP642101	1	6,63
OM2 50/125 SC	VDIP642201	1	6,63
OM2 50/125 LC	VDIP642401	1	9,31
OM3 50/125 SC	VDIP643201	1	7,17
OM3 50/125 LC	VDIP643401	1	9,85
Latiguillos Dúplex FO OM2			
SCd-SCd 1 metro	VDIP542331	1	23,64
SCd-SCd 2 metros	VDIP542332	1	25,78
SCd-LCd 1 metro	VDIP542351	1	29,24
SCd-LCd 2 metros	VDIP542352	1	31,34
Latiguillos Dúplex FO OM3			
SCd-SCd 1 metro	VDIP543331	1	23,64
SCd-SCd 2 metros	VDIP543332	1	27,34
SCd-LCd 1 metro	VDIP543351	1	28,95
SCd-LCd 2 metros	VDIP543352	1	32,66

→ Sistemas de Instalación

VDI Actassi:
envolventes para voz,
datos e imagen

Sistemas de Instalación

Envolventes para voz, datos e imagen

Actassi XS-E bastidor 10" Presentación y accesorios	9/30
Actassi KDB desmontado bastidor 19" Presentación y guía de selección	9/31
Actassi OPB bastidor 19" y Accesorios OPB/KDB Presentación y guías de selección	9/32
Armarios de suelo de 19" Actassi VDA-B Guía de selección	9/36
Armarios de suelo de 19" Actassi VDA-C Guía de selección	9/37
Armarios de suelo de 19" Actassi CONFIGURABLE Guía de selección	9/39
Armarios para servidores Actassi VDS Guía de selección	9/40
Armarios de suelo de 19" Actassi VDA-E Guía de selección	9/41
Armarios Actassi VDA/VDS Accesorios	9/42
Armarios Batirack Actassi BTR Presentación y accesorios	9/51
Accesorios Actassi Accesorios universales de instalación para 19"	9/52

→ VDI

Actassi:
envolventes
para voz,
datos e
imagen

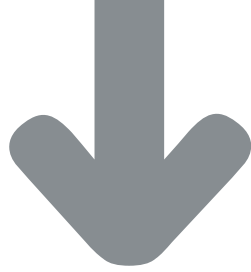

VDI Actassi: envolventes para voz, datos e imagen

- > Actassi es la solución completa para la distribución de voz, datos e imagen para cualquier edificio.
- > La gestión de redes locales, que permite la transmisión de datos, voz e imagen, se ha convertido hoy en día en un factor clave para el desarrollo y la supervivencia de cualquier empresa.
- > De ahí que ofrezcamos una amplia gama de soluciones para instalaciones industriales y terciarias pequeñas (de 10 a 50 puntos de conexión), medianas (de 100 a 1.000 puntos de conexión) y grandes (más de 1.000 puntos).
- Racks 19" VDA-B, suministrados con paneles laterales, panel trasero completo y bastidores 19" delanteros, todo en una única referencia.
- Racks 19" murales KDB, que se entregan desmontados para ahorrar espacio de almacenamiento, y con una nueva gama de ventiladores con termostatos.



Actassi XS-E bastidor 10"

Presentación y accesorios

Envoltentes para voz, datos e imagen

Envolvente XS-E



Número de U	Altura (mm)	Anchura (mm)	Profundidad (mm)	Ref.	Emb. (ud.)	P.V.R. €/ud.
4	290	310	201	NSYVDH4UF	1	165,03
8	460	310	201	NSYVDH8UF	1	190,08

Accesorios XS-E

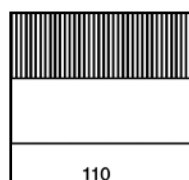

Bandeja para soporte de material 1 U

Descripción	Ref.	Emb. (ud.)	P.V.R. €/ud.
Bandeja 10 P 1 U fija 2 bastidores P120	NSYBFMF1U12	10	21,89

Tapa obturadora 1 U

Descripción	Ref.	Emb. (ud.)	P.V.R. €/ud.
Carátula ciega 10 P 1 U metálica RAL 7035	NSYCRTMH1U	50	19,76

Carátula 1 U, con abertura pasacables

Descripción	Ref.	Emb. (ud.)	P.V.R. €/ud.
Carátula pasacables 10 P 1 U	NSYCRTMH1UPC	50	21,43

Carátula 1 U, para conectores RJ45 con soportes de 45 × 45 mm o 22,5 × 45 mm

- Es posible montar 9 conectores RJ45 22,5 × 45 mm.

Descripción	Ref.	Emb. (ud.)	P.V.R. €/ud.
Carátula 1 U 10 P 9 tomas RJ45 22,5 × 45 mm	NSYCRTMH1U9T	50	32,84

Carátula 1 U, tipo INFRA+, para conectores RJ45

Descripción	Ref.	Emb. (ud.)	P.V.R. €/ud.
Carátula 1 U 10 P 12 tomas RJ45 SLIM	NSYCRTMH1U12T	50	37,61

Carátula 1 U, para conectores RJ45 tipo Keystone

Descripción	Ref.	Emb. (ud.)	P.V.R. €/ud.
Carátula 1 U 10 P 10 tomas RJ45 15 × 19 mm	NSYCRTMH1U10T	50	20,30

Junta con cepillo

Descripción	Ref.	Emb. (ud.)	P.V.R. €/ud.
Cepillo para entrada cables VDH	NSYECVPDH	1	8,85

Actassi KDB desmontado bastidor 19"

Presentación y guía de selección

Envoltentes para voz, datos e imagen

Envoltente KDB desmontado en kit



- Se suministra desmontado
- RAL 7035, IP20, IK08.
- Suministro de 1 cuerpo, 1 conjunto de bastidores de 19" y puerta de cristal Securit®, con llave nº 333.
- Posibilidad de poner ventiladores en el suelo y/o techo.
- Carga máxima: 3 kg/U; máximo 40 kg (IEC 62208).
- Según RoHS, IEC 60297-3-100 y EIA-310-E.

Número de U	Altura (mm)	Anchura (mm)	Profundidad (mm)	Ref.	Emb. (ud.)	P.V.R. €/ud.
6	352	600	400	NSYKDB6U4F	1	285,72
9	485	600	400	NSYKDB9U4F	1	314,29
12	618	600	600	NSYKDB12U6F	1	371,43
15	752	600	600	NSYKDB15U6F	1	445,72



5 minutos de montaje



Fácil de montar con una única herramienta

40 kg

El rack permite montar componentes hasta 40 kg

60%

El armario en kit ahorra un 60% de espacio de almacenaje

Ventiladores y cables

- Ventiladores de 19"
- 0U si se montan en el techo y/o suelo.
- 3U si se fijan al bastidor de 19".
- Equipados con 1 o 2 ventiladores.
- 90 CFM cada ventilador (155 m³/h).
- 230 V CA.
- Entrada IEC C14, para España para montarse con cable IEC C13.
- Se suministra sin cable.

Ventiladores con termostato e interruptor LED on/off



Descripción	Ref.	Emb. (ud.)	P.V.R. €/ud.
1 ventilador con termostato	NSY1FAN230T	1	114,57
2 ventiladores con termostato	NSY2FAN230T	1	142,23



Ventiladores

Descripción	Ref.	Emb. (ud.)	P.V.R. €/ud.
1 ventilador	NSY1FAN230	1	112,35
2 ventiladores	NSY2FAN230	1	137,15



Cables

	Salida	Entrada	Ref.	P.V.R. €/ud.		Salida	Entrada	Ref.	P.V.R. €/ud.
	IEC C13	España Schuko FR	NSYIEC13SCH	24,02		IEC C13	DK	NSYIEC13DK	26,13
	IEC C13	UK	NSYIEC13UK	36,24		IEC C13	IEC C14	NSYIEC13IEC14	26,97

Actassi OPB bastidor 19" y Accesorios OPB/KDB

Presentación, guías de selección y accesorios

Envoltentes para voz, datos e imagen

Envoltente OPB bastidor 19" fijo



Número de U	Altura (mm)	Anchura (mm)	Profundidad (mm)	Ref.	Emb. (ud.)	P.V.R. €/ud.
6	380	600	400	NSYOPB6U4F	1	417,60
6	380	600	500	NSYOPB6U5F	1	455,33
9	515	600	400	NSYOPB9U4F	1	482,29
9	515	600	500	NSYOPB9U5F	1	496,21
9	515	600	600	NSYOPB9U6F	1	545,57
12	650	600	400	NSYOPB12U4F	1	522,25
12	650	600	500	NSYOPB12U5F	1	563,24
12	650	600	600	NSYOPB12U6F	1	584,47
15	780	600	400	NSYOPB15U4F	1	564,70
15	780	600	500	NSYOPB15U5F	1	597,34
15	780	600	600	NSYOPB15U6F	1	620,31
18	915	600	400	NSYOPB18U4F	1	652,29
18	915	600	500	NSYOPB18U5F	1	682,11
21	1.050	600	500	NSYOPB21U5F	1	693,54

Envoltente OPB bastidor 19" pivotante



Número de U	Altura (mm)	Anchura (mm)	Profundidad (mm)	Ref.	Emb. (ud.)	P.V.R. €/ud.
6	380	600	400	NSYOPB6U4P	1	413,89
6	380	600	500	NSYOPB6U5P	1	472,18
9	515	600	400	NSYOPB9U4P	1	471,69
9	515	600	500	NSYOPB9U5P	1	534,68
12	650	600	500	NSYOPB12U5P	1	585,17
12	650	600	600	NSYOPB12U6P	1	569,78
15	780	600	500	NSYOPB15U5P	1	602,81
15	780	600	600	NSYOPB15U6P	1	605,96
18	915	600	500	NSYOPB18U5P	1	680,33

Kit de conexión a tierra

Descripción	Ref.	Emb. (ud.)	P.V.R. €/ud.
Kit de tierra armario mural OPB	NSYCTOPB	50	17,42

Juego de llaves n.º 333

Descripción	Ref.	Emb. (ud.)	P.V.R. €/ud.
Juego de llaves n.º 333	NSYLL333	100	4,51

Entrada de cables superior o inferior

Descripción	Ref.	Emb. (ud.)	P.V.R. €/ud.
Entrada de cables ciega	NSYEC300	1	27,32

Entrada de cables con junta tipo cepillo

- Fijación a las aberturas superiores o inferiores de los armarios.

Descripción	Dimensiones (mm)	Ref.	Emb. (ud.)	P.V.R. €/ud.
Entrada cables con cepillo	35 x 300	NSYEC300	1	30,20

Junta con cepillo

- Se fija a las entradas de cables alta y baja.

Descripción	Dimensiones (mm)	Ref.	Emb. (ud.)	P.V.R. €/ud.
Junta cepillo entrada cables	100 x 300	NSYECPT300	1	27,10

Actassi OPB bastidor 19"

Accesorios

Envoltentes para voz, datos e imagen



Tapa obturadora posterior

Descripción	Ref.	Emb. (ud.)	P.V.R. €/ud.
Tapa posterior OPB 6 U	NSYOPB6UTPN	1	31,67
Tapa posterior OPB 9 U	NSYOPB9UTPN	1	36,29
Tapa posterior OPB 12 U	NSYOPB12UTPN	1	40,65
Tapa posterior OPB 15 U	NSYOPB15UTPN	1	42,66
Tapa posterior OPB 18 U	NSYOPB18UTPN	1	47,47
Tapa posterior OPB 21 U	NSYOPB21UTPN	1	55,84

Bastidores de 19" complementarios

- Juego de 2 bastidores de 19" con la tornillería necesaria para el montaje.
- Carga máxima: 3 kg/U; 50 kg como máximo por armario.

Descripción	Ref.	Emb. (ud.)	P.V.R. €/ud.
Conj. 2 bastidores fijos 19" OPB 6 U	NSYOPB6UF	1	33,02
Conj. 2 bastidores fijos 19" OPB 9 U	NSYOPB9UF	1	37,00
Conj. 2 bastidores fijos 19" OPB 12 U	NSYOPB12UF	1	41,29
Conj. 2 bastidores fijos 19" OPB 15 U	NSYOPB15UF	1	43,65
Conj. 2 bastidores fijos 19" OPB 18 U	NSYOPB18UF	1	48,81
Conj. 2 bastidores fijo 19" OPB 21 U	NSYOPB21UF	1	64,29

Bastidores de 19" 2 U traseros

- Juego compuesto por 2 bastidores parciales de 19" y 2 U con la tornillería necesaria para el montaje.

Descripción	Ref.	Emb. (ud.)	P.V.R. €/ud.
Conj. 2 suplem. soporte 2 U OPB	NSYSSOPB	1	27,60

Soporte de cables para la parte trasera del armario

Descripción	Ref.	Emb. (ud.)	P.V.R. €/ud.
Traviesa soporte cables OPB	NSYSPBOPB	1	29,97

Accesorios OPB/KDB

Accesorios (continuación)

Envoltentes para voz, datos e imagen



Pies de nivelación

- Es necesario taladrar el armario en el punto pretrouquelado para realizar un montaje directo.

Descripción	Ref.	Emb. (ud.)	P.V.R. €/ud.
Conj. 4 pies nivelación	NSYPNOPB	5	30,99

Ruedas

- Es necesario taladrar el armario en el punto pretrouquelado para realizar un montaje directo.
- Pueden montarse en el zócalo.

Descripción	Ref.	Emb. (ud.)	P.V.R. €/ud.
Conj. 4 ruedas armario mural 19"	NSYRUFOPB	1	102,98

Zócalos

- Material: chapa de acero de 15/10 mm de espesor, pintura en polvo, acabado texturizado, epoxi-poliéster gris RAL 7011.
- Altura 100 mm.

Descripción	Altura (mm)	Anchura (mm)	Profundidad (mm)	Ref.	Emb. (ud.)	P.V.R. €/ud.
Zócalo armario mural 19"	100	600	400	NSYZUN64OPB	1	144,44
Zócalo armario mural 19"	100	600	500	NSYZUN65OPB	1	155,27
Zócalo armario mural 19"	100	600	600	NSYZUN66OPB	1	170,13

Junta con cepillo para las entradas de cables del zócalo

- Se fija en las zonas pretrouqueladas para entradas de cables.

Descripción	Anchura de paso (mm)	Ref.	Emb. (ud.)	P.V.R. €/ud.
Junta con cepillo para las entradas de cables del zócalo	75 × 400	NSYJPSVD	1	24,46

Kit de fijación mural para envoltentes

- Permite fijar a la pared armarios de 6 a 29 U de 600 mm de profundidad.
- Carga máxima en el interior del armario: 50 kg.
- El kit incluye 2 escuadras.
- Carga máxima en el exterior del armario: 100 kg.

Descripción	Profundidad (mm)	Ref.	Emb. (ud.)	P.V.R. €/ud.
Kit de fijación mural para envoltentes	600	NSYCFRS	1	536,07

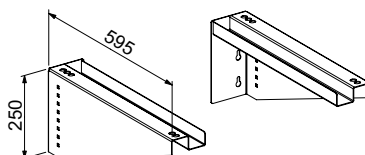

Accesorios OPB/KDB

Accesorios (continuación)

Envoltentes para voz, datos e imagen



Guías fijas parciales

- Carga admisible: 15 kg.

Descripción	Anchura (mm)	Ref.	Emb. (ud.)	P.V.R. €/ud.
Conj. 2 guías cables parciales fijas	140	NSYGF140OPB	25	23,61



Guías fijas

- Fijación mediante sujeción entre los montantes de 19" delantero y trasero.
- Carga admisible: 15 kg.

Descripción	Entrecentros (mm)	Ref.	Emb. (ud.)	P.V.R. €/ud.
Guías fijas	200	NSYGF200OPB	1	69,09

Accesorios para la gestión de cables

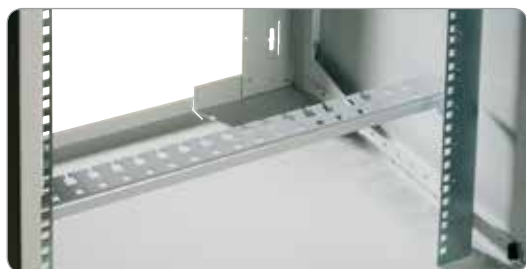

Soporte de cables trasero en montantes de 19"

Descripción	Ref.	Emb. (ud.)	P.V.R. €/ud.
Travesía soporte cables posterior 19" OPB	NSYSRCOPB	1	44,94



Entrada de cables superior o inferior con ranuras de ventilación

Descripción	Ref.	Emb. (ud.)	P.V.R. €/ud.
Entrada de cables autoventilada	NSYECAV300	25	28,50



Entrada de cables con 2 ventiladores

- 2 ventiladores montados y cableados sobre regleta de terminales con rejilla de protección. Se suministra un cable de alimentación de 2 m ya instalado.
- Cada ventilador presenta un caudal libre de 35 m³/h.
- Nivel de ruido: 35 dB (A).

Descripción	Ref.	Emb. (ud.)	P.V.R. €/ud.
Entrada de cables 2 ventiladores	NSYECVT300	1	394,58

Armarios de suelo de 19" Actassi VDA-B

Guía de selección

Envoltentes para voz, datos e imagen



- La envoltente VDA-B se suministra con paneles laterales, panel posterior completo y bastidores de 19" delanteros en una única referencia.
- 4 alturas: 24U, 33U, 42U y 47U.
- 2 anchos: 600 y 800 mm.
- 3 profundidades: 600, 800 y 1.000 mm.
- Carga estática máxima: 400 kg, ampliable a 500 kg con ref. NSYRVDA para profundidades de 600 y 800 mm.
- Carga dinámica máxima: 250 kg.
- RAL 7035, IP20, IK08.
- Según RoHS, IEC 60297-3-100 y EIA-310 D.
- Panel trasero con cierres rápidos como los paneles laterales.
- Bastidores de 19" delanteros ajustables cada 25 mm.
- Entregado en palet.

Envoltente VDA-B, gris RAL 7035, 600 mm de anchura

Número de U	Altura (mm)	Anchura (mm)	Profundidad (mm)	Ref.	Emb. (ud.)	P.V.R. €/ud.
24	1.200	600	600	NSYVDA24U66B	1	910,98
24	1.200	600	800	NSYVDA24U68B	1	1.019,44
24	1.200	600	1.000	NSYVDA24U610B	1	1.129,65
33	1.600	600	600	NSYVDA33U66B	1	1.075,35
42	2.000	600	600	NSYVDA42U66B	1	1.212,89
42	2.000	600	800	NSYVDA42U68B	1	1.230,14

Envoltente VDA-B, gris RAL 7035, 800 mm de anchura

Número de U	Altura (mm)	Anchura (mm)	Profundidad (mm)	Ref.	Emb. (ud.)	P.V.R. €/ud.
24	1.200	800	600	NSYVDA24U86B	1	964,31
24	1.200	800	800	NSYVDA24U88B	1	1.039,71
24	1.200	800	1.000	NSYVDA24U810B	1	1.277,91
33	1.600	800	800	NSYVDA33U88B	1	1.170,24
42	2.000	800	600	NSYVDA42U86B	1	1.228,30
42	2.000	800	800	NSYVDA42U88B	1	1.317,45
42	2.000	800	1.000	NSYVDA42U810B	1	1.485,94
47	2.200	800	800	NSYVDA47U88B	1	1.388,34

Overhead 19"



- Bastidor de 19" y 4U de altura.
- Diseñado para ser colgado en bandejas portacables, para disponer de 4U adicionales encima del Rack o ser usado como punto de consolidación.
- Según RoHS, EIA 310-D y IEC 60297-3-100.
- Dimensiones: 500 mm x 350 mm x 260 mm.
- Hasta 15 kg de carga.
- Equipado con una gran etiqueta, 2 bridas y 2 bridas de seguridad.

Descripción	Ref.	Emb (ud.)	P.V.R. €/ud.
Overhead 19" 4U	VDIM33174	1	285,71

Armarios de suelo de 19" Actassi VDA-C

Guía de selección

Envoltentes para voz, datos e imagen

- La envoltente VDA-C se suministra con puerta delantera de cristal, puerta parcial posterior y bastidores de 19" delanteros.
- Sin paneles laterales.
- Carga estática máxima: 400 kg, ampliable a 500 kg con ref. NSYRVDA.
- Carga dinámica máxima: 250 kg.
- RAL 7035.

Envoltente VDA, gris RAL 7035, 600 mm de anchura



Número de U	Altura (mm)	Anchura (mm)	Profundidad (mm)	Ref.	Emb. (ud.)	P.V.R. €/ud.
24	1.200	600	600	NSYVDAC24U66	1	958,64
24	1.200	600	800	NSYVDAC24U68	1	992,10
24	1.200	600	1.000	NSYVDAC24U610	1	1.093,21
29	1.400	600	600	NSYVDAC29U66	1	1.178,44
29	1.400	600	800	NSYVDAC29U68	1	1.201,60
33	1.600	600	600	NSYVDAC33U66	1	1.089,98
33	1.600	600	800	NSYVDAC33U68	1	1.144,07
38	1.800	600	600	NSYVDAC38U66	1	1.063,32
38	1.800	600	800	NSYVDAC38U68	1	1.081,04
42	2.000	600	600	NSYVDAC42U66	1	1.071,30
42	2.000	600	800	NSYVDAC42U68	1	1.090,73
42	2.000	600	1.000	NSYVDAC42U610	1	1.229,08
47	2.200	600	600	NSYVDAC47U66	1	1.203,09
47	2.200	600	800	NSYVDAC47U68	1	1.228,99

Envoltente VDA, gris RAL 7035, 800 mm de anchura

Número de U	Altura (mm)	Anchura (mm)	Profundidad (mm)	Ref.	Emb. (ud.)	P.V.R. €/ud.
24	1.200	800	600	NSYVDAC24U86	1	1.264,11
24	1.200	800	800	NSYVDAC24U88	1	1.212,40
24	1.200	800	1.000	NSYVDAC24U810	1	1.359,90
29	1.400	800	600	NSYVDAC29U86	1	1.329,14
29	1.400	800	800	NSYVDAC29U88	1	1.332,69
33	1.600	800	600	NSYVDAC33U86	1	1.362,04
33	1.600	800	800	NSYVDAC33U88	1	1.371,68
38	1.800	800	600	NSYVDAC38U86	1	1.283,07
38	1.800	800	800	NSYVDAC38U88	1	1.329,14
42	2.000	800	600	NSYVDAC42U86	1	1.289,38
42	2.000	800	800	NSYVDAC42U88	1	1.328,51
42	2.000	800	1.000	NSYVDAC42U810	1	1.428,13
47	2.200	800	600	NSYVDAC47U86	1	1.398,57
47	2.200	800	800	NSYVDAC47U88	1	1.432,33

Paneles laterales

- Se puede instalar una cerradura con llave ref. NSYSTVDA.



Gris RAL 7035						
Número de U	Altura (m)	Profundidad (m)	Ref.	Emb. (ud.)	P.V.R. €/ud.	
24	1.200	600	NSY2PLVDC24U6	1	199,29	
24	1.200	800	NSY2PLVDC24U8	1	216,11	
24	1.200	1000	NSY2PLVDC24U10	1	322,07	
29	1.400	600	NSY2PLVDC29U6	1	214,75	
29	1.400	800	NSY2PLVDC29U8	1	240,17	
33	1.600	600	NSY2PLVDC33U6	1	218,66	
33	1.600	800	NSY2PLVDC33U8	1	242,72	
38	1.800	600	NSY2PLVDC38U6	1	235,08	
38	1.800	800	NSY2PLVDC38U8	1	251,60	
42	2.000	600	NSY2PLVDC42U6	1	232,13	
42	2.000	800	NSY2PLVDC42U8	1	251,86	
42	2.000	1.000	NSY2PLVDC42U10	1	360,98	
47	2.200	600	NSY2PLVDC47U6	1	281,69	
47	2.200	800	NSY2PLVDC47U8	1	279,92	

Armarios de suelo de 19" Actassi VDA-C

Guía de selección (continuación)

Envoltentes para voz, datos e imagen

- La envoltente VDA-C se suministra con puerta delantera de cristal, puerta parcial posterior y bastidores de 19" delanteros.
- Sin paneles laterales.
- Carga estática máxima: 400 kg, ampliable a 500 kg con ref. NSYRVDA.
- Carga dinámica máxima: 250 kg.
- RAL 9011.

Envoltente VDA, negro RAL 9011, 600 mm de anchura



Número de U	Altura (mm)	Anchura (mm)	Profundidad (mm)	Ref.	Emb. (ud.)	P.V.R. €/ud.
24	1.200	600	600	NSYVDAC24U66N	1	999,03
24	1.200	600	800	NSYVDAC24U68N	1	1.123,24
24	1.200	600	1.000	NSYVDAC24U610N	1	1.107,64
42	2.000	600	600	NSYVDAC42U66N	1	1.116,54
42	2.000	600	800	NSYVDAC42U68N	1	1.176,88
42	2.000	600	1.000	NSYVDAC42U610N	1	1.250,55

Envoltente VDA, negro RAL 9011, 800 mm de anchura

Número de U	Altura (mm)	Anchura (mm)	Profundidad (mm)	Ref.	Emb. (ud.)	P.V.R. €/ud.
24	1.200	800	600	NSYVDAC24U86N	1	1.287,65
24	1.200	800	800	NSYVDAC24U88N	1	1.373,55
24	1.200	800	1.000	NSYVDAC24U810N	1	1.364,00
42	2.000	800	600	NSYVDAC42U86N	1	1.388,67
42	2.000	800	800	NSYVDAC42U88N	1	1.384,25
42	2.000	800	1.000	NSYVDAC42U810N	1	1.450,75

Paneles laterales

- Se puede instalar una cerradura con llave ref. NSYSTVDA.



Negro RAL 9011						
Número de U	Altura (m)	Profundidad (m)	Ref.	Emb. (ud.)	P.V.R. €/ud.	
24	1.200	600	NSY2PLVDC24U6N	1	205,12	
24	1.200	800	NSY2PLVDC24U8N	1	228,55	
24	1.200	1.000	NSY2PLVDC24U10N	1	325,15	
42	2.000	600	NSY2PLVDC42U6N	1	236,66	
42	2.000	800	NSY2PLVDC42U8N	1	254,27	
42	2.000	1.000	NSY2PLVDC42U10N	1	364,42	

Armarios de suelo de 19" Actassi CONFIGURABLE

Guía de selección

Envoltentes para voz, datos e imagen



- Envoltente configurable, se suministra estructura sin puertas ni paneles laterales, para utilizar las puertas disponibles: simples, dobles, cristal, microperforadas, etc.

Estructura, negro RAL 9011, 800 mm de anchura

Número de U	Altura (mm)	Anchura (mm)	Profundidad (mm)	Ref.	Emb. (ud.)	P.V.R. €/ud.
42	2.000	800	800	NSYVDA42U88	1	735,37
42	2.000	800	1.000	NSYVDA42U810	1	832,30

Estructura de la envoltente, sin puerta delantera ni trasera, sin paneles laterales, con bastidor de 19" delantero.

Puertas, negro RAL 9011, 800 mm de anchura

Número de U	Altura (mm)	Anchura (mm)	Descripción	Ref.	Emb. (ud.)	P.V.R. €/ud.
42	2.000	800	Simple cristal	NSYVDA42U8BGD	1	383,78
42	2.000	800	Doble cristal	NSYVDA42U8DBGD	1	814,89
42	2.000	800	Simple microperforada	NSYVDA42U8BVD	1	483,30
42	2.000	800	Doble microperforada	NSYVDA42U8DBVD	1	815,09
42	2.000	800	Parcial panelada	NSYVDA42U8BPPD	1	306,05

Paneles laterales, negro RAL 9011

- Se puede instalar una cerradura con llave ref. **NSYSTVDA**.



Negro RAL 9011						
Número de U	Altura (m)	Profundidad (m)	Ref.	Emb. (ud.)	P.V.R. €/ud.	
42	2.000	800	NSY2PLVDC42U8N	1	254,27	
42	2.000	1.000	NSY2PLVDC42U10N	1	364,42	

Armarios para servidores Actassi VDS

Guía de selección

Envoltentes para voz, datos e imagen

- La envoltente VDS se suministra con puerta delantera y trasera simple microperforada, con paneles laterales y bastidores de 19" delanteros y traseros.
- Armario servidor.
- Carga estática máxima: 750 kg.



Envoltente VDS con paneles laterales

Número de U	Altura (mm)	Anchura (mm)	Profundidad (mm)	Ref.	Emb. (ud.)	P.V.R. €/ud.
24	1.200	600	800	NSYVDS24U68N	1	1.964,25
24	1.200	600	1.000	NSYVDS24U610N	1	2.181,48
24	1.200	800	800	NSYVDS24U88N	1	2.082,52
24	1.200	800	1.000	NSYVDS24U810N	1	2.366,34
42	2.000	600	800	NSYVDS42U68N	1	2.465,51
42	2.000	600	1.000	NSYVDS42U610N	1	2.691,59
42	2.000	800	800	NSYVDS42U88N	1	2.505,87
42	2.000	800	1.000	NSYVDS42U810N	1	2.892,85

Envoltente VDS sin paneles laterales

Número de U	Altura (mm)	Anchura (mm)	Profundidad (mm)	Ref.	Emb. (ud.)	P.V.R. €/ud.
24	1.200	600	800	NSYVDS24U68N	1	1.765,87
24	1.200	600	1.000	NSYVDS24U610N	1	1.968,26
24	1.200	800	800	NSYVDS24U88N	1	1.885,05
24	1.200	800	1.000	NSYVDS24U810N	1	2.170,83
42	2.000	600	800	NSYVDS42U68N	1	2.213,93
42	2.000	600	1.000	NSYVDS42U610N	1	2.398,46
42	2.000	800	800	NSYVDS42U88N	1	2.336,62
42	2.000	800	1.000	NSYVDS42U810N	1	2.498,80

Paneles laterales

- Se puede instalar una cerradura con llave ref. **NSYSTVDA**.



Negro RAL 9011						
Número de U	Altura (m)	Profundidad (m)	Ref.	Emb. (ud.)	P.V.R. €/ud.	
24	1.200	600	NSY2PLVDC24U6N	1	205,12	
24	1.200	800	NSY2PLVDC24U8N	1	228,55	
24	1.200	1.000	NSY2PLVDC24U10N	1	325,15	
42	2.000	600	NSY2PLVDC42U6N	1	236,66	
42	2.000	800	NSY2PLVDC42U8N	1	254,27	
42	2.000	1.000	NSY2PLVDC42U10N	1	364,42	

Armarios de suelo de 19" Actassi VDA-E

Guía de selección

Envoltentes para voz, datos e imagen

- Con paneles laterales montados, bastidores 19" traseros y panel entero posterior incluidos.
- Carga estática máxima: 400 kg, ampliable a 500 kg con ref. NSYRVDA.



Envoltente VDA-E, gris RAL 7035, 600 mm de anchura

Número de U	Altura (mm)	Anchura (mm)	Profundidad (mm)	Ref.	Emb. (ud.)	P.V.R. €/ud.
24	1.200	600	600	NSYVDA24U66E	1	1.267,93
24	1.200	600	800	NSYVDA24U68E	1	1.316,19
24	1.200	600	1.000	NSYVDA24U610E	1	1.529,08
38	1.800	600	600	NSYVDA38U66E	1	1.421,35
38	1.800	600	800	NSYVDA38U68E	1	1.456,51
42	2.000	600	600	NSYVDA42U66E	1	1.441,23
42	2.000	600	800	NSYVDA42U68E	1	1.482,08
42	2.000	600	1.000	NSYVDA42U610E	1	1.737,05
47	2.200	600	600	NSYVDA47U66E	1	1.637,72
47	2.200	600	800	NSYVDA47U68E	1	1.663,18

Envoltente VDA-E, gris RAL 7035, 800 mm de anchura

Número de U	Altura (mm)	Anchura (mm)	Profundidad (mm)	Ref.	Emb. (ud.)	P.V.R. €/ud.
24	1.200	800	600	NSYVDA24U86E	1	1.590,60
24	1.200	800	800	NSYVDA24U88E	1	1.548,91
24	1.200	800	1.000	NSYVDA24U810E	1	1.810,78
38	1.800	800	600	NSYVDA38U86E	1	1.652,34
38	1.800	800	800	NSYVDA38U88E	1	1.717,30
42	2.000	800	600	NSYVDA42U86E	1	1.671,59
42	2.000	800	800	NSYVDA42U88E	1	1.733,25
42	2.000	800	1.000	NSYVDA42U810E	1	1.947,32
47	2.200	800	600	NSYVDA47U86E	1	1.843,20
47	2.200	800	800	NSYVDA47U88E	1	1.876,91

Envoltente VDA-E, color negro RAL 9011

Número de U	Altura (mm)	Anchura (mm)	Profundidad (mm)	Ref.	Emb. (ud.)	P.V.R. €/ud.
42	2.000	600	600	NSYVDA42U66EN	1	1.491,30
42	2.000	600	800	NSYVDA42U68EN	1	1.575,57
42	2.000	600	1.000	NSYVDA42U610EN	1	1.763,24
42	2.000	800	600	NSYVDA42U86EN	1	1.778,75
42	2.000	800	800	NSYVDA42U88EN	1	1.794,62
42	2.000	800	1.000	NSYVDA42U810EN	1	1.974,73



Armarios Actassi VDA/VDS

Accesorios

Envoltentes para voz, datos e imagen

Montantes complementarios de 19"



Descripción	Número de U	Ref.	Emb. (ud.)	P.V.R. €/ud.
Conj. 2 bastidores 19 P	12	NSYBR9F12	1	19,99
Conj. 2 bastidores 19 P	21	NSYBR9F21	1	37,74
Conj. 2 bastidores 19 P	24	NSYBR9F24	1	51,86
Conj. 2 bastidores 19 P	29	NSYBR9F29	1	58,22
Conj. 2 bastidores 19 P	33	NSYBR9F33	1	58,78
Conj. 2 bastidores 19 P	38	NSYBR9F38	1	68,27
Conj. 2 bastidores 19 P	42	NSYBR9F42	1	70,27
Conj. 2 bastidores 19 P	47	NSYBR9F47	1	91,05

Kit de rigidez para armario



- Fijación en la estructura Actassi VDA o Actassi VDS.
- Permite que la capacidad de carga de sus armarios pase de 400 a 500 kg.

Descripción	Ref.	Emb. (ud.)	P.V.R. €/ud.
Kit de estabilidad VDA-VDS	NSYRVDA	1	206,10

Panel parcial trasero troquelado



- Permite montar una tapa obturadora tipo **NSYEC440, NSYEC440, NSYECVA440, NSYECVT3440, NSYECVT3V440...**

Altura (mm)	Anchura (mm)	Ref.	Emb. (ud.)	P.V.R. €/ud.
250	600	NSYPPECC26	1	86,73
250	800	NSYPPECC28	1	91,42

Kit de expansión posterior de 100 mm



Anchura (mm)	Número de U	Ref.	Emb. (ud.)	P.V.R. €/ud.
600	42	NSYAEPX42U6	1	284,98
800	42	NSYAEPX42U8	1	287,62

Paneles embellecedores verticales con entradas de cables



- Sólo para armarios de 800 mm de ancho.
- Pintura color gris RAL 7035.

Descripción	Número de U	Ref.	Emb. (ud.)	P.V.R. €/ud.
Conj. 2 tapas vert. ajustable	42	NSYTVRN42U	1	173,51

Armarios Actassi VDA/VDS

Accesorios (continuación)

Envoltentes para voz, datos e imagen

Paneles embellecedores verticales con entradas de cables



- Sólo para armarios de 800 mm de ancho.
- Pintura color gris RAL 7011.

Descripción	Número de U	Ref.	Emb. (ud.)	P.V.R. €/ud.
Conj. 2 tapas vert. pasacables	24	NSYPV24	1	153,62
Conj. 2 tapas vert. pasacables	33	NSYPV33	1	162,18
Conj. 2 tapas vert. pasacables	38	NSYPV38	1	166,95
Conj. 2 tapas vert. pasacables	42	NSYPV42	1	170,29
Conj. 2 tapas vert. pasacables	47	NSYPV47	1	188,88

Paneles embellecedores de estructura



- Sólo para armarios de 600 y 800 mm de ancho.
- Pintura color gris RAL 7011.
- Impiden el montaje de una puerta o un panel.
- Kit compuesto de 2 paneles embellecedores.

Anchura (mm)	Número de U	Ref.	Emb. (ud.)	P.V.R. €/ud.
600	42	NSYAEPF42U6	1	208,87
800	42	NSYAEPF42U8	1	217,78

Kit de unión

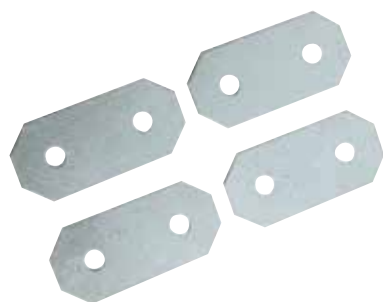

- Kit para unir dos armarios lateralmente.

Descripción	Ref.	Emb. (ud.)	P.V.R. €/ud.
Conjunto de unión VDA-VDS	NSYCUNVDA	1	25,49

Junta obturadora con cepillo para las entradas de cables situadas entre los armarios unidos



Descripción	Profundidad (mm)	Ref.	Emb. (ud.)	P.V.R. €/ud.
Tapa entr. cepillo arm. asoc.	600	NSYCUNPL600	1	87,63
Tapa entr. cepillo arm. asoc.	800	NSYCUNPL800	1	100,82
Tapa entr. cepillo arm. asoc.	1.000	NSYCUNPL1000	1	112,80

Armarios Actassi VDA/VDS

Accesorios (continuación)

Envoltentes para voz, datos e imagen

Pies de nivelación estándar



- Altura: 30 mm.

Descripción	Ref.	Emb. (ud.)	P.V.R. €/ud.
4 pies de nivelación M12	NSYPNVDA	30	29,08

Pies de nivelación antivibraciones



- Altura: 80 mm.

Descripción	Ref.	Emb. (ud.)	P.V.R. €/ud.
4 pies de nivel antivibración M12	NSYPRVDA	40	66,52

Ruedas de transporte



- Altura de las ruedas: 105 mm.
- Carga admisible 250 kg / 4 ruedas.

Descripción	Ref.	Emb. (ud.)	P.V.R. €/ud.
Conj. 4 ruedas M12	NSYRUFVDA	4	98,24

Piezas de adaptación de pies y ruedas para zócalo



- Permite montar simultáneamente la rueda con referencia **NSYRUFVDA** y el pie de nivelación con referencia **NSYRUFNPVDA**.

Descripción	Ref.	Emb. (ud.)	P.V.R. €/ud.
Piezas de adaptación de pies y ruedas para zócalo	NSYRUFNPVDA	1	393,55

Kit de pies y ruedas para armario



- Altura de las ruedas: 105 mm.

Descripción	Ref.	Emb. (ud.)	P.V.R. €/ud.
Kit de pies y ruedas para armario	NSYRUFNPVDA	1	313,18

Zócalos



Descripción	Altura (m)	Anchura (mm)	Profundidad (mm)	Ref.	Emb. (ud.)	P.V.R. €/ud.
Zócalo VDA-VDS R7011	100	600	600	NSYZUN66VDA	1	151,05
Zócalo VDA-VDS R7011	100	600	800	NSYZUN68VDA	1	166,50
Zócalo VDA-VDS R7011	100	600	1.000	NSYZUN610VDA	1	209,56
Zócalo VDA-VDS R7011	100	800	600	NSYZUN86VDA	1	160,97
Zócalo VDA-VDS R7011	100	800	800	NSYZUN88VDA	1	157,20
Zócalo VDA-VDS R7011	100	800	1.000	NSYZUN810VDA	1	227,31

Filtro para zócalo



Anchura (mm)	Ref.	Emb. (ud.)	P.V.R. €/ud.
600 y 800	NSYZUNFL108	1	81,85

Junta con cepillo para las entradas de cables del zócalo



- Se fija en las zonas semitroqueladas para el paso de cables.
- Suministro por unidades.

Anchura de paso (mm) × L	Ref.	Emb. (ud.)	P.V.R. €/ud.
75 × 400	NSYJPSVD	1	24,46

Armarios Actassi VDA/VDS

Accesorios (continuación)

Envoltentes para voz, datos e imagen

Accesorios de base



Zócalo de elevación para falso suelo

- Para la regulación de altura entre 350 y 500 mm deben utilizarse los pies ref. **NSYAEBP2F4F**.
- Para falso suelo necesario completar con las escuadras.

Anchura (mm)	Profundidad (mm)	Ref.	Emb. (ud.)	P.V.R. €/ud.
600	800	NSYAEBP2F68	1	444,12
600	1.000	NSYAEBP2F610	1	527,86
800	800	NSYAEBP2F88	1	561,84
800	1.000	NSYAEBP2F810	1	591,84

Necesario pedir referencia apropiada de la escuadra para soporte de baldosas para falso suelo.

Escuadras para soporte de baldosas

- Juego de 2 escuadras de chapa de acero plegada, pintada en color RAL 9011.
- Se montan a lo ancho o a lo profundo en el zócalo de elevación para sostener las baldosas del falso suelo técnico.
- Regulación de altura: +/- 30 mm.

Anchura o profundidad (mm)	Ref.	Emb. (ud.)	P.V.R. €/ud.
600	NSYAEBP2FS6	1	102,39
800	NSYAEBP2FS8	1	121,33
1.000	NSYAEBP2FS10	1	125,16

Juego de 4 pies para zócalos de elevación

Descripción	Ref.	Emb. (ud.)	P.V.R. €/ud.
Juego de 4 pies para zócalos de elevación	NSYAEBP2F4F	1	138,02

Accesorio antivuelco



NSYZUNA800VDA + NSYZUN88VDA

Descripción	Profundidad (mm)	Ref.	Emb. (ud.)	P.V.R. €/ud.
Antivuelco para zócalo	600	NSYZUNA600VDA	1	265,26
Antivuelco para zócalo	800	NSYZUNA800VDA	1	283,63
Antivuelco para zócalo	1.000	NSYZUNA1000VDA	1	285,71

Kit de fijación

Descripción	Ref.	Emb. (ud.)	P.V.R. €/ud.
Kit de fijación VDA-VDS	NSYCFM	1	96,61

Kit de fijación mural para envoltentes Actassi

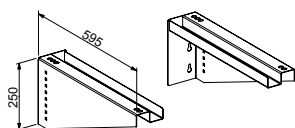

- Permite fijar a la pared armarios de 6 a 29 U, con 600 mm de profundidad.
- Carga máxima en el interior del bastidor: 100 kg.
- Carga máxima en el interior del armario: 50 kg.

Descripción	Profundidad del envoltente (mm)	Ref.	Emb. (ud.)	P.V.R. €/ud.
Kit de fijación mural para envoltentes Actassi	600	NSYCFRS	1	536,07

Armarios Actassi VDA/VDS

Accesorios (continuación)

Envoltentes para voz, datos e imagen

Tapa de techo ciega



Descripción	Ref.	Emb. (ud.)	P.V.R. €/ud.
Tapa de techo ciega	NSYTSPC450	1	35,67

Tapa de techo con junta tipo cepillo



Descripción	Dimensiones	Ref.	Emb. (ud.)	P.V.R. €/ud.
Tapa superior cepillo TSP450	75 × 400 mm	NSYTSP450	1	52,76

Tapa de techo perforada



Descripción	Ref.	Emb. (ud.)	P.V.R. €/ud.
Tapa de techo perforada	NSYTSPV450	1	56,55

Elevadores de tapa para ventilación



Descripción	Altura (mm)	Ref.	Emb. (ud.)	P.V.R. €/ud.
Elevadores M6	20	NSYEX206	100	0,80

Entrada de cables ciega



Descripción	Ref.	Emb. (ud.)	P.V.R. €/ud.
Entrada cables completa	NSYEC440	1	12,77

Entrada de cables con junta tipo cepillo



Descripción	Dimensiones	Ref.	Emb. (ud.)	P.V.R. €/ud.
Entrada cables con cepillo	75 × 400 mm	NSYEC440	1	36,71

Entrada de cables con ranuras de ventilación



Descripción	Ref.	Emb. (ud.)	P.V.R. €/ud.
Entrada cables autoventilada	NSYEC4V440	1	23,35

Entrada de cables con o sin ventiladores Ø 120 mm



Descripción	Ref.	Emb. (ud.)	P.V.R. €/ud.
3 entradas cables sin ventilador	NSYECVT3440	1	68,42
3 entradas cables con ventilador	NSYECVT3V440	1	244,43
2 entradas cables sin ventilador	NSYECVT2440	1	60,72
2 entradas cables con ventilador	NSYECVT2V440	1	194,42

Armarios Actassi VDA/VDS

Accesorios (continuación)

Envoltentes para voz, datos e imagen

Filtro para entrada de cables ventilada



NSYFECVT440

- Se fija sobre las tapas ventiladas o en las tapas con ranuras de ventilación.

Descripción	Ref.	Emb. (ud.)	P.V.R. €/ud.
Filtro entrada cables ventilada	NSYFECVT440	1	87,96
Juego de 5 filtros de recambio	NSYCEFILS	1	54,59

Ejemplos de posibles combinaciones de entradas de cables

Marco superior		Combinación 1	Combinación 2	Combinación 3	Combinación 4
Anchura	Profundidad				
600 y 800 mm	600 mm				
	800 mm				
	1.000 mm				

Marco inferior		Combinación 1	Combinación 2	Combinación 3	Combinación 4
Anchura	Profundidad				
600 y 800 mm	600 mm				
	800 mm				
600 y 800 mm	1.000 mm				

Juntas con cepillo para la entrada de cables de los paneles laterales



Descripción	Profundidad (mm)	Ref.	Emb. (ud.)	P.V.R. €/ud.
Conj. 2 juntas cep. panel lat.	600	NSYECPL600	1	35,76
Conj. 2 juntas cep. panel lat.	800	NSYECPL800	1	45,05
Conj. 2 juntas cep. panel lat.	1.000	NSYECPL1000	1	53,01

Junta con cepillo para zona semitroquelada



Descripción	Ref.	Emb. (ud.)	P.V.R. €/ud.
Junta con cepillo para zona semitroquelada	NSYJPSVD	1	24,46

Armarios Actassi VDA/VDS

Accesorios (continuación)

Envoltentes para voz, datos e imagen

Placa de ventilación para zona semitroquelada



Descripción	Ref.	Emb. (ud.)	P.V.R. €/ud.
Placa con 2 ventiladores para zona pretroquelada	NSYVL400	1	479,35

Tapa obturadora para zona semitroquelada



Descripción	Ref.	Emb. (ud.)	P.V.R. €/ud.
Tapa obturadora para zona semitroquelada	NSYECS400	1	21,10

Banda de protección para el borde de la chapa



Descripción	Ref.	Emb. (ud.)	P.V.R. €/ud.
Bobina 10 m protección de bordes acero	NSYTPV	1	98,46

Cáncamos de elevación



Descripción	Ref.	Emb. (ud.)	P.V.R. €/ud.
Cáncamos de elevación	NSYAELYM12VD	4	18,06

Soporte para logotipo



Descripción	Ref.	Emb. (ud.)	P.V.R. €/ud.
Soporte para logotipo	NSYAEDG10040	1	8,68

Interruptor de puerta de la gama Actassi



Descripción	Ref.	Emb. (ud.)	P.V.R. €/ud.
Interruptor puerta para VDA-VDS	NSYAEDWVD	1	79,11

Sistema de cierre



Descripción	Ref.	Emb. (ud.)	P.V.R. €/ud.
Conjunto paneles de cierre n.º 333	NSYSTVDA	100	30,25

Adaptador para maneta con cierre de 2 puntos

Descripción	Ref.	Emb. (ud.)	P.V.R. €/ud.
Semicilindro DIN	NSYAEDN1DVD	50	10,91
ASSA	NSYAEDN1AVD	1	10,82
KABA	NSYAEDN1KVD	10	10,29

Inserto con llave para cierre de 2 puntos



Descripción	Ref.	Emb. (ud.)	P.V.R. €/ud.
N.º de llave 2124E	NSYAEDNH2124EVD	10	12,20

Tercer punto de cierre para maneta

Descripción	Ref.	Emb. (ud.)	P.V.R. €/ud.
Tercer punto de cierre para maneta	NSYAEDN3PVD	1	46,86

Armarios Actassi VDA/VDS

Accesorios (continuación)

Envoltentes para voz, datos e imagen

Inserto con llave para cierre de 1 punto

Descripción	Ref.	Emb. (ud.)	P.V.R. €/ud.
N.º de llave 2124E	NSYAEDN2124EVD	1	12,19

Kit para conectar a tierra un armario



Descripción	Ref.	Emb. (ud.)	P.V.R. €/ud.
Conexiones de tierra armario VDA-VDS	NSYCTVDA	50	17,24

Tira adhesiva para marcar las U



Descripción	Ref.	Emb. (ud.)	P.V.R. €/ud.
Conj. 10 tiras adhesivas marcado U	NSYENU	1	156,19

Soportes para montantes complementarios de 19"



NSYSBRF86
NSYSBRF88
NSYSBRF810

NSYSBRF66
NSYSBRF68
NSYSBRF610

Descripción	Anchura (mm)	Profundidad (mm)	Ref.	Emb. (ud.)	P.V.R. €/ud.
Conj. 2 soportes bastidor 19 P	600	600	NSYSBRF66	1	30,68
Conj. 2 soportes bastidor 19 P	600	800	NSYSBRF68	1	36,80
Conj. 2 soportes bastidor 19 P	600	1.000	NSYSBRF610	1	66,95
Conj. 2 soportes bastidor 19 P	800	600	NSYSBRF86	1	42,93
Conj. 2 soportes bastidor 19 P	800	800	NSYSBRF88	1	49,05
Conj. 2 soportes bastidor 19 P	800	1.000	NSYSBRF810	1	82,24

Montantes fijos parciales de 19"



Descripción	Anchura (mm)	Número de U	Ref.	Emb. (ud.)	P.V.R. €/ud.
Conj. 2 bastidores 19 P	600	2	NSYBR9F2U6	1	32,98
Conj. 2 bastidores 19 P	800	2	NSYBR9F2U8	1	36,49

Bastidores sistema métrico

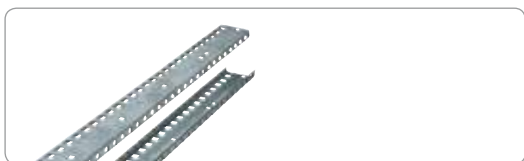

Descripción	Altura (mm)	Número de U	Ref.	Emb. (ud.)	P.V.R. €/ud.
Conj. 2 bastidores métrico SU	1.200	43	NSYBMF43	1	82,63
Conj. 2 bastidores métrico SU	1.800	68	NSYBMF68	1	107,77
Conj. 2 bastidores métrico SU	2.000	75	NSYBMF75	1	114,37

Soportes para montantes regulables



NSYSBMF66

Descripción	Anchura (mm)	Número de U	Ref.	Emb. (ud.)	P.V.R. €/ud.
Conj. 2 soportes bastidores métrico	600	600	NSYSBMF66	1	31,71

Armarios Actassi VDA/VDS

Accesorios (continuación)

Envoltentes para voz, datos e imagen

Bandejas fijas y telescópicas en la estructura, cargas pesadas

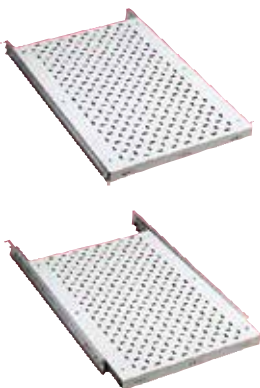

Bandejas fijas						
Descripción	Anchura (m)	Profundidad (m)	Ref.	Emb. (ud.)	P.V.R. €/ud.	
Bandeja fija estructura	600	600	NSYBFA66P	1	171,04	
Bandeja fija estructura	600	800	NSYBFA68P	1	181,29	
Bandeja fija estructura	600	1.000	NSYBFA610P	1	192,85	
Bandeja fija estructura	800	600	NSYBFA86P	1	187,73	
Bandeja fija estructura	800	800	NSYBFA88P	1	203,71	
Bandeja fija estructura	800	1.000	NSYBFA810P	1	221,42	

Bandejas telescópicas						
Descripción	Anchura (m)	Profundidad (m)	Ref.	Emb. (ud.)	P.V.R. €/ud.	
Bandeja telescópica estructura	600	800	NSYBTSAR68	1	594,15	
Bandeja telescópica estructura	600	1.000	NSYBTSAR610	1	624,47	
Bandeja telescópica estructura	800	800	NSYBTSAR88	1	623,40	
Bandeja telescópica estructura	800	1.000	NSYBTSAR810	1	673,46	

Traviesas de soporte de cables en la estructura



NSYTVPSP8

Descripción	Anchura (mm)	Ref.	Emb. (ud.)	P.V.R. €/ud.
Traviesas soporte cables estructura	600	NSYTVPSL6	1	109,88
Traviesas soporte cables estructura	800	NSYTVPSL8	1	134,26

Descripción	Profundidad (mm)	Ref.	Emb. (ud.)	P.V.R. €/ud.
Traviesas soporte cables estructura	600	NSYTVPSP6	1	100,14
Traviesas soporte cables estructura	800	NSYTVPSP8	1	109,35
Traviesas soporte cables estructura	1.000	NSYTVPSP10	1	174,34

Regleta de puesta a tierra



NSYAEECS



NSYAEEC1UN

Descripción	Ref.	Emb. (ud.)	P.V.R. €/ud.
Regleta aislada latón	NSYAEECS	1	69,03
Regleta no aislada acero inoxidable	NSYAEEC1UF	200	53,92
Regleta no aislada cobre	NSYAEEC1UN	1	98,14

Pinzas de conexión a tierra

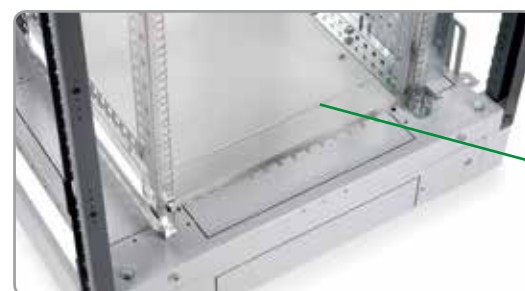

Descripción	Ref.	Emb. (ud.)	P.V.R. €/ud.
Pinzas de conexión a tierra	NSYAEEC100C	1	26,61

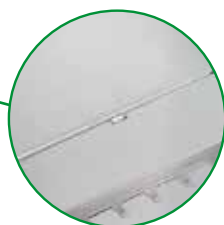

Armarios Batirack Actassi BTR

Presentación y accesorios

Envoltentes para voz, datos e imagen



Zócalo Batirack



Descripción	Altura útil	Ref.	Emb. (ud.)	P.V.R. €/ud.
Zócalo Batirack RAL 7011	24 U	NSYZUN66BTR	1	339,18
	42 U	NSYZUN66BTR	1	339,18

Descripción	Ref.	Emb. (ud.)	P.V.R. €/ud.
Zócalo Batirack RAL 7011	NSYZUN66BTR	1	339,18

Kits de montantes de 19" y traviesas



Descripción	Número de U	Ref.	Emb. (ud.)	P.V.R. €/ud.
Bastidor 19" Batirack RAL 7035	24	NSYBTR24U	1	238,70
	42	NSYBTR42U	1	288,58

Kit de acoplamiento



Descripción	Ref.	Emb. (ud.)	P.V.R. €/ud.
Kit de acoplamiento Batirack	NSYKYUXBTR	1	50,54

Panel embellecedor



Descripción	Número de U	Ref.	Emb. (ud.)	P.V.R. €/ud.
Embellecedor entrada cables BTR	42	NSYPEPM42UBTR	1	201,03

Kit de fijación al suelo



Descripción	Ref.	Emb. (ud.)	P.V.R. €/ud.
Kit de fijación de tierras BTR	NSYKFSBTR	1	15,58

Kit de rigidez



Descripción	Ref.	Emb. (ud.)	P.V.R. €/ud.
2 rigidez soporte de cables BTR	NSYTSBTR	1	40,52

Accesorios Actassi

Accesorios universales de instalación para 19"

Envoltentes para voz, datos e imagen

Tuercas para montantes de 19"



Descripción	Ref.	Emb. (ud.)	P.V.R. €/ud.
Juego de 50 tuercas	NSYGFR12M65	1	41,23

Tornillería para bastidor de 19"



Descripción	Ref.	Emb. (ud.)	P.V.R. €/ud.
Tornillos M6 + arandelas + tuercas	NSYGFR95M63	1	25,91
Tornillos M6 × 16 y arandelas	NSYGFR166P	50	17,60
Tuercas enjauladas M6	NSYCN9M625	100	37,86
Tornillos M6 + arandelas + tuercas 9.5	NSYGFR95M65	1	30,12
Tornillos M5 + arandelas + tuercas	NSYGFR95M55	25	32,04

Venta × juegos, p. ej. 1 juego de NSYGFR95M65 = 1 bolsa de 50 tornillos + 50 arandelas + 50 tuercas.

Bandejas fijadas perforadas y ciegas de 19", 1 U



- Carga admisible: 100 kg.
- Se puede montar una maneta con referencia **NSYASR3U** en el panel delantero y una guía con referencia **NSYGCA46** en el panel trasero.

Profundidad (mm)	Entrecentros de fijación (mm)	Ref.	Emb. (ud.)	P.V.R. €/ud.
Bandejas perforadas de 19" RAL 7035				
600-800-1.000	258 (1)	NSYBBF1U40P	1	118,60
800-1.000	458 (1)	NSYBBF1U60P	1	127,90
1.000	658 (1)	NSYBBF1U80P	1	133,85
Bandejas ciegas de 19" RAL 7035				
600-800-1.000	258 (1)	NSYBBF1U40	1	112,49
800-1.000	458 (1)	NSYBBF1U60	1	120,14
1.000	658 (1)	NSYBBF1U80	1	131,06
Bandejas perforadas de 19" RAL 7016				
600-800-1.000	258 (1)	NSYBBF1U40PG	1	123,35
800-1.000	458 (1)	NSYBBF1U60PG	1	135,57
1.000	658 (1)	NSYBBF1U80PG	1	141,13

(1) de -100 a +50 mm, regulable cada 25 mm.

Accesorios Actassi

Accesorios universales de instalación para 19" (continuación)

Envoltentes para voz, datos e imagen

Bandejas telescópicas perforadas y ciegas de 19", 1U



- Fijación entre los montantes de 19" delanteros y traseros mediante anclaje sin herramientas.
- Fijación en las guías telescópicas suministradas.
- Carga admisible: 45 kg.
- Se puede montar una maneta con referencia NSYASR3U en el panel delantero y una guía con referencia NSYGCA46 en el panel trasero.

Profundidad (mm)	Entrecentros de fijación (mm)	Montaje en guías (1)	Ref.	Emb. (ud.)	P.V.R. €/ud.
Bandejas perforadas de 19" RAL 7035					
600-800-1.000	258 (2)	NSYGT40	NSYBBT1U40P	1	171,35
800-1.000	458 (2)	NSYGT60	NSYBBT1U60P	1	190,61
1.000	658 (2)	NSYGT80	NSYBBT1U80P	1	269,79
Bandejas ciegas de 19" RAL 7035					
600-800-1.000	258 (2)	NSYGT40	NSYBBT1U40	1	162,51
800-1.000	458 (2)	NSYGT60	NSYBBT1U60	1	185,08
1.000	658 (2)	NSYGT80	NSYBBT1U80	1	267,02
Bandejas perforadas de 19" RAL 7016					
600-800-1.000	258 (1)	NSYGT40	NSYBBT1U40PG	1	179,91
800-1.000	458 (1)	NSYGT60	NSYBBT1U60PG	1	200,13
1.000	658 (1)	NSYGT80	NSYBBT1U80PG	1	284,46

(1) Las guías se suministran con la bandeja.
 (2) de -100 a +50 mm, regulable cada 50 mm.

Maneta para bandeja telescópica de 19"



Descripción	Ref.	Emb. (ud.)	P.V.R. €/ud.
Maneta para bandeja telescópica de 19"	NSYASR3U	100	20,86

Accesorios Actassi

Accesorios universales de instalación para 19" (continuación)

Envoltentes para voz, datos e imagen

Bandeja de soporte fija de 19" 1 U y 2 U



Profundidad (mm)	Carga (kg)	Número de U	Ref.	Emb. (ud.)	P.V.R. €/ud.
RAL 7035					
250	20	2	NSYBF2U25P	1	48,07
380	20	2	NSYBF2U40P	1	66,31
250	15	1	NSYBF1U25P	1	45,25
RAL 7016					
250	20	2	NSYBF2U25PG	1	50,47
380	20	2	NSYBF2U40PG	1	74,46

Bandeja de soporte telescópica de 19" y 2 U



- Fijación en los montantes delanteros del bastidor de 19".
- Carga admisible: 5 kg.

Descripción	Profundidad (mm)	Carga (kg)	Número de U	Ref.	Emb. (ud.)	P.V.R. €/ud.
RAL 7035						
Bandeja 19 P telescópica 2 bastidores	250	20	2	NSYBT2U25P	1	153,35
RAL 7016						
Bandeja 19 P telescópica 2 bastidores	250	20	2	NSYBT2U25PG	1	160,77

Bandeja de 19" para soporte de monitor

- Fijación entre los montantes de 19" delanteros y traseros mediante anclaje sin herramientas.
- Carga admisible: 45 kg.



Descripción	Profundidad (mm)	Ref.	Emb. (ud.)	P.V.R. €/ud.
Bandeja 19 P fija monitor	800-1.000	NSYBSM80	1	191,07
Bandeja 19 P fija monitor	1.000	NSYBSM100	1	196,49

Bandeja de 19" para soporte de teclado

- Carga admisible: 45 kg.
- Fijación entre los montantes de 19" delanteros y traseros mediante anclaje sin herramientas.
- Puede montarse la maneta con referencia **NSYASR3U**.

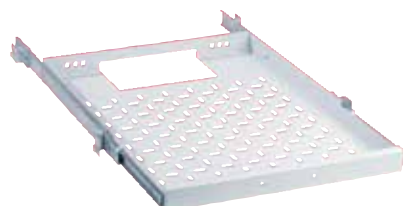

Descripción	Profundidad (mm)	Ref.	Emb. (ud.)	P.V.R. €/ud.
Bandeja 19 P telescópica teclado	800-1.000	NSYBST80	1	282,55
Bandeja 19 P telescópica teclado	1.000	NSYBST100	1	310,41

Accesorios Actassi

Accesorios universales de instalación para 19" (continuación)

Envoltentes para voz, datos e imagen

Cajón de almacenamiento de 19" y 2 U



- Fijación en las guías telescópicas con referencias **NSYGT40**, **NSYGT60** o **NSYGT80** (no incluidas).
- Profundidad: 400 mm.
- Carga admisible: 20 kg.
- Cierre mediante llave.

Descripción	Ref.	Emb. (ud.)	P.V.R. €/ud.
Cajón de servicio 19" 2 U	NSYCS2U400	1	306,03

Tapa para cajón de almacenamiento de 2 U



- Fijación encima del cajón de almacenamiento con referencia **NSYCS2U400**.

Descripción	Ref.	Emb. (ud.)	P.V.R. €/ud.
Cubierta cajón de servicio 2 U	NSYCS2U400C	1	291,65

Cajón para soporte de teclado y ratón de 2 U



Descripción	Ref.	Emb. (ud.)	P.V.R. €/ud.
Bandeja tel 2U teclado ratón 19"	NSYBT2UVD	1	470,43

Soporte para teclado



- Soporte pivotante para teclado que se fija en el panel delantero de los montantes de 19".
- Fijación en el bastidor de 19" en 1 unidad.

Dimensiones (mm)	Ref.	Emb. (ud.)	P.V.R. €/ud.
460 × 170	NSYBM2UVD	1	179,00

Accesorios Actassi

Accesorios universales de instalación para 19" (continuación)

Envoltentes para voz, datos e imagen

Guías fijas de 19"

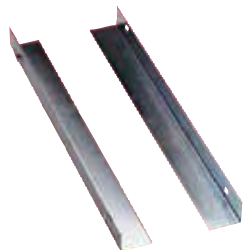

- Carga admisible: 60 kg.
- Talón 0 mm: fijación mediante anclaje entre los montantes de 19" delanteros y traseros.
- Talón de +/-5 mm: fijación mediante tornillos entre los montantes de 19" delanteros y traseros suministrados con las guías.

Descripción	Profundidad (mm)	Distancia entre los montantes delanteros y traseros	Entrecentros de fijación (mm)	Ref.	Emb. (ud.)	P.V.R. €/ud.
Altura talón de 0 mm						
Conjunto 2 guías fijas 19" fijación 356	600-800-1.000	350	258	NSYGF356	1	41,59
Conjunto 2 guías fijas 19" fijación 456	800-1.000	450	358	NSYGF456	1	44,94
Conjunto 2 guías fijas 19" fijación 556	800-1.000	550	458	NSYGF556	25	46,22
Conjunto 2 guías fijas 19" fijación 656	1.000	650	558	NSYGF656	1	49,29
Conjunto 2 guías fijas 19" fijación 756	1.000	750	658	NSYGF756	1	54,40
Altura talón de +/- 5 mm						
Conjunto 2 guías fijas 19" fijación 356	600-800-1.000	350	258	NSYGF356H5	1	52,81
Conjunto 2 guías fijas 19" fijación 556	800-1.000	550	458	NSYGF556H5	1	62,72
Conjunto 2 guías fijas 19" fijación 756	1.000	750	658	NSYGF756H5	1	66,13

Guías fijas parciales de 19" y 2 U

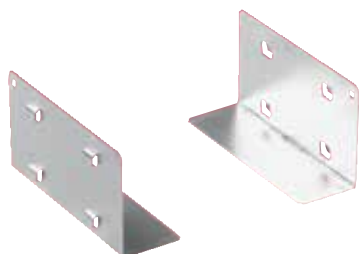

- Carga admisible: 15 kg.

Descripción	Altura del talón (mm)	Número de U	Ref.	Emb. (ud.)	P.V.R. €/ud.
2 guías parciales bastidor 19"	0	2	NSYGB140	1	37,59
Conjunto 2 guías parciales fijas 19" Al5	+/-5	2	NSYGB140H5	1	75,58

Guías telescópicas completas de 19"

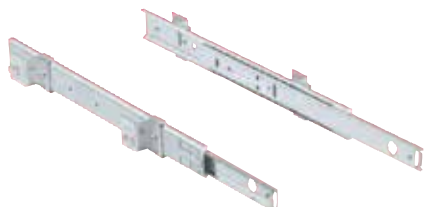

- Fijación entre los montantes de 19" delanteros y traseros.

Descripción	Profundidad (mm)	Entrecentros de fijación (mm)	Ref.	Emb. (ud.)	P.V.R. €/ud.
Conjunto 2 guías telescópicas	600-800-1.000	258 (1)	NSYGT40	1	109,94
Conjunto 2 guías telescópicas	800-1.000	458 (1)	NSYGT60	1	121,20
Conjunto 2 guías telescópicas	1.000	658 (1)	NSYGT80	1	134,66

(1) de -100 a +50 mm, regulable cada 50 mm.

Accesorios Actassi

Accesorios universales de instalación para 19" (continuación)

Envoltentes para voz, datos e imagen

Soporte de cables para bandeja telescópica



Descripción	Ref.	Emb. (ud.)	P.V.R. €/ud.
Soporte de cables para bandeja telescópica	NSYBTSC	1	92,96

Soporte de cable trasero



Descripción	Ref.	Emb. (ud.)	P.V.R. €/ud.
Soporte de cable trasero	NSYBTSCS	1	255,26

Placa de fijación universal



- Fijación en los montantes de 19" o en los montantes de la estructura para el montaje de accesorios.

Descripción	Ref.	Emb. (ud.)	P.V.R. €/ud.
Placa de montaje 110 × 120 mm	NSYEUVD	30	72,16

Cajones de 19" Europe



- Entrega en forma de kit.
- Panel delantero de aluminio, acabado anodizado, disponible en 2 espesores: 3 y 4 mm.
- Cajones disponibles con alturas de 2 a 6 U y con 3 profundidades: 260, 360 y 460 mm.
- Estos cajones pueden montarse en todos los armarios de 19" con guías telescópicas con referencias **NSYGT40**, **NSYGT60** o **NSYGT80** o con guías fijas con referencias **NSYGB140H5**, **NSYGF356H5** o **NSYGF756H5**.

Espesor panel delantero (mm)	Profundidad del cajón T (mm)	Ref.	Emb. (ud.)	P.V.R. €/ud.
2 U				
3	360	NSYAMD3E2U4	1	392,48
3	460	NSYAMD3E2U5	1	440,40
4	360	NSYAMD4E2U4	1	424,90
4	460	NSYAMD4E2U5	1	498,46
3 U				
3	260	NSYAMD3E3U3	1	409,30
3	360	NSYAMD3E3U4	1	449,39
3	460	NSYAMD3E3U5	1	517,81
4	260	NSYAMD4E3U3	1	440,49
4	360	NSYAMD4E3U4	1	553,51
4	460	NSYAMD4E3U5	1	579,25
4 U				
3	260	NSYAMD3E4U3	1	462,66
3	360	NSYAMD3E4U4	1	500,24
3	460	NSYAMD3E4U5	1	586,10
4	260	NSYAMD4E4U3	1	527,30
4	360	NSYAMD4E4U4	1	536,13
4	460	NSYAMD4E4U5	1	664,16
5 U				
3	460	NSYAMD3E5U5	1	376,82
4	460	NSYAMD4E5U5	1	742,36
6 U				
3	460	NSYAMD3E6U5	1	413,90
4	460	NSYAMD4E6U5	1	892,10
Número de U	H1 (mm)	H2 (mm)	Profundidades T (mm)	
2	88,1	72,5	260/360/460	
3	132,5	117	260/360/460	
4	177	161,5	260/360/460	
5	221,4	206	260/360/460	
6	265,9	250,5	260/360/460	

1 U = 44,45 mm.

Accesorios Actassi

Accesorios universales de instalación para 19" (continuación)

Envoltentes para voz, datos e imagen

Placas de blindaje superiores



Profundidad del cajón T (mm)	Ref.	Emb. (ud.)	P.V.R. €/ud.
260	NSYAMDEB3	1	90,51
360	NSYAMDEB4	1	107,72
460	NSYAMDEB5	1	143,73

Placas de montaje perforadas



Profundidad del cajón T (mm)	Ref.	Emb. (ud.)	P.V.R. €/ud.
260	NSYAMDEP3	1	110,64
360	NSYAMDEP4	1	124,26
460	NSYAMDEP5	1	157,05

Bridas



NSYACC2N

Descripción	Ref.	Emb. (ud.)	P.V.R. €/ud.
Bandas de 225 mm			
Negro	NSYACC2N	1	20,05
Bandas de 5 m			
Negro	NSYACC50N	1	32,47
Sujeción adhesiva			
Negro	NSYACCA	1	21,28

Traviesas laterales de soporte de cables en montantes de 19"



- Se montan entre los montantes de 19" delanteros y traseros.

Descripción	Ref.	Emb. (ud.)	P.V.R. €/ud.
	NSYTVP356	2	24,45
Conjunto 2 soportes cables laterales 19 P	NSYTVP556	2	29,55
	NSYTVP756	1	149,05

Profundidad (mm)	Distancia entre los montantes de 19" delanteros y traseros (mm)	Entrecentros de fijación (mm)
600-800-1.000	350	258
600-800	550	458
800-1.000	750	658

Traviesa fija de soporte de cables posterior de 19"



- Montaje en la parte posterior de los montantes de 19" del armario.

Descripción	Ref.	Emb. (ud.)	P.V.R. €/ud.
Traviesa fija de soporte de cables posterior de 19"	NSYTVAR	1	35,62

Accesorios Actassi

Accesorios universales de instalación para 19" (continuación)

Envoltentes para voz, datos e imagen

Regletas de distribución de corriente



Posición horizontal y vertical



- Tomas con una orientación de 35°, 2P 1 T, CA 250 V 16 A/3.680 W y sistema de protección para niños.
- Material: plástico con poliamida y fibra de vidrio, resistente al fuego, capaz de soportar hasta 850 °C.
- Cable de alimentación de 3 m (3 × 1,5 mm²) tipo H05 VVF, con conector sobremoldeado 2P + T, 250 V, 10/16 A según las normas VDE 0620-1, IEC 60884, UNE 20315 y NBNC 61-112-1.

Descripción	Ref.	Emb. (ud.)	P.V.R. €/ud.
Base 1 U 3 tomas	NSYAPU10S3	1	60,16
Base 1 U 3 tomas + interrup.	NSYAPU10S3S	1	65,79
Base 1 U 9 tomas	NSYAPU19S9	10	103,74
Base 1 U 8 tomas + interrup.	NSYAPU19S8S	1	87,38
Base 1 U 6 tomas + magnet.	NSYAPU19S6CB	1	483,85
Base 1 U 7 tomas + filtro	NSYAPU19S7FA	1	234,95
Base 1 U 6 tomas + filtro parasur.	NSYAPU19S6FT	1	318,23
Base 1 U 6 tomas + mag. dif. 30 mA	NSYAPU19S6F	1	276,89
Base 1 U 7 tomas + interrup.	NSYAPUS7S	1	162,51
Base 1 U 10 tomas + interrup.	NSYAPUS10S	1	222,77
Base 1 U 12 tomas + magnetotérm.	NSYAPUS12CB	1	487,56

Número de tomas	Anchura (mm)	Profundidad (mm)	Tipo
3	10"	44	A
3	10"	44	B
9	19"	44	A
8	19"	44	B
6	19"	76	C
7	19"	44	D
6	19"	44	E
6	19"	76	F
7	704	44	B
10	968	44	B
12	1.232	76	C

- A: Regleta de tomas sin protección.
- B: Regleta de tomas con interruptor luminoso verde incorporado.
- C: Regleta de tomas con disyuntor magnetotérmico bipolar de 2 polos C16 tipo C60N 16 A curva C.
- D: Filtro de supresión de interferencias de 30 MHz, frecuencia nominal 400 Hz, atenuación de 20 dB por década.
- E: Filtro de supresión de interferencias y descargador de sobretensiones, protección contra cortocircuitos 6,5 kA, nivel de protección Up 1,5 kV, prueba de tensión Uoc 5 kV Uc 255 V, 50 Hz. Indicador luminoso de funcionamiento, interferencias de 30 MHz. Frecuencia nominal 400 Hz, atenuación de 20 dB por década.
- F: Protección diferencial de 30 mA, 2 polos 25 A tipo NC.

Accesorios Actassi

Accesorios universales de instalación para 19" (continuación)

Envoltentes para voz, datos e imagen

Escuadras de fijación



NSYAPUB

- Para montar verticalmente regletas de distribución.
- Juego de 2 escuadras, adaptables a todas las regletas, suministradas con la tornillería.
- Material: acero tratado de 10/10 mm de espesor.
- Fijación en los extremos de la regleta: referencia **NSYAPUBV**.
- Fijación con una orientación de 90°: referencia **NSYAPUB**.

Descripción	Ref.	Emb. (ud.)	P.V.R. €/ud.
2 escuadras 90° carril distribución	NSYAPUB	25	49,78
2 escuadras extremos carril distribución	NSYAPUBV	1	15,73



NSYAPUBV

Carátula de 19" para interruptores modulares



NSYCRTMR3UD

- Carátulas para montar 22 módulos de 18 mm.
- Fijación en el bastidor de 19".
- Se suministra con carril DIN de acero.
- Panel delantero de chapa de acero de 15/10 mm de espesor, pintura gris RAL 7035 o RAL 7016.
- Panel delantero de aluminio anodizado de 3 mm.



NSYCRTA4UD

Descripción	Número de U	Ref.	Emb. (ud.)	P.V.R. €/ud.
Panel delantero de acero RAL 7035				
Carátula 19 P acero disj. 22 int.	3	NSYCRTM3UD	100	95,91
Panel delantero de acero RAL 7016				
Carátula 19 P acero disj. 22 int.	3	NSYCRTM3UDG	1	107,69
Panel delantero de aluminio de 3 mm				
Carátula 19 P aluminio disj. 22 int.	3	NSYCRTA3UD	10	167,64
Carátula 19 P aluminio disj. 22 int.	4	NSYCRTA4UD	1	188,98

Carril DIN de 19"



Descripción	Ref.	Emb. (ud.)	P.V.R. €/ud.
Carril DIN de 19"	NSYR19DN	1	26,75

Accesorios Actassi

Accesorios universales de instalación para 19" (continuación)

Envoltentes para voz, datos e imagen

Guías (X)

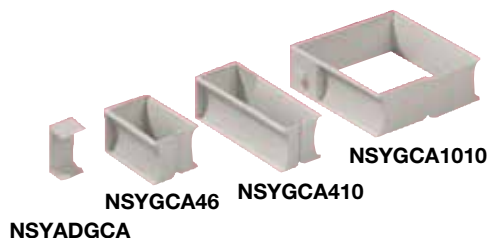

- Se montan en:
 - Montantes de 19" (lateralmente).
 - Todas las traviesas de soporte de cables.
 - En la parte trasera de los estantes de 19".
 - En los montantes de la estructura, mediante el soporte intermedio con referencia **NSYADGCA**.
- Material: plástico, color gris RAL 7035.
- Guías y soportes: juego de 10.

Descripción	Dimensiones (mm)	Ref.	Emb. (ud.)	P.V.R. €/ud.
Conjunto 10 guiacables aislantes	40 × 60	NSYGCA46	1	32,78
	40 × 100	NSYGCA410	200	39,57
	100 × 100	NSYGCA1010	4	50,18

Soporte intermedio

Descripción	Ref.	Emb. (ud.)	P.V.R. €/ud.
Conjunto 10 soportes intermedios GCA	NSYADGCA	1	6,53

Guías metálicas



- Se suministran con los elementos de montaje (tornillos, tuerca).
- Instalación lateral en el bastidor de 19", en los montantes de estructura del interior del armario.
- Juego de 10 piezas.

Descripción	Ref.	Emb. (ud.)	P.V.R. €/ud.
Conjunto 10 guiacables metálicos 100 × 100 mm	NSYGC1010	1	153,85
Conjunto 10 guiacables metálicos 40 × 100 mm	NSYGC410	1	129,44

Guías de alambre de acero

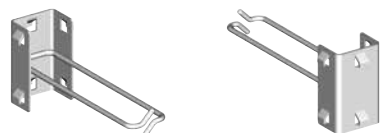

- Juego de 10 guías.
- Montaje lateral en los montantes de 19".
- Material: acero tratado.

Descripción	Dimensiones (mm)	Ref.	Emb. (ud.)	P.V.R. €/ud.
Guías de alambre de acero	24 × 130	NSYGCH213	1	126,49

Guiacables

- Protege y guía los cables por los bordes de la chapa.
- Juego de 10 bridas guiacables de plástico.
- Fijación mediante encliquetado en el borde de la chapa.

Descripción	Ref.	Emb. (ud.)	P.V.R. €/ud.
Conjunto de 10 guías de acero bordes	NSYGCP	20	99,22

Guiacables verticales de 19"



- Fijación en los montantes de 19".
- Material: acero niquelado.
- Suministro por unidades.

Profundidad (mm)	Número de U	Ref.	Emb. (ud.)	P.V.R. €/ud.
120	9	NSYGC9U19	1	41,34
120	1,5	NSYGC1US19	1	14,74

Soporte para la gestión del exceso de cables

- Permite enrollar el exceso de cables.
- Se suministra con la tornillería necesaria para el montaje.

Descripción	Ref.	Emb. (ud.)	P.V.R. €/ud.
Soporte para la gestión del exceso de cables	NSYACGCS	1	44,72

Accesorios Actassi

Accesorios universales de instalación para 19" (continuación)

Envoltentes para voz, datos e imagen

Bandeja para cables de malla de acero (W)

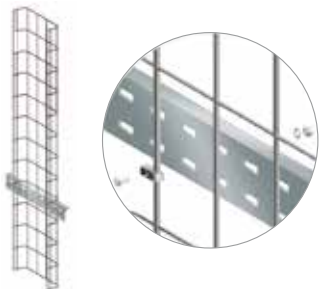

- 2 modelos disponibles de 35 o 70 mm de profundidad, 200 mm de anchura y 1845 mm de longitud.
- Fabricada con alambre soldado tratado.
- Montaje en los soportes de cables con referencias **NSYTVPSL6** a **NSYTVPSP10** o en los soportes de los montantes de 19" (sólo para armarios de 800 mm de anchura).
- Se suministra con los accesorios de fijación.

Descripción	Profundidad útil (mm)	Ref.	Emb. (ud.)	P.V.R. €/ud.
Guiacables verticales 1.845 × 200 × 30	35	NSYBPC3	1	156,31
Guiacables verticales 1.845 × 200 × 54	70	NSYBPC5	1	134,55

Carátula de 19" y 1 U con guías metálicas



NSYCRTM1U32B

- Canaliza los cables por el panel delantero del bastidor.
- Fijación en el bastidor de 19".
- Chapa de acero, pintura gris RAL 7035 o RAL 7016.

Descripción	Número de guías		Ref.	Emb. (ud.)	P.V.R. €/ud.
	Vert.	Horiz.			
Guiacables RAL 7035					
Carátula 19 P 1 U con 4 bridas verticales	4	0	NSYCRTM1U40B	25	42,89
Carátula 19 P 1 U con 2 bridas horiz. y 3 vert.	3	2	NSYCRTM1U32B	1	46,16
Guiacables RAL 7016					
Carátula 19 P 1 U con 4 bridas vert. color negro	4	0	NSYCRTM1U40BG	30	43,73

Carátula de 19" y 2 U con conducto para cableado

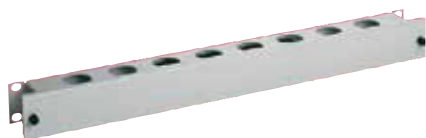

- Canaliza los cables por el panel delantero del bastidor.
- Fijación en los montantes de 19".
- Mejora la estética del equipo.
- Chapa de acero, pintura gris RAL 7035.

Descripción	Ref.	Emb. (ud.)	P.V.R. €/ud.
Carátula 19 P 2 U canaleta cables	NSYCRTM2UC	1	87,75

Carátula de 19" y 1 U con aberturas pasacables



- Fijación en los montantes de 19".
- Aberturas protegidas mediante junta.
- Chapa de acero, pintura gris RAL 7035 o RAL 7016.

Descripción	Ref.	Emb. (ud.)	P.V.R. €/ud.
RAL 7035			
Carátula 19 P 1 U pasacables	NSYCRTM1U2	50	42,91
RAL 7016			
Carátula 19 P 1 U pasacables	NSYCRTM1U2G	1	38,01

Carátula de 19" y 1 U con aberturas y soporte de cables



- Fijación en los montantes de 19".
- Aberturas protegidas mediante junta.
- Funciona como soporte para cables.
- Chapa de acero, pintura gris RAL 7035.

Descripción	Ref.	Emb. (ud.)	P.V.R. €/ud.
Carátula 19 P 1 U pasacables canal	NSYCRTM1UA2	25	58,05

Accesorios Actassi

Accesorios universales de instalación para 19" (continuación)

Envoltentes para voz, datos e imagen

Carátulas pasacables de 19" y 1 U con junta tipo cepillo



NSYCRTM1U1P

- Fijación en los montantes de 19".
- Chapa de acero, pintura gris RAL 7035 o RAL 7016.
- Soporte de cables de 150 mm.

Descripción	Ref.	Emb. (ud.)	P.V.R. €/ud.
RAL 7035			
Carátula 19 P 1 U cepillo + soporte cables	NSYCRTM1U1P	1	126,42
Sin soporte de cables posterior	NSYCRTM1U1PS	1	109,39
RAL 7016			
Carátula 19 P 1 U cepillo + soporte cables	NSYCRTM1U1PG	1	141,95

Carátula de 19" y 1 U con guías aislantes



- Canaliza los cables por el panel delantero del bastidor.
- Fijación en los montantes de 19".
- Carátula de acero, pintura gris RAL 7035.
- Equipado con 5 guías con referencia **NSYGCA46** que pueden orientarse en horizontal, en vertical o con una inclinación de 45°.

Descripción	Ref.	Emb. (ud.)	P.V.R. €/ud.
Carátula 19 P 1 U + 5 bridas aislantes	NSYCRTM1U5GCA	1	38,38

Carátula pasacables de 19" y 2 U



NSYCRTM2U3

- Fijación en el bastidor de 19".
- Aberturas protegidas mediante junta.
- Chapa de acero, pintura gris RAL 7035.

Descripción	Ref.	Emb. (ud.)	P.V.R. €/ud.
Carátula pasacables de 19" y 2 U	NSYCRTM2U3	1	56,45

Soporte de 19" y 2 U, de profundidad regulable

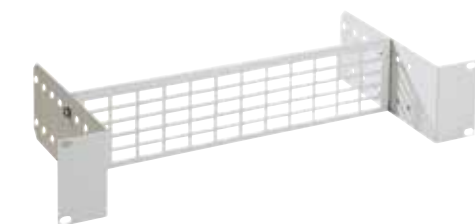

- Fijación en los montantes de 19".
- Profundidad regulable de 50 a 200 mm; permite montar aparellaje que no sea de 19" o fijar cables, conductos, etc.
- Chapa de acero, pintura gris RAL 7035.
- Se entrega con la tornillería para el montaje.

Descripción	Ref.	Emb. (ud.)	P.V.R. €/ud.
Soporte de 19" y 2 U, de profundidad regulable	NSYCRTM2US	1	54,42

Traviesas frontales de 19" de soporte de cables



- Se montan en la parte frontal de los montantes de 19".
- Permiten sujetar los cables mediante bridas.
- Juego de 2 piezas.

Descripción	Ref.	Emb. (ud.)	P.V.R. €/ud.
Conjunto 2 soportes 19 P cables 1 U	NSYTVA	2	26,59

Accesorios Actassi

Accesorios universales de instalación para 19" (continuación)

Envoltentes para voz, datos e imagen

Carátula ciega de 19"



Chapa de acero.

- Carátula de aluminio anodizado de 3 o 4 mm
- Fijación mediante tornillos con referencia **NSYGFR95M65**.
- Pinzas de conexión a tierra con referencia **NSYAEEC100C**.

Descripción	Número de U	Ref.	Emb. (ud.)	P.V.R. €/ud.
Carátula de acero RAL 7035				
Carátula 19" ciega metálica	1	NSYCRTM1U	1	25,57
Carátula 19" ciega metálica	2	NSYCRTM2U	50	36,20
Carátula 19" ciega metálica	3	NSYCRTM3U	25	42,34
Carátula 19" ciega metálica	4	NSYCRTM4U	1	49,81
Carátula 19" ciega metálica	5	NSYCRTM5U	1	58,60
Carátula 19" ciega metálica	6	NSYCRTM6U	25	69,50
Carátula 19" ciega metálica	9	NSYCRTM9U	1	107,22
Carátula 19" ciega metálica	10	NSYCRTM10U	1	118,40
Carátula 19" ciega metálica	12	NSYCRTM12U	1	143,30
Carátula de acero RAL 7016				
Carátula 19" ciega metálica	1	NSYCRTM1UG	1	28,72
Carátula 19" ciega metálica	2	NSYCRTM2UG	1	33,77
Carátula 19" ciega metálica	3	NSYCRTM3UG	1	44,46
Carátula de aluminio de 3 mm				
Carátula 19" ciega aluminio	1	NSYCRTA1U	1	39,60
Carátula 19" ciega aluminio	2	NSYCRTA2U	1	49,01
Carátula 19" ciega aluminio	3	NSYCRTA3U	1	59,85
Carátula 19 P aluminio	4	NSYCRTA4U	1	70,40
Carátula 19 P aluminio	5	NSYCRTA5U	1	82,82
Carátula 19" ciega aluminio	6	NSYCRTA6U	1	99,19
Carátula 19" ciega aluminio	9	NSYCRTA9U	1	144,16
Carátula 19" ciega aluminio	10	NSYCRTA10U	1	161,94
Carátula 19" ciega aluminio	12	NSYCRTA12U	1	194,07
Carátula de aluminio de 4 mm				
Carátula 19" ciega aluminio	1	NSYCRT4A1U	1	40,83
Carátula 19" ciega aluminio	2	NSYCRT4A2U	1	48,03
Carátula 19" ciega aluminio	3	NSYCRT4A3U	1	56,51
Carátula 19" ciega aluminio	4	NSYCRT4A4U	1	66,48
Carátula 19" ciega aluminio	5	NSYCRT4A5U	1	78,21
Carátula 19" ciega aluminio	6	NSYCRT4A6U	1	92,01
Carátula 19" ciega aluminio	9	NSYCRT4A9U	1	135,29
Carátula 19" ciega aluminio	12	NSYCRT4A12U	1	182,82

Accesorios Actassi

Accesorios universales de instalación para 19" (continuación)

Envoltentes para voz, datos e imagen

Carátula con ranuras de ventilación



- Se puede instalar la referencia **NSYCRTMR3U** de 3 ventiladores con referencia **NSYCVF65M230PF** como accesorios.
- Fijación mediante tornillos con referencia **NSYGFR95M65**.
- Pinzas de conexión a tierra con referencia **NSYAEEC100C**.

Número de U	Ref.	Emb. (ud.)	P.V.R. €/ud.
1	NSYCRTMR1U	1	38,76
3	NSYCRTMR3U	1	59,47

Lámparas para armario de 19" y 1 U



- Lámpara de neón compacta de 11 W, 220 V/50 Hz con interruptor y toma de corriente.

Descripción	Ref.	Emb. (ud.)	P.V.R. €/ud.
Lámpara 1 U 19 P interruptor + toma VDE	NSYLAMCU	1	*

* Consultar "Tarifa Envoltentes Universales", en vigor.

Carátula de 19" y 1 U con interruptor y termostato para la ventilación



- Interruptor con indicador luminoso.
- Termostato de 0 a +60 °C, In 5 A/250 V.
- Carátula de chapa RAL 7035 o RAL 7016.

Descripción	Ref.	Emb. (ud.)	P.V.R. €/ud.
RAL 7035			
Carátula 1 U 19" interruptor + termostato	NSYCRTM1UVT	20	91,12
RAL 7016			
Carátula 1 U 19" interruptor + termostato	NSYCRTM1UVTG	1	95,67

Carátula de 19" y 1 U con termostato digital



- Termostato de 0 a +60 °C, In 5 A/250 V.
- Carátula de chapa RAL 7035.

Descripción	Ref.	Emb. (ud.)	P.V.R. €/ud.
Carátula 1 U 19" interruptor + termostato digital	NSYCRTM1UVTD	1	344,41

Accesorios Actassi

Accesorios universales de instalación para 19" (continuación)

Envoltentes para voz, datos e imagen

Cajones de circulación de aire de 19" y 1 U

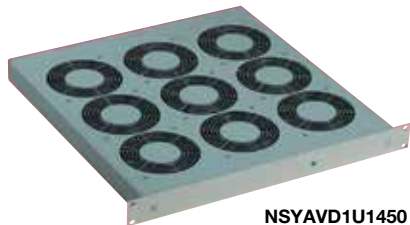

NSYAVD1U1450

- Acelera la circulación del aire hacia arriba, sobre todo entre las bandejas para tarjetas.
- LED frontal de funcionamiento.
- Se suministra sin cable de conexión.
- Se aconseja colocar guías con referencia **NSYGB140** para garantizar una sujeción óptima del cajón.

P (W)	I (mA)	dB (A)	Prof. (mm)	Caudal (1) (m³/h)	Tensión (V)	N.º ventiladores	Peso (kg)	Referencia cajón	Emb. (ud.)	P.V.R. €/ud.
34	-	50	200	312	230	2	2,5	NSYAVD1U312T (3)	1	246,80
45	300	43	208	486	230	3	3,3	NSYAVD1U480	1	377,11
68	-	52	320	624	230	4	5	NSYAVD1U624T (3)	1	349,75
90	600	44	330	972	230	6	5,5	NSYAVD1U970	1	658,25
135	900	45	452	1458	230	9	7,8	NSYAVD1U1450	1	987,51
21,3	330	43	208	552	48 (2)	3	3,3	NSYAVD1U550M48	8	526,72

(1) Caudal medido sin contrapresión.

(2) Corriente continua.

(3) Cajones equipados con un termostato y un interruptor.

Ventilador tangencial de 19" y 2 U



- Tensión: 220 V/50 Hz.
- Caudal: 300 m³/h.
- Potencia: 37 W
- Nivel de ruido: 53 dB (A).

Descripción	Ref.	Emb. (ud.)	P.V.R. €/ud.
Ventiladores 19 P tangencial 2 U 300 m³/h + toma VDE	NSYAVG2U300	1	869,05

Cajón telescópico con pantalla y teclado, 1 U



- Cajón telescópico de 1 U con pantalla TFT de 15".
- Teclado de 105 teclas.
- Ratón táctil.
- Potencia: 45 W. 100-240 V, 48-62 Hz.
- Interruptor en el frontal.
- Puertos de conexión: 2 PS/2 y 1 VGA dB 15.
- Se suministra con los cables y la tornillería necesarios para el montaje.
- Se monta en los armarios de 800 y 1000 mm de profundidad.

Descripción	Ref.	Emb. (ud.)	P.V.R. €/ud.
Teclado inglés	NSYAUSK1UE	1	4.643,07

Cajón telescópico de 19" con teclado y ratón, 1 U



- Cajón telescópico de 1 U con teclado de 105 teclas.
- Ratón táctil.
- 2 puertos de conexión PS/2.
- Se suministra con los cables y la tornillería necesarios para el montaje.

Descripción	Ref.	Emb. (ud.)	P.V.R. €/ud.
Teclado inglés	NSYAUK1UE	1	1.035,13

→ Sistemas de Instalación

ICT

Sistemas de Instalación ICT

ICT

Servicio de telecomunicaciones de banda ancha: pares y pares trenzados	9/72
Servicio de telecomunicaciones de banda ancha: fibra óptica	9/73
Infraestructuras comunes de telecomunicaciones	9/74

→ ICT

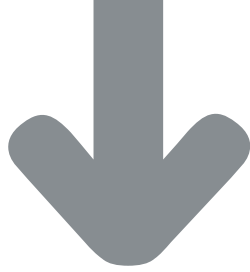

ICT

- > Gracias al nuevo Real Decreto 346/2011 se aprueba el nuevo reglamento regulador de las infraestructuras comunes de telecomunicaciones, donde se incluyen los servicios de telecomunicaciones de banda ancha mediante pares trenzados dentro de la vivienda Cat. 6 UTP y banda ancha mediante fibra óptica cuando sea necesario.



Red Distribución* / Dispersión* / Interior**



Cable LAN cobre Categoría 6

Categoría 6 UTP

Descripción	Cond./ Longitud	Ref.	Emb. (ud.)	P.V.R. €/ud.
Cable U/UTP 4P 250 Mhz LSOH	305 m	VDIC116118	1	Consultar
	500 m	VDIC116218	1	Consultar

*Pares trenzados si la distancia entre punto interconexión y PAU < 100 m.

Dimensionamiento: demanda red de dispersión × 1,2.

**Pares trenzados para todas las redes interiores.

Conector RJ45 Cat 6

Descripción	Ref.	Emb. (ud.)	P.V.R. €/ud.
Conector RJ45 Cat 6 UTP	VDIB17726U12	12	11,06



Cables de conexión MNC de Categoría 6

UTP					
Descripción	Color	Longitud (m)	Ref.	Emb. (ud.)	P.V.R. €/ud.
250 MHz, cubierta LSZH	Gris	0.5	VDIP181646005	1	7,16
	Gris	1.0	VDIP181646010	1	10,57
	Gris	2.0	VDIP181646020	1	13,79
	Gris	3.0	VDIP181646030	1	20,67
	Gris	5.0	VDIP181646050	1	22,34
	Gris	10.0	VDIP181646100	1	36,54

Punto de acceso a usuario (PAU)



S520471



S520762



S520702

Toma RJ45 simple

Descripción	Ref.	Emb. (ud.)	P.V.R. €/ud.
<input type="checkbox"/> Blanco	S520400	5	•

Zócalo de superficie 1 elemento

Descripción	Ref.	Emb. (ud.)	P.V.R. €/ud.
<input type="checkbox"/> Blanco	S520762	4	•

Marco de 1 elemento

Descripción	Ref.	Emb. (ud.)	P.V.R. €/ud.
<input type="checkbox"/> Blanco	S520702	20	•

• Ver tarifa "Pequeño material eléctrico, domótica e inmótica", en vigor.

ICT

Servicio de telecomunicaciones de banda ancha: fibra óptica

ICT

Registro principal fibra óptica



Descripción	Ref.	Emb. (ud.)	P.V.R. €/ud.
Armario FO 8 acometidas	ICT8ACOM	1	440,80
Armario FO 16 acometidas	ICT16ACOM	1	628,78
Armario FO 32 acometidas	ICT32ACOM	1	1.257,59
Armario FO 48 acometidas	ICT48ACOM	1	1.886,36

1 acometida = 2 fibras ópticas por PAU.
Incluyen: adaptadores SC/APC, Pigtails SC/APC, bandeja de empalmes y regletas fusiones.
Punto de interconexión en el RITI.

Varios



COSC900SM

Descripción	Ref.	Emb. (ud.)	P.V.R. €/ud.
Pigtail SC/APC SM 900 µm 2 metros	PIGSCAPCSM	1	7,29
Conector rápido SM SC/APC 900 µm	COSC900SM	1	27,75
Conector rápido SM SC/APC 250 µm	COSC250SM	1	27,75

Ver accesorios en [página 9/12](#).

Red de distribución interior



Descripción	Ref.	Emb. (m)	P.V.R. €/m
Cable ICT 2 fibras	ICTSM2F	1	1,42
Cable ICT 8 fibras	ICTSM8F	1	5,54
Cable ICT 12 fibras	ICTSM12F	1	7,56

Punto de distribución



ICTSEC12F



ICTSEC20F

Descripción	Ref.	Emb. (ud.)	P.V.R. €/ud.
Registro FO para 12 fusiones*	ICTSEC12F	1	58,37
Registro FO para 20 fusiones	ICTSEC20F	1	69,75
Registro FO para 24 fusiones*	ICTSEC24F	1	71,67

*Permite el sangrado de la fibra óptica sin necesidad de cortarla.

Punto de acceso a usuario (PAU)



Descripción	Ref.	Emb. (ud.)	P.V.R. €/ud.
Roseta FO SC/APC	ICTROS	1	22,75

Incluye: 2 adaptadores SC/APC.

ICT

Infraestructuras comunes de telecomunicaciones

ICT

Registros de enlace



Descripción	Dimensiones (mm)			Referencia	Emb. (ud.)	P.V.R. €/ud.
	Alto	Ancho	Prof.			
Caja registro ICT3636/13RP	360	360	180	ICT363613RP	1	132,18
Armario ICT5050/15REN	500	500	150	ICT505015REN*	1	302,44
Armario ICT7050/15REN	700	500	150	ICT507015REN*	-	Consultar

* RAL 7035.

Registros de acceso



Descripción	Dimensiones (mm)			Referencia	Emb. (ud.)	P.V.R. €/ud.
	Alto	Ancho	Prof.			
Armario ICT4060/30RAN	400	600	300	ICT406030RAN*	1	192,16
Armario ICT6060/30RAN	600	600	300	ICT606030RAN*	1	234,89

* RAL 7035.

Registros principales/Telefonía básica y RSDI



Descripción	Dimensiones (mm)			Referencia	Emb. (ud.)	P.V.R. €/ud.
	Alto	Ancho	Prof.			
Armario ICT3122/16RPTB	310	210	160	ICT312216RPTB	1	176,26
Armario ICT4333/20RPTB	430	330	200	ICT433320RPTB	1	306,65
Armario ICT5343/20RPTB	530	430	200	ICT534320RPTB	1	436,12
Armario ICT6544/25RPTB	650	440	250	ICT654425RPTB	-	470,08
Armario ICT7554/30RPTB	750	540	300	ICT755430RPTB	1	642,66
Armario ICT8564/30RPTB	850	640	300	ICT856430RPTB	1	873,76
Armario ICT10585/35RPTB	1050	850	350	ICT1058535RPTB	1	1.206,45
Armario ICT4545/12RTB10P	450	450	120	ICT454512RTB10P	1	265,37
Armario ICT7545/12RTB10P	750	450	120	ICT754512RTB10P	1	308,12

ICT

Infraestructuras comunes de telecomunicaciones (continuación)

ICT

Registros principales/Televisión por cable



Descripción	Dimensiones (mm)			Referencia	Emb. (ud.)	P.V.R. €/ud.
	Alto	Ancho	Prof.			
Armario ICT3122/16RPTC	310	210	160	ICT312216RPTC	1	195,16
Armario ICT4333/20RPTC	430	330	200	ICT433320RPTC	1	335,44
Armario ICT5343/20RPTC	530	430	200	ICT534320RPTC	1	468,79
Armario ICT6544/25RPTC	650	440	250	ICT654425RPTC	1	516,20
Armario ICT7554/30RPTC	750	540	300	ICT755430RPTC	1	669,47
Armario ICT8564/30RPTC	850	640	300	ICT856430RPTC	1	886,39
Armario ICT10585/35RPTC	1050	850	350	ICT1058535RPTC	1	1.322,39

Registros principales/Televisión

Descripción	Referencia	Emb. (ud.)	P.V.R. €/ud.
Armario ICT6080/30RPVN	ICT608030RPVN	1	613,93

Placas de fijación de madera para registros principales para TB

Descripción	Dimensiones (mm)			Referencia	Emb. (ud.)	P.V.R. €/ud.
	Alto	Ancho	Prof.			
Placa montaje PMICT3122 (5xEMB)	310	210	160	PMICT3122	5	14,80
Placa montaje PMICT4333 (3xEMB)	430	330	200	PMICT4333	1	24,80
Placa montaje PMICT5343 (3xEMB)	530	430	200	PMICT5343	3	36,04
Placa montaje PMICT6544	640	430	250	PMICT6544	1	41,57
Placa montaje PMICT7554	740	530	300	PMICT7554	1	49,62
Placa montaje PMICT8564	840	630	300	PMICT8564	1	78,40

ICT

Infraestructuras comunes de telecomunicaciones (continuación)

ICT

RIT modulares para edificios de viviendas



Descripción	Dimensiones (mm)			Referencia	Emb. (ud.)	P.V.R. €/ud.
	Alto	Ancho	Prof.			
Instalación en inmuebles de:						
Hasta 20						
Monobloc base SM	2000	1000	500	ICT201050SMR	1	2.067,21
Compatible base SF	2000	1000	500	ICT201050SFR	1	4.022,40
De 21 a 30						
Monobloc base SM	2000	1500	500	ICT201550SMR	1	2.540,92



RIT modulares para viviendas unifamiliares



Descripción	Dimensiones (mm)			Referencia	Emb. (ud.)	P.V.R. €/ud.
	Alto	Ancho	Prof.			
Instalación n.º PAU/inmueble:						
Hasta 10						
RITU poliéster horizontal	1000	2000	420	ICT102042RITP*	-	Consultar

* Según orden de trabajo, consulte con nuestra red de ventas.

Nuevos registros secundarios de empotrar



Descripción	Aplicación en inmuebles de	Dimensiones (mm)			Referencia	Emb. (ud.)	P.V.R. €/ud.
		Alto	Ancho	Prof.			
Armario ICT4545/15RSEA	Hasta 20 PAU	450	450	150	ICT454515RSEA	5	226,90
Armario ICT5070/15RSEA	De 21 a 30 PAU	500	700	150	ICT507015RSEA	5	254,98
Armario ICT7050/15RSEA	De 21 a 30 PAU	700	500	150	ICT705015RSEA	5	254,98
Armario ICT55100/15RSEA	Más de 30 PAU	550	1000	150	ICT5510015RSEA	3	427,91

Registros secundarios de superficie y de empotrar



Descripción	Aplicación en inmuebles de	Dimensiones (mm)			Referencia	Emb. (ud.)	P.V.R. €/ud.
		Alto	Ancho	Prof.			
Armario ICT5050/15RSN	Hasta 20 PAU	500	500	150	ICT505015RSN*	1	232,81
Armario ICT5070/15RSN	De 21 a 30 PAU	500	700	150	ICT507015RSN*	1	315,35
Armario ICT7050/15RSN	De 21 a 30 PAU	700	500	150	ICT705015RSN*	1	314,22
Armario ICT60100/15RSN	Más de 30 PAU	600	1000	150	ICT6010015RSN*	1	391,95
Armario ICT10060/15RSN	Más de 30 PAU	1000	600	150	ICT1006015RSN*	1	480,24

* RAL 7035.

Registros secundarios para viviendas unifamiliares



Descripción	IP	Dimensiones (mm)			Referencia	Emb. (ud.)	P.V.R. €/ud.
		Alto	Ancho	Prof.			
Armario ICT5050/20RS/UF	55	500	500	200	ICT505020RSUF	1	551,05
Armario ICT3040RSCL/UF	43 (autoventilado)	300	400	180	ICT3040RSCLUF	1	148,47
Armario ICT5070RSCL/UF	43 (autoventilado)	500	700	180	ICT5070RSCLUF	1	247,99
Armario ICT5050RSCL/UF	43 (autoventilado)	500	500	150	ICT5050RSCLUF	1	209,78

Registros secundarios de cambio de dirección



Descripción	Dimensiones (mm)			Referencia	Emb. (ud.)	P.V.R. €/ud.
	Alto	Ancho	Prof.			
Caja registro ICT5454/13RSCD	540	540	130	ICT545413RSCD	1	210,71
Caja registro ICT5472/13RSCD	540	720	130	ICT547213RSCD	1	264,74

Registros de paso



Descripción	Dimensiones (mm)			Referencia	Emb. (ud.)	P.V.R. €/ud.
	Alto	Ancho	Prof.			
Caja registro ICT3636/13RP	360	360	130	ICT363613RP	1	132,18
Caja registro ICT1111/4RP	100	100	40	ICT11114RP	50	8,56
Caja registro ICT1016/4RP	100	160	40	ICT10164RP	5	11,45
Caja registro ICT1717/4RP	170	170	40	ICT17174RP	1	12,17

Registros para servicios



Descripción	Dimensiones(mm)		Referencia	Emb. (ud.)	P.V.R. €/ud.
	Alto	Ancho			
Marco + puerta ICT4545RSMMPA	450	450	ICT4545RSMMPA	4	165,68
Marco + puerta ICT7050RSMMPA	700	500	ICT7050RSMMPA	4	182,04
Marco + puerta ICT5070RSMMPA	500	700	ICT5070RSMMPA	4	182,04
Marco + puerta ICT55100RSMMPA	550	1000	ICT55100RSMMPA	4	353,84

Cajas y armarios repartidores de telefonía



Descripción	Capacidad total pares	Dimensiones (mm)			Referencia	Emb. (ud.)	P.V.R. €/ud.
		Alto	Ancho	Prof.			
Cajas repartidoras de pequeña capacidad con soporte de regletas de 10 P							
Caja ICT2520/10RTB10P	80	250	200	100	ICT252010RTB10P	1	50,25
Caja ICT3022/12RTB10P	110	300	220	120	ICT302212RTB10P	1	103,32
Cajas repartidoras de pequeña capacidad con soporte de regletas de 5 P							
Caja ICT1510/8RTB5P	20	150	100	80	ICT15108RTB5P	1	38,14
Caja ICT2015/8RTB5P	30	200	150	80	ICT20158RTB5P	1	46,19
Caja ICT2520/10RTB5P	75	250	200	100	ICT252010RTB5P	1	50,25
Caja ICT3022/12RTB5P	120	300	220	120	ICT302212RTB5P	1	98,59
Cajas repartidoras de capacidad media para regletas de 10 P							
Armario ICT4545/12RTB10P	480	450	450	120	ICT454512RTB10P	1	265,37
Armario ICT7545/12RTB10P	740	750	450	120	ICT754512RTB10P	1	308,12
Armario ICT7565/12RTB10P	1110	750	650	120	ICT756512RTB10P	1	368,05



Registros de terminación de red con tapa aislante



Descripción	Dimensiones (mm)			Referencia	Emb. (ud.)	P.V.R. €/ud.
	Alto	Ancho	Prof.			
Caja registro ICT1017/4RTRTP	100	170	40	ICT10174RTRTP	28	3,73
Caja registro ICT2030/6RTRTP	200	300	60	ICT20306RTRTP	12	14,86
Caja registro ICT3050/6RTRTP	300	500	60	ICT30506RTRTP	6	39,62

Nota: No apta para Real Decreto 346/2011.

Registros de terminación de red con tapa metálica



Descripción	Dimensiones (mm)			Referencia	Emb. (ud.)	P.V.R. €/ud.
	Alto	Ancho	Prof.			
Caja registro ICT1017/4RTRTM	100	170	40	ICT10174RTRTM	5	22,97
Caja registro ICT2030/6RTRTM	200	300	60	ICT20306RTRTM	5	33,08
Caja registro ICT3050/6RTRTM	300	500	60	ICT30506RTRTM	1	74,26

Nota: No apta para Real Decreto 346/2011.

Registros de terminación de red con puerta metálica



Descripción	Dimensiones (mm)			Referencia	Emb. (ud.)	P.V.R. €/ud.
	Alto	Ancho	Prof.			
Caja registro ICT3050/6RTRPM	300	500	60	ICT30506RTRPM	1	83,72

Nota: No apta para Real Decreto 346/2011.

Registros de terminación de red con puerta metálica y de superficie

Descripción	Dimensiones (mm)			Referencia	Emb. (ud.)	P.V.R. €/ud.
	Alto	Ancho	Prof.			
Caja registro ICT3050/6RTRPMS	300	500	60	ICT30506RTRPMS	1	153,15

Nota: No apta para Real Decreto 346/2011.

→ Sistemas de Instalación

Alumbrado de emergencia y señalización

Sistemas de Instalación

Alumbrado de emergencia y señalización

Luminarias de emergencia tipo fluorescente	
Primalum	10/4
Exiway One	10/7
Exiway Plus	10/14
Luminarias de emergencia tipo LED	
Exiway EasyLed	10/19
Exiway One Led	10/22
Exiway Plus Led	10/26
Luminarias de señalización	
Astro Guida	10/29
Quick Signal	10/31
Proyectores	
Guardian	10/33
Linternas recargables	
Top 4/Top Lux	10/34
Iodiolux	10/35
Pilotos balizados	
Series Unica y elegance	10/36
Kits conversores	
Everlux Ferro	10/37
Everlux Power	10/38
Everlux Plus	10/39
Sistema centralizado/direccionable Dardo	
Dispositivos del sistema Dardo	10/40

→ Alumbrado
de emergencia
y señalización

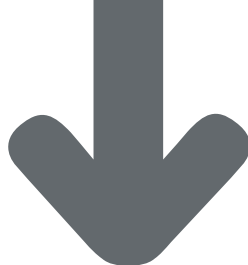

Características generales

- **Schneider Electric** dispone de una amplia oferta de alumbrado de emergencia con el objetivo de ofrecer una respuesta global. Las diferentes familias de alumbrado de emergencia se adaptan a cualquier tipo de edificio residencial, comercial e industrial ofreciendo gran fiabilidad, seguridad y ahorro de energía.
- **La oferta de Schneider Electric se desglosa en las siguientes familias:**
 - **Luminarias de emergencia**, proporcionan la iluminación necesaria en caso de fallo de red, evitando situaciones de pánico. Se divide en luminarias de tecnología fluorescente y de tecnología LED.
 - **Luminarias de señalización**, permiten identificar de un modo inmediato, las rutas de evacuación del edificio. Esta familia está compuesta por las gamas **Astro Guida** & **Quick Signal**.
 - **Proyectores**, sistema de iluminación de emergencia de alta potencia concentrando toda su iluminación. El proyector **Guardian** cumple con estos requisitos de alto rendimiento.
 - **Linternas recargables**, especializadas en labores de mantenimiento o de vigilancia. Las gamas **Top 4**, **Top Lux** & **Idiolux** completan la oferta de linternas recargables.
 - **Pilotos balizados**, dispositivo modular destinado a la señalización luminosa de rampas y escaleras. Disponible en 2 estéticas: **Unica** & **Elegance**.
 - **Kits conversores**, convierten una luminaria convencional en una luminaria de emergencia. Según las necesidades podrá escoger entre **Everlux Ferro**, **Everlux Power** o **Everlux Plus**.
- **Schneider Electric** dispone de luminarias de emergencia con tecnología LED, con un diseño compacto y discreto, ofreciendo soluciones a todas las necesidades y garantizando un flujo luminoso de aproximadamente 100.000 horas. Con esta nueva tecnología se permite conseguir un ahorro de energía de hasta el 50%, respetuoso con el medio ambiente. Nuestras luminarias de emergencia con tecnología LED son **Exiway Easyled** (básica led), **Exiway One Led** (universal led) y **Exiway Plus Led** (diseño led).
- **Schneider Electric** ofrece diferentes funcionalidades para satisfacer todas sus necesidades. De tipo **Estándar**, mediante un led testigo de carga que nos indica si la luminaria funciona o no. De tipo **Activa (Autotest)**, mediante un led bicolor nos proporciona información del fallo de la fuente de luz. De tipo **Dardo (centralizado/direccionable)**, mediante un PC o la central Dardo, se centralizan y programan periódicamente los diferentes leds necesarios para asegurar el correcto funcionamiento.



Luminarias de emergencia tipo fluorescente

Primalum

Alumbrado de emergencia y señalización



Características y dimensiones

Características técnicas

- Conforme con las normas de obligado cumplimiento UNE-EN 60598-2-22, UNE 20392-93 y REBT2002-ITC-BT-28.
- Certificado AENOR
- Disponible en versión No Permanente.
- Disponible en versión estándar.
- Posibilidad de inhibir con el modo de espera mediante los telet mandos Teleur.
- Clase de aislamiento: II
- Temperatura de funcionamiento: 0...40 °C.
- Resistencia al fuego (IEC 695-2-1/IEC 50-11), cable incandescente: 850 °C
- Fuente de luz: lámpara fluorescente.
- Fuente de alimentación: 230 V, 50 Hz.
- Recarga completa en 24 h.
- Acumuladores Ni-Cd de alta temperatura.

Dimensiones

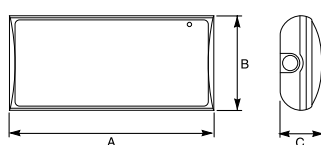

(mm)	Primalum
A	270
B	122
C	55

Luminarias versión Estándar

	Referencias	Autonomía (h)	Lúmenes (lm)		IP	Lámpara		Emb. (ud.)	P.V.R. €/ud.
			Emergencia	Red		Emergencia	Red		
Difusor incoloro - transparente									
No permanente									
	OVA37037E	1	65	-	42	6 W	-	1	33,04*
	OVA37074E	1	90	-	42	6 W	-	1	36,43*
	OVA37075E	1	115	-	42	6 W	-	1	41,87*
	OVA37039E	1	160	-	42	11 W	-	1	46,00*
	OVA37077E	1	220	-	42	11 W	-	1	57,68*
	OVA37078E	1	320	-	42	11 W	-	1	66,98*
	OVA37076E	3	90	-	42	6 W	-	1	79,60*













* Tasas Ecoraee y Ecopilas no incluidas. Ver índice de referencias.

Luminarias de emergencia tipo fluorescente

Primalum (continuación)

Alumbrado de emergencia y señalización

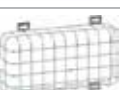
Accesorios y recambios

Accesorios							
	Descripción	Referencias	Compatibilidad	Dimensiones (mm) Al. × An. × P.	Emb. (ud.)	P.V.R. €/ud.	
	Adhesivos de pictograma derecha (conjunto de 10)	OVA50284E	Todos los modelos	108 × 255	1	20,89	
	Adhesivos de pictograma izquierda (conjunto de 10)	OVA50285E	Todos los modelos	108 × 255	1	20,89	
	Adhesivos de pictograma abajo (conjunto de 10)	OVA50286E	Todos los modelos	108 × 255	1	20,89	
	Adhesivos de pictograma salida (conjunto de 10)	Español	OVA50288E	Todos los modelos	108 × 255	1	20,89
		Inglés	OVA50287E	Todos los modelos	108 × 255	1	20,89
							
	Caja de empotrar pared (necesario marco empotrar pared)	OVA53033E	Todos los modelos	138 × 312 × 56	1	6,25	
	Marcos empotrar pared (necesaria caja de empotrar)	Blanco	OVA53028E	Todos los modelos	155 × 328 × 8	1	6,25
		Gris	OVA53029E	Todos los modelos	155 × 328 × 8	1	11,94
	Kit de suspensión/ canalización electrificada	OVA50347E	Todos los modelos	-	1	15,96	
	Marcos empotrar falso techo (no necesario caja)	Blanco	OVA53044E	Todos los modelos	155 × 328 × 8	1	10,80
		Gris	OVA53045E	Todos los modelos	155 × 328 × 8	1	11,37
	Rejillas de protección	OVA50343E	Todos los modelos	170 × 333 × 89	1	43,14	
	Telemando TELEUR		OVA50325E	Todos los modelos (para 100 luminarias)	102 × 77 × 81 (4,5 módulos carril DIN)	1	76,52*
			OVA50326E	Todos los modelos (para 500 luminarias)	90 × 71 × 60 (4 módulos carril DIN)	1	108,09*

Recambios

Baterías					
	Descripción	Ref.	Compatibilidad	Emb. (ud.)	P.V.R. €/ud.
	Batería Ni-Cd 2,4 V 1,5 Ah	OVA51012E	OVA37037E	1	24,95*
	Batería Ni-Cd 3,6 V 1,5 Ah	OVA51013E	OVA37074E	1	25,80*
	Batería Ni-Cd 4,8 V 1,5 Ah	OVA51016E	OVA37039E OVA37075E	1	26,15*
	Batería Ni-Cd 6,0 V 1,5 Ah	OVA51019E	OVA37077E	1	29,02*
	Batería Ni-Cd 6,0 V 2,2 Ah	OVA51038E	OVA37078E OVA37076E	1	37,96*

Tubos fluorescentes recomendados						
	Tubo fluorescente	Compatibilidad tubos fluorescentes				Compatibilidad
		Philips	Hitachi	Osram	Sylvania	
	6W G5	TL 6W/840 6A	F6W/T5 ExCw840	L6W/840 G5	F6W/T5/33-640	OVA37037E OVA37074E OVA37075E OVA37076E
	11W 2G7	MASTER PL-S 11W/840/4P	-	DULUX SE 11/840	CF-SE 11W/840	OVA37039E OVA37077E OVA37078E

* Tasas Ecoraee y Ecopilas no incluidas. Ver índice de referencias.

Luminarias de emergencia tipo fluorescente

Primalum (continuación)

Alumbrado de emergencia y señalización

Medidas de instalación

Medidas de instalación (mm)

Luminaria empotrada en falso techo con profundidad 10-30 mm (marco falso techo)

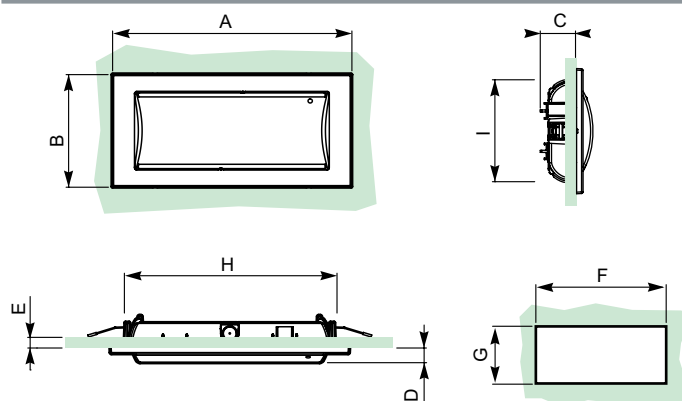

A	328
B	155
C	45
D	20
E	10-30
F	290
G	129
H	270
I	122

Luminaria empotrada en Pared (caja y marco)

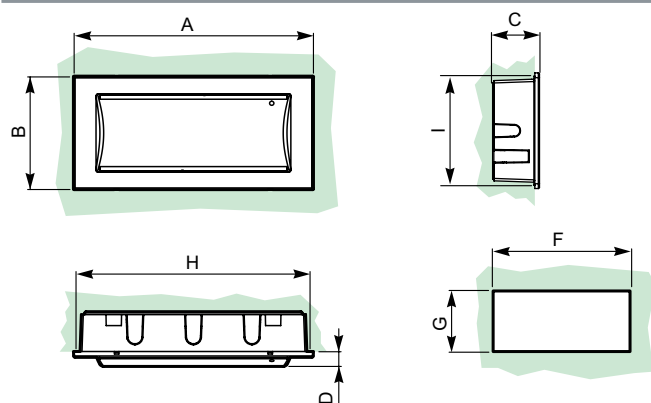

A	328
B	155
C	58
D	20
E	-
F	320
G	146
H	320
I	146

Luminaria empotrada en techo con profundidad 10-30 mm (caja, marco y kit)

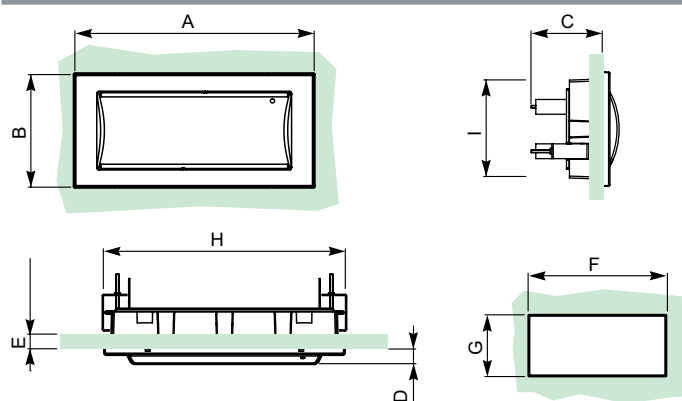

A	328
B	155
C	56
D	20
E	10-30
F	312
G	138
H	306
I	132

Luminarias de emergencia tipo fluorescente

Exiway One

Alumbrado de emergencia y señalización

P118953



Características y dimensiones

Características técnicas

- Conforme con las normas de obligado cumplimiento UNE-EN 60598-2-22, UNE 20392-93 y REBT2002-ITC-BT-28.
- Certificación AENOR (España), IMQ (Italia) y ENEC (Bélgica).
- Versiones Estándar y Activa (Autotesteable) pueden inhibirse mediante el Telemando Teleur.
- Versión Dardo (Direccionable): puede inhibirse con el modo de reposo a través de la unidad de control Dardo Plus.
- Disponible en versión permanente, no permanente y combinada.
- Disponible en las 3 funcionalidades: Estándar, Activa (Autotesteable) y Dardo (Direccionable).
- Clase de aislamiento: II.
- Instalación en superficies inflamables.
- Temperatura de servicio: 0 ... 40 °C.
- Resistencia al fuego (IEC 60695-2-10), hilo incandescente: 850 °C.
- Caja de policarbonato autoextinguible 94V-2 (UL 94).
- Fuente de luz: 1 o 2 lámparas fluorescentes (2 para funcionamiento combinado).
- Fuente de alimentación: 230 V, 50 Hz.
- Acumuladores Ni-cd de alta temperatura
- Recarga completa:
 - En 12 h para modelos con 1 h de autonomía.
 - En 24 h para modelos con 2 y 3 h de autonomía.

Dimensiones

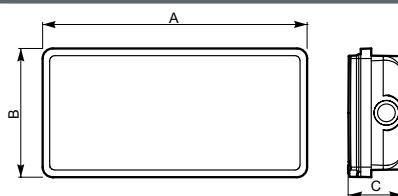

(mm)	6 W / 11 W	8 W / 18 W / 24 W
A	300	375
B	146	160
C	62	68

Luminarias versión Estándar

	Referencias	Autonomía (h)	Lúmenes (lm)		IP	Lámpara		Emb. (ud.)	P.V.R. €/ud.
			Emergencia	Red		Emergencia	Red		
Difusor verde - transparente									
No permanente									
	OVA38730	1	70	-	42	6 W	-	1	53,35*
	OVA38732	1	100	-	42	6 W	-	1	59,48*
	OVA38735	1	120	-	42	11 W	-	1	63,38*
	OVA38738	1	160	-	42	11 W	-	1	71,20*
	OVA38741	1	260	-	42	11 W	-	1	79,58*
	OVA38743	1	350	-	42	11 W	-	1	96,19*
	OVA38745	1	450	-	42	11 W	-	1	108,60*
	OVA38747	1	525	-	42	11 W	-	1	121,01*
	OVA38750	1	600	-	42	24 W	-	1	144,65*
	OVA38736	2	120	-	42	11 W	-	1	95,80*
	OVA38740	2	200	-	42	11 W	-	1	118,08*
	OVA38749	3	220	-	42	24 W	-	1	156,58*
	OVA38731	1	70	-	65	6 W	-	1	59,60*
	OVA38733	1	100	-	65	6 W	-	1	65,43*
	OVA38739	1	160	-	65	11 W	-	1	78,32*
	OVA38742	1	260	-	65	11 W	-	1	87,54*
	OVA38744	1	350	-	65	11 W	-	1	105,80*
	OVA38746	1	450	-	65	11 W	-	1	119,43*
	OVA38751	1	600	-	65	24 W	-	1	159,12*
	OVA38737	2	120	-	65	11 W	-	1	103,45*
OVA38748	2	300	-	65	18 W	-	1	133,51*	

* Tasas Ecoraee y Ecopilas no incluidas. Ver índice de referencias.

Luminarias de emergencia tipo fluorescente



Exiway One (continuación)

Alumbrado de emergencia y señalización

Luminarias versión Estándar (continuación)

	Referencias	Autonomía (h)	Lúmenes (lm)		IP	Lámpara		Emb. (ud.)	P.V.R. €/ud.	
			Emergencia	Red		Emergencia	Red			
Difusor verde - transparente										
Permanente										
	OVA38734	1	380	340	42	8 W	8 W	1	134,66*	
Combinadas										
	OVA38752	1	90	200	42	6 W	6 W	1	110,10*	
	OVA38755	1	180	200	42	6 W	6 W	1	120,27*	
	OVA38757	1	240	200	42	6 W	6 W	1	129,11*	
	OVA38753	3	140	200	42	6 W	6 W	1	161,01*	
	OVA38756	1	180	200	65	6 W	6 W	1	127,48*	
	OVA38758	1	380	330	65	8 W	8 W	1	152,27*	
	OVA38754	3	140	200	65	6 W	6 W	1	177,12*	
Difusor Fresnel										
No permanente										
P110324		OVA38775	1	200	-	65	8 W	-	1	109,42*
		OVA38779	1	380	-	65	8 W	-	1	132,25*
		OVA38782	1	525	-	65	11 W	-	1	198,90*
Permanente										
	OVA38777	1	250	320	65	8 W	8 W	1	159,35*	

Luminarias versión Activa (autotesteable)

	Referencias	Autonomía (h)	Lúmenes (lm)		IP	Lámpara		Emb. (ud.)	P.V.R. €/ud.	
			Emergencia	Red		Emergencia	Red			
Difusor verde - transparente										
No permanente										
P110323		OVA38614	1	90	-	65	8 W	-	1	85,05*
		OVA38637	1	120	-	65	11 W	-	1	90,06*
		OVA38660	1	220	-	65	18 W	-	1	101,81*
		OVA38681	1	260	-	65	24 W	-	1	113,80*
		OVA38649	3	200	-	65	18 W	-	1	173,56*
Permanente										
	OVA38617	1	90	200	65	8 W	8 W	1	140,23*	
	OVA38684	1	260	550	65	24 W	24 W	1	167,49*	
Difusor Fresnel										
No permanente										
P110324		OVA38608	1	70	-	65	6 W	-	1	96,85*
		OVA38646	1	160	-	65	11 W	-	1	127,26*
		OVA38666	1	300	-	65	18 W	-	1	171,93*
		OVA38687	1	600	-	65	24 W	-	1	258,56*
		OVA38673	3	220	-	65	24 W	-	1	216,95*
Permanente										
	OVA38629	1	120	280	65	8 W	8 W	1	182,30*	
	OVA38669	1	300	470	65	18 W	18 W	1	217,74*	
	OVA38690	1	600	600	65	24 W	24 W	1	294,60*	
	OVA38634	3	120	280	65	8 W	8 W	1	276,30*	

* Tasas Ecoraee y Ecopilas no incluidas. Ver índice de referencias.

Luminarias de emergencia tipo fluorescente

Exiway One (continuación)

Alumbrado de emergencia y señalización

Luminarias versión Dardo (direccionable)

		Referencias	Autonomía (h)	Lúmenes (lm)		IP	Lámpara		Emb. (ud.)	P.V.R. €/ud.
				Emergencia	Red		Emergencia	Red		
Difusor verde - transparente										
No permanente										
P110321 	OVA34360	1	100	-	42	6 W	-	1	95,16*	
	OVA34366	1	160	-	42	11 W	-	1	114,83*	
	OVA34367	1	260	-	42	11 W	-	1	127,33*	
	OVA34369	1	350	-	42	11 W	-	1	153,89*	
	OVA34372	2	300	-	42	18 W	-	1	165,31*	
	OVA34364	3	140	-	42	11 W	-	1	187,90*	
	OVA34361	1	100	-	65	6 W	-	1	109,39*	
	OVA34368	1	260	-	65	11 W	-	1	140,06*	
	OVA34370	1	350	-	65	11 W	-	1	169,28*	
	OVA34371	1	525	-	65	11 W	-	1	191,09*	
	OVA34365	3	140	-	65	11 W	-	1	165,52*	
	OVA34324	3	220	-	65	24 W	-	1	213,61*	
	Permanente									
	OVA34362	1	120	250	42	8 W	8 W	1	152,26*	
	OVA34363	1	380	340	65	8 W	8 W	1	213,17*	
Combinadas										
	OVA34377	1	240	200	42	6 W	6 W	1	178,26*	
	OVA34376	2	180	200	42	6 W	6 W	1	192,43*	
	OVA34374	3	140	200	42	6 W	6 W	1	178,26*	
	OVA34373	1	140	200	65	6 W	6 W	1	182,72*	
	OVA34375	3	140	200	65	6 W	6 W	1	247,96*	

Nota: Ver más información de la versión Dardo en [página 10/42](#)













* Tasas Ecoraee y Ecopilas no incluidas. Ver índice de referencias.

Luminarias de emergencia tipo fluorescente

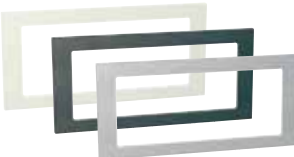
Exiway One (continuación)

Alumbrado de emergencia y señalización

Accesorios



Accesorios		Descripción	Referencias	Compatibilidad	Dimensiones (mm) Al. x An. x P.	Emb. (ud.)	P.V.R. €/ud.	
P02937		Pictogramas Adhesivos (juego de 3): Derecha, Izquierda y Abajo.	STD	OVA53056	EXIWAY ONE 6/11 W	114 x 280 x 0,1	1	9,65
				OVA53057	EXIWAY ONE 8/18/24 W	127 x 384 x 0,1	1	9,65
P02688		Visibilidad 6/11 W: 22 m Visibilidad 8/18/24 W: 25 m						
P02689								
P106501			DIN	OVA53058	EXIWAY ONE 6/11 W	114 x 280 x 0,1	1	9,65
				OVA53059	EXIWAY ONE 8/18/24 W	127 x 384 x 0,1	1	9,65
P106503								
P106512		Marco empotrar falso techo	Blanco	OVA53071	EXIWAY ONE 6/11 W	190 x 350 x 32	1	11,25
				OVA53074	EXIWAY ONE 8/18/24 W	205 x 425 x 32	1	11,25
			Negro	OVA53072	EXIWAY ONE 6/11 W	190 x 350 x 32	1	11,25
				OVA53075	EXIWAY ONE 8/18/24 W	205 x 425 x 32	1	11,25
			Aluminio	OVA53073	EXIWAY ONE 6/11 W	190 x 350 x 32	1	21,43
				OVA53076	EXIWAY ONE 8/18/24 W	205 x 425 x 32	1	21,43
P106514		Marco empotrar pared (necesaria caja de empotrar)	Blanco	OVA53101	EXIWAY ONE 6/11 W	194 x 364 x 35	1	12,77
				OVA53104	EXIWAY ONE 8/18/24 W	206 x 441 x 35	1	12,35
			Negro	OVA53102	EXIWAY ONE 6/11 W	194 x 364 x 35	1	10,72
				OVA53105	EXIWAY ONE 8/18/24 W	206 x 441 x 35	1	10,72
			Aluminio	OVA53103	EXIWAY ONE 6/11 W	194 x 364 x 35	1	23,57
				OVA53106	EXIWAY ONE 8/18/24 W	206 x 441 x 35	1	23,57
P118875		Caja de empotrar pared (necesario marco de empotrar pared)		OVA53083	EXIWAY ONE 6/11 W	-	1	15,66
				OVA53084	EXIWAY ONE 8/18/24 W	-	1	16,81
P102884		Rejilla protectora		OVA53098	EXIWAY ONE 6/11 W	191 x 347 x 93	1	41,78
				OVA53099	EXIWAY ONE 8/18/24 W	226 x 420 x 98	1	41,78
P123770		Tornillo antivandálico		OVA53100	EXIWAY ONE 6/11 W	-	1	15,00
P118944		Vetrosignal STD: Pictograma serigrafiado a doble cara. Visibilidad 6/11 W: 22 m Visibilidad 8/18/24 W: 27 m	Abajo/ abajo	OVA53061	EXIWAY ONE 6/11 W	133 x 266 x 8	1	25,71
				OVA53063	EXIWAY ONE 8/18/24 W	169 x 338 x 8	1	37,50
			Derecha/ Derecha	OVA53060	EXIWAY ONE 6/11 W	133 x 266 x 8	1	25,71
				OVA53062	EXIWAY ONE 8/18/24 W	169 x 338 x 8	1	37,50
P106504		Vetrosignal DIN: Pictograma serigrafiado a doble cara. Visibilidad 6/11 W: 22 m Visibilidad 8/18/24 W: 27 m	Abajo/ abajo	OVA53065	EXIWAY ONE 6/11 W	133 x 266 x 8	1	48,21
				OVA53067	EXIWAY ONE 8/18/24 W	169 x 338 x 8	1	58,92
			Derecha/ Derecha	OVA53064	EXIWAY ONE 6/11 W	133 x 266 x 8	1	48,21
				OVA53066	EXIWAY ONE 8/18/24 W	169 x 338 x 8	1	58,92

Luminarias de emergencia tipo fluorescente

Exiway One (continuación)

Alumbrado de emergencia y señalización

Accesorios (continuación)

Accesorios (continuación)							
	Descripción	Referencias	Compatibilidad	Dimensiones (mm) Al. x An. x P.	Emb. (ud.)	P.V.R. €/ud.	
	Prismasignal IP65: Incluye 4 pictogramas adhesivos STD (Derecha, Izquierda, Abajo, Abajo) Visibilidad: 26 m	Techo	OVA53068	EXIWAY ONE 8/18/24 W	163 x 362 x 154	1	30,53
		Banderola	OVA53069	EXIWAY ONE 8/18/24 W	163 x 362 x 154	1	80,34
		Pared	OVA53070	EXIWAY ONE 8/18/24 W	163 x 362 x 154	1	85,70
	Kit de suspensión	OVA50347E	Todos los modelos	-	1	15,96	
	Telemando TELEUR	Conectar 100 luminarias	OVA50325E	Todos los modelos	102 x 77 x 81 (4,5 modulos DIN)	1	76,52*
		Conectar 500 luminarias	OVA50326E	Todos los modelos	90 x 71 x 60 (4,5 modulos DIN)	1	108,09*

* Tasas Ecoraee y Ecopilas no incluidas. Ver índice de referencias.

Luminarias de emergencia tipo fluorescente

Exiway One (continuación)

Alumbrado de emergencia y señalización

Recambios

Recambios					
Baterías					
	Descripción	Referencias	Compatibilidad	Emb. (ud.)	P.V.R. €/ud.
 P118834	Batería Ni-Cd 3,6 V 1,5 Ah	OVA51013E	OVA34360, OVA34361, OVA38608, OVA38614, OVA38617, OVA38730, OVA38731, VA38732, OVA38733, OVA38752	1	25,80*
	Batería Ni-Cd 4,8 V 1,5 Ah	OVA51016E	OVA34362, OVA34373, OVA38629, OVA38637, OVA38735	1	26,15*
	Batería Ni-Cd 4,8 V 4,0 Ah	OVA58994	OVA34363, OVA34364, OVA34365, OVA34371, OVA34374, OVA34375, OVA34376, OVA38634, OVA38734, OVA38736, OVA38737, OVA38740, OVA38745, OVA38746, OVA38747, OVA38753, OVA38754, OVA38758, OVA38779, OVA38782	1	49,41*
	Batería Ni-Cd 6,0 V 1,5 Ah	OVA51019E	OVA34366, OVA38646, OVA38738, OVA38739, OVA38755, OVA38756, OVA38775, OVA38777	1	29,02*
	Batería Ni-Cd 6,0 V 2,2 Ah	OVA51053	OVA34369, OVA34370, OVA38666, OVA38743, OVA38744	1	48,56*
	Batería Ni-Cd 6,0 V 2,5 Ah	OVA51054	OVA38669	1	58,92*
	Batería Ni-Cd 6,0 V 4,0 Ah	OVA51055	OVA34324, OVA34372, OVA38649, OVA38673, OVA38687, OVA38690, OVA38748, OVA38749, OVA38750, OVA38751	1	62,13*
	Batería Ni-Cd 7,2 V 1,5 Ah	OVA51021E	OVA34367, OVA34368, OVA34377, OVA38660, OVA38681, OVA38741, OVA38742, OVA38757	1	31,33*
	Batería Ni-Cd 7,2 V 1,6 Ah	OVA51056	OVA38684	1	37,97*

Tubos fluorescentes recomendados						
	Tubo fluorescente	Compatibilidad tubos fluorescentes				Compatibilidad
		Philips	Hitachi	Osram	Sylvania	
 P118828	6W G5	TL 6W/840 6A	F6W/T5 ExCw840	L6W/840 G5	F6W/T5/33-640	OVA38730, OVA38732, OVA38731, OVA38733, OVA34360, OVA34361, OVA38608
	8W G5	TL 8W/840 T7F	F8W/T5 ExCw840	L8W/840	F8W/T5/33-640	OVA38734, OVA34362, OVA34363, OVA38775, OVA38779, OVA38777, OVA38614, OVA38617, OVA38629, OVA38634
	11W 2G7	MASTER PL-S 11W/840/4P	-	DULUX SE 11/840	CF-SE 11W/840	OVA38735, OVA38738, OVA38741, OVA38743, OVA38745, OVA38747, OVA38736, OVA38740, OVA38739, OVA38742, OVA38744, OVA38746, OVA38737, OVA34366, OVA34367, OVA34369, OVA34364, OVA34368, OVA34370, OVA34371, OVA34365, OVA38782, OVA38637, OVA38646
	18W 2G11	MASTER PL-L18W/840/4P	-	-	-	OVA38748, OVA38660, OVA38649, OVA38666, OVA38669
	18W 2G7	MASTER PL-L18W/840/4P	-	-	-	OVA34372
	24W 2G11	PL-L24W/8404P	-	DULUX L 24W/840	-	OVA38750, OVA38749, OVA38751, OVA34324, OVA38681, OVA38684, OVA38687, OVA38673, OVA38690
	2 x 6W G5	TL 6W/840 6A	F6W/T5 ExCw840	L6W/840 G5	F6W/T5/33-640	OVA38752, OVA38755, OVA38757, OVA38753, OVA38756, OVA38754, OVA34377, OVA34376, OVA34374, OVA34373, OVA34375
	2 x 8W G5	TL 8W/840 T7F	F8W/T5 ExCw840	L8W/840	F8W/T5/33-640	OVA38758

* Tasas Ecoraee y Ecopilas no incluidas. Ver índice de referencias.

Luminarias de emergencia tipo fluorescente

Exiway One (continuación)

Alumbrado de emergencia y señalización

Medidas de instalación

Medidas de instalación (mm)		con profundidad 1-10 mm			con profundidad 10-35 mm				
Luminaria empotrada en falso techo (marco falso techo)									
				(mm)	One 6W	One 8W	(mm)	One 6W	One 8W
				A	350	425	A	350	425
				B	190	205	B	190	205
				C	56	62	C	56	62
				D	6	6	D	6	6
				E	1-10	1-10	E	10-35	10-35
				F	316	391	F	321	396
				G	156	170	G	156	170
				H	300	375	H	300	375
				I	146	160	I	146	160
Luminaria empotrada									
				(mm)	One 6W	One 8W	(mm)	One 6W	One 8W
				A	364	441	A	364	441
				B	194	206	B	194	206
				C	70	74	C	71	75
				D	4	4	D	4	4
				E	10-35	10-35	E	-	2
				F	344	419	F	353	428
				G	174	194	G	183	201
				H	344	419	H	344	419
				I	174	194	I	174	194
Luminaria con Vetrosignal en superficie									
				(mm)	One 6W	One 8W			
				A	300	375			
				B	146	160			
				C	62	68			
				D	137	173			
				E	266	338			
				F	195	237			
Luminaria con Prismsignal en superficie									
				(mm)	One 6W	One 8W	(mm)	One 6W	One 8W
				A	-	375			
				B	-	160			
				C	-	68			
				D	-	163			
				E	-	275			
				F	-	213			
Luminaria con Vetrosignal empotrada									
				(mm)	One 6W	One 8W	(mm)	One 6W	One 8W
				A	364	441	A	350	425
				B	194	206	B	190	205
				C	69	74	C	56	62
				D	-	-	D	-	-
				E	10-35	10-35	E	10-35	10-35
				F	344	419	F	321	396
				G	174	194	G	156	170
				H	344	419	H	300	375
				I	-	-	I	-	-
				J	137	173	J	139	175
	Luminaria con Prismsignal empotrada								
				(mm)	One 6W	One 8W	(mm)	One 6W	One 8W
				A	-	441	A	-	425
				B	-	206	B	-	205
				C	-	74	C	-	62
				D	-	-	D	-	-
				E	-	10-35	E	-	10-35
				F	-	419	F	-	396
				G	-	194	G	-	170
				H	-	419	H	-	375
				I	-	-	I	-	-
				J	-	151	J	-	151

Luminarias de emergencia tipo fluorescente

Exiway Plus

Alumbrado de emergencia y señalización

P110335



Características y dimensiones

Características técnicas

- Conforme con las normas de obligado cumplimiento UNE-EN 60598-2-22, UNE 20392-93 y REBT2002-ITC-BT-28.
- Certificación AENOR (España), IMQ (Italia) y ENEC (Bélgica).
- Versiones Estándar y Activa (Autotesteable): pueden inhibirse mediante los Telemandos Teleur.
- Versión Dardo (Direccionable): puede inhibirse con el modo de reposo a través de la unidad de control Dardo Plus.
- Disponible en versión permanente, no permanente y combinada.
- Disponible en las 3 funcionalidades: Estándar, Activa (Autotesteable) y Dardo (Direccionable).
- Clase de aislamiento: II .
- Instalación en superficies inflamables.
- Temperatura de servicio: 0 ... 40 °C.
- Resistencia al fuego (IEC 60695-2-10), hilo incandescente: 850 °C .
- Caja de policarbonato autoextinguible 94V-2 (UL 94).
- Fuente de luz: 1 o 2 lámparas fluorescentes (2 para funcionamiento combinado).
- Fuente de alimentación: 230 V, 50 Hz.
- Acumuladores Ni-cd de alta temperatura.
- Recarga completa:
 - En 12 h para modelos con 1 h de autonomía.
 - En 24 h para modelos con 2 y 3 h de autonomía.

Dimensiones

	(mm)	6 W/11 W	8 W/18 W/24 W
A	300	370	
B	155	165	
C	58	62	

Luminarias versión Estándar

	Referencias	Autonomía (h)	Lúmenes (lm)		IP	Lámpara		Emb. (ud.)	P.V.R. €/ud.
			Emergencia	Red		Emergencia	Red		
Difusor Opal									
No permanente									
	OVA38804	1	70	-	42	6 W	-	1	61,80*
	OVA38931	1	120	-	42	11 W	-	1	67,36*
	OVA38830	1	150	-	42	11 W	-	1	71,80*
	OVA38933	1	240	-	42	11 W	-	1	84,96*
	OVA38934	1	325	-	42	11 W	-	1	97,54*
	OVA38935	1	400	-	42	11 W	-	1	104,82*
	OVA38936	1	460	-	42	11 W	-	1	115,86*
	OVA38932	2	110	-	42	11 W	-	1	110,47*
	OVA38937	2	300	-	42	18 W	-	1	131,58*
	OVA38806	3	65	-	42	6 W	-	1	109,10*
OVA38828	3	120	-	42	11 W	-	1	118,92*	
Permanente									
	OVA38930	1	330	320	42	8 W	8 W	1	148,12*
	OVA38822	3	120	240	42	8 W	8 W	1	177,12*
Combinadas									
	OVA38938	1	120	180	42	6W	6W	1	122,49*
	OVA38940	1	210	180	42	6W	6W	1	129,75*
	OVA38939	2	180	180	42	6W	6W	1	145,56*

* Tasas Ecoraee y Ecopilas no incluidas. Ver índice de referencias.

Luminarias de emergencia tipo fluorescente

Exiway Plus (continuación)

Alumbrado de emergencia y señalización

Luminarias versión Activa

	Referencias	Autonomía (h)	Lúmenes (lm)		IP	Lámpara		Emb. (ud.)	P.V.R. €/ud.
			Emergencia	Red		Emergencia	Red		
Difusor Opal									
No permanente									
	OVA38817	1	120	-	42	8 W	-	1	87,57*
	OVA38831	1	150	-	42	11 W	-	1	93,34*
	OVA38845	1	300	-	42	18 W	-	1	126,80*
	OVA38861	1	525	-	42	24 W	-	1	150,61*
	OVA38829	3	120	-	42	11 W	-	1	154,59*
	OVA38835	3	180	-	42	18 W	-	1	162,82*
	OVA38851	3	200	-	42	24 W	-	1	171,05*
Permanente									
	OVA38819	1	120	240	42	8 W	8 W	1	132,99*
	OVA38847	1	300	380	42	18 W	18 W	1	192,56*
	OVA38823	3	120	240	42	8 W	8 W	1	230,25*

Luminarias versión Dardo

	Referencias	Autonomía (h)	Lúmenes (lm)		IP	Lámpara		Emb. (ud.)	P.V.R. €/ud.
			Emergencia	Red		Emergencia	Red		
Difusor Opal									
No permanente									
	OVA34401	1	70	-	42	6 W	-	1	117,63*
	OVA34462	1	240	-	42	11 W	-	1	135,24*
	OVA34463	1	325	-	42	11 W	-	1	156,06*
	OVA34464	1	460	-	42	11 W	-	1	185,37*
	OVA34461	2	200	-	42	11 W	-	1	146,93*
	OVA34465	2	300	-	42	18 W	-	1	210,52*
	OVA34413	3	120	-	42	11 W	-	1	190,26*
Permanente									
	OVA34460	1	330	320	42	8 W	8 W	1	231,39*
	OVA34410	3	120	240	42	8 W	8 W	1	257,41*

Nota: Ver más información de la versión Dardo en [página 10/42](#)

* Tasas Ecoraee y Ecopilas no incluidas. Ver índice de referencias.

Luminarias de emergencia tipo fluorescente

Exiway Plus (continuación)

Alumbrado de emergencia y señalización

Accesorios



Accesorios		Descripción	Referencias	Compatibilidad	Dimensiones (mm) Al. x An. x P.	Emb. (ud.)	P.V.R. €/ud.	
	Pictogramas Adhesivos (juego de 3): Derecha, Izquierda y Abajo. Visibilidad 6/11 W: 22 m Visibilidad 8/18/24 W: 25 m	STD	OVA53056	EXIWAY PLUS 6/11 W	114 x 280 x 0,1	1	9,65	
			OVA53057	EXIWAY PLUS 8/18/24 W	127 x 384 x 0,1	1	9,65	
		DIN	OVA53058	EXIWAY PLUS 6/11 W	114 x 280 x 0,1	1	9,65	
			OVA53059	EXIWAY PLUS 8/18/24 W	127 x 384 x 0,1	1	9,65	
	Marco empotrar falso techo	Blanco	OVA53077	EXIWAY PLUS 6/11 W	190 x 350 x 32	1	11,25	
			OVA53080	EXIWAY PLUS 8/18/24 W	213 x 424 x 29	1	11,25	
		Negro	OVA53078	EXIWAY PLUS 6/11 W	190 x 350 x 32	1	11,25	
			OVA53081	EXIWAY PLUS 8/18/24 W	213 x 424 x 29	1	11,25	
		Aluminio	OVA53079	EXIWAY PLUS 6/11 W	190 x 350 x 32	1	21,43	
			OVA53082	EXIWAY PLUS 8/18/24 W	213 x 424 x 29	1	21,43	
	Marco empotrar pared (necesaria caja de empotrar)	Blanco	OVA53107	EXIWAY PLUS 6/11 W	209 x 364 x 32	1	12,58	
			OVA53110	EXIWAY PLUS 8/18/24 W	219 x 441 x 32	1	13,15	
		Negro	OVA53108	EXIWAY PLUS 6/11 W	209 x 364 x 32	1	10,72	
			OVA53111	EXIWAY PLUS 8/18/24 W	219 x 441 x 32	1	10,72	
		Aluminio	OVA53109	EXIWAY PLUS 6/11 W	209 x 364 x 32	1	23,57	
			OVA53112	EXIWAY PLUS 8/18/24 W	219 x 441 x 32	1	23,57	
	Caja de empotrar pared (necesario marco empotrar pared)		OVA53083	EXIWAY PLUS 6/11 W	-	1	15,66	
			OVA53084	EXIWAY PLUS 8/18/24 W	-	1	16,81	
	Rejilla protectora		OVA53098	EXIWAY PLUS 6/11 W	191 x 347 x 93	1	41,78	
			OVA53099	EXIWAY PLUS 8/18/24 W	226 x 420 x 98	1	41,78	
	Tornillo antivandálico		OVA53100	EXIWAY PLUS 6/11 W	-	1	15,00	
	Vetrosignal STD: Pictograma serigrafiado a doble cara. Visibilidad 6/11 W: 22 m Visibilidad 8/18/24 W: 27 m	Abajo/abajo	OVA53061	EXIWAY PLUS 6/11 W	133 x 266 x 8	1	25,71	
			OVA53063	EXIWAY PLUS 8/18/24 W	169 x 338 x 8	1	37,50	
		Derecha/Derecha	OVA53060	EXIWAY PLUS 6/11 W	133 x 266 x 8	1	25,71	
			OVA53062	EXIWAY PLUS 8/18/24 W	169 x 338 x 8	1	37,50	
	Vetrosignal DIN: Pictograma serigrafiado a doble cara. Visibilidad 6/11 W: 22 m Visibilidad 8/18/24 W: 27 m	Abajo/abajo	OVA53065	EXIWAY PLUS 6/11 W	133 x 266 x 8	1	48,21	
			OVA53067	EXIWAY PLUS 8/18/24 W	169 x 338 x 8	1	58,92	
		Derecha/Derecha	OVA53064	EXIWAY PLUS 6/11 W	133 x 266 x 8	1	48,21	
			OVA53066	EXIWAY PLUS 8/18/24 W	169 x 338 x 8	1	58,92	

Luminarias de emergencia tipo fluorescente









Exiway Plus (continuación)







Alumbrado de emergencia y señalización

Accesorios (continuación)

Accesorios (continuación)							
	Descripción	Referencias	Compatibilidad	Dimensiones (mm) Al. x An. x P.	Emb. (ud.)	P.V.R. €/ud.	
P03804	 Kit de suspensión	OVA50347E	Todos los modelos	-	1	15,96	
P03007	 Telemando TELEUR	Conectar 100 luminarias	OVA50325E	Todos los modelos	102 x 77 x 81 (4,5 modulos DIN)	1	76,52*
		Conectar 500 luminarias	OVA50326E	Todos los modelos	90 x 71 x 60 (4 modulos DIN)	1	108,09*

Recambios

Recambios						
Baterías						
	Descripción	Referencias	Compatibilidad	Emb. (ud.)	P.V.R. €/ud.	
P118834	 Batería Ni-Cd 3,6 V 1,5 Ah	OVA51013E	OVA34401, OVA38804	1	25,80*	
	 Batería Ni-Cd 4,8 V 1,5 Ah	OVA51016E	OVA38817, OVA38819, OVA38931, OVA38938	1	26,15*	
	 Batería Ni-Cd 4,8 V 4,0 Ah	OVA58994	OVA34410, OVA34413, OVA34460, OVA34461, OVA34464, OVA38822, OVA38823, OVA38828, OVA38829, OVA38930, OVA38935, OVA38936, OVA38939	1	49,41*	
P118829	 Batería Ni-Cd 6,0 V 1,5 Ah	OVA51019E	OVA38830, OVA38831	1	29,02*	
	 Batería Ni-Cd 6,0 V 2,2 Ah	OVA51053	OVA34463, OVA38845, OVA38934	1	48,56*	
	 Batería Ni-Cd 6,0 V 2,5 Ah	OVA51054	OVA38847, OVA38932	1	58,92*	
	 Batería Ni-Cd 6,0 V 4,0 Ah	OVA51055	OVA34465, OVA38835, OVA38851, OVA38861, OVA38937	1	62,13*	
	 Batería Ni-Cd 7,2 V 1,5 Ah	OVA51021E	OVA34462, OVA38806, OVA38933, OVA38940	1	31,33*	

Tubos fluorescentes recomendados						
	Tubo fluorescente	Compatibilidad tubos fluorescentes				Compatibilidad
		Philips	Hitachi	Osram	Sylvania	
P118828	 TUBO FL 6W G5	TL 6W/840 6A	F6W/T5 ExCw840	L6W/840 G5	F6W/T5/33-640	OVA34401, OVA38804, OVA38806
	 TUBO FL 8W G5	TL 8W/840 T7F	F8W/T5 ExCw840	L8W/840	F8W/T5/33-640	OVA34410, OVA34460, OVA38817, OVA38819, OVA38822, OVA38823, OVA38930
P118825	 TUBO FL 11W 2G7	MASTER pl.S 11W/840/4P	-	DULUX SE 11/840	CF-SE 11W/840	OVA34413, OVA34461, OVA34462, OVA34463, OVA34464, OVA38828, OVA38829, OVA38830, OVA38831, OVA38931, OVA38932, OVA38933, OVA38934, OVA38935, OVA38936
	 TUBO FL 18W 2G11	MASTER PL-L18W/840/4P	-	-	-	OVA38835, OVA38845, OVA38847, OVA38937
	 TUBO FL 18W 2G11	MASTER PL-L18W/840/4P	-	-	-	OVA34465
	 TUBO FL 24W 2G11	PL-L24W/8404P	-	DULUX L 24W/840	-	OVA38851, OVA38861
	 TUBO FL 6W G5L300/4200TS HIT	TL 6W/840 6A	F6W/T5 ExCw840	L6W/840 G5	F6W/T5/33-640	OVA38938, OVA38939, OVA38940

* Tasas Ecoraee y Ecopilas no incluidas. Ver índice de referencias.

Luminarias de emergencia tipo fluorescente

Exiway Plus (continuación)

Alumbrado de emergencia y señalización

Medidas de instalación

Medidas de instalación

Luminaria empotrada en falso techo (marco falso techo)

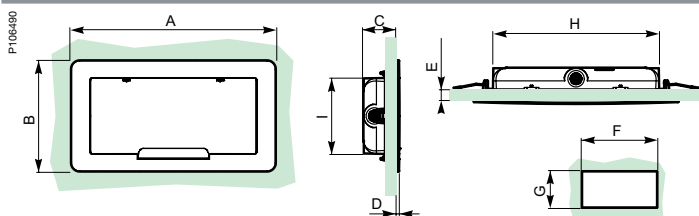

con profundidad 1-10 mm

con profundidad 10-35 mm

(mm)	Plus 6W	Plus 8W	(mm)	Plus 6W	Plus 8W
A	350	424	A	350	424
B	190	213	B	190	213
C	52	56	C	52	56
D	6	6	D	6	6
E	1-10	1-10	E	10-35	10-35
F	320	390	F	325	395
G	165	176	G	165	176
H	300	370	H	300	370
I	155	165	I	155	165

Luminaria empotrada

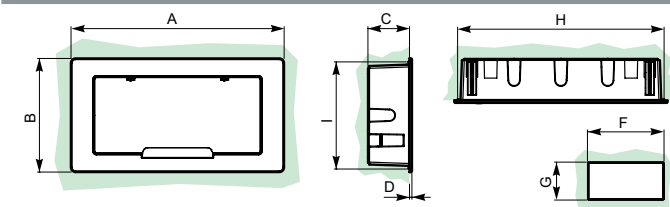

en techo

en pared

(mm)	Plus 6W	Plus 8W	(mm)	Plus 6W	Plus 8W
A	364	441	A	364	441
B	209	219	B	209	219
C	70	74	C	71	75
D	4	4	D	4	4
E	10-35	10-35	E	-	-
F	344	419	F	353	428
G	174	194	G	183	201
H	344	419	H	344	419
I	174	194	I	174	194

Luminaria con Vetrosignal superficie

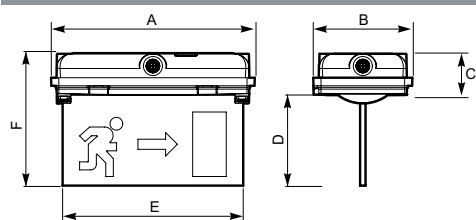

(mm) Plus 6W Plus 8W

A	300	370
B	155	165
C	58	62
D	137	173
E	266	338
F	191	231

Luminaria con Vetrosignal empotrada

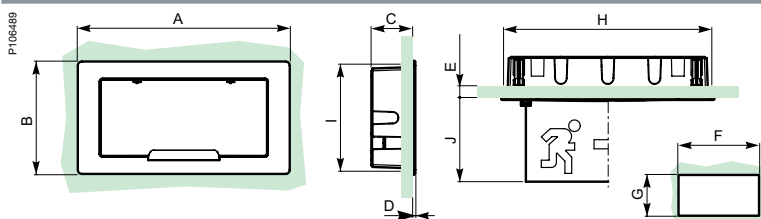

en techo

en falso techo

(mm)	Plus 6W	Plus 8W	(mm)	Plus 6W	Plus 8W
A	364	441	A	350	424
B	209	219	B	190	213
C	69	74	C	52	56
D	-	-	D	-	-
E	10-35	10-35	E	10-35	10-35
F	344	419	F	325	395
G	174	194	G	165	176
H	344	419	H	300	370
I	-	-	I	-	-
J	137	173	J	139	175

Luminarias de emergencia tipo LED

Exiway EasyLed

Alumbrado de emergencia y señalización



Características y dimensiones

Características técnicas

- Conforme con las normas de obligado cumplimiento UNE-EN 60598-2-22, UNE 20392-93 y REBT2002-ITC-BT-28.
- Certificado AENOR (España), IMQ (Italia), ENEC (Bélgica) y NF (Francia).
- Posibilidad de inhibir con el modo de espera mediante los telet mandos Teleur.
- Disponible en versión Permanente y No Permanente.
- Disponible en versión estándar.
- Clase de aislamiento: II □.
- Instalación en superficies inflamables.
- Temperatura de funcionamiento: 0...40 °C.
- Resistencia al fuego (IEC 60695-2-10), hilo incandescente: 850 °C ▽.
- Caja de policarbonato autoextinguible 94V-2 (UL 94).
- Fuente de luz: LED.
- Fuente de alimentación: 230 V, 50 Hz.
- Acumuladores Ni-Cd de alta temperatura.
- Recarga completa:
 - En 12h para modelos 1 h y 2 h autonomía.
 - En 24h para modelos con 3 h de autonomía.

Dimensiones

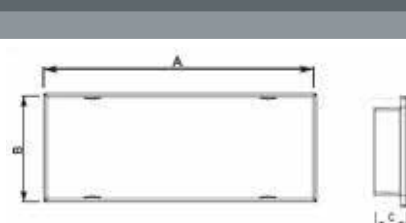

(mm)	Plus LED
A	292,5
B	116,5
C	37

Luminarias versión Estándar

	Referencias	Autonomía (h)	Lúmenes (lm)		IP	Lámpara		Emb. (ud.)	P.V.R. €/ud.
			Emergencia	Red		Emergencia	Red		
Difusor opal - transparente									
No permanente									
	OVA38350	1	45	-	42	LED	-	1	42,08*
	OVA38351	1	70	-	42	LED	-	1	44,73*
	OVA38352	1	120	-	42	LED	-	1	47,37*
	OVA38355	1	170	-	42	LED	-	1	51,06*
	OVA38357	1	240	-	42	LED	-	1	65,27*
	OVA38358	1	300	-	42	LED	-	1	74,35*
	OVA38354	2	140	-	42	LED	-	1	61,58*
	OVA38353	3	120	-	42	LED	-	1	75,00*
	OVA38359	1	70	-	65	LED	-	1	49,20*
	OVA38360	1	120	-	65	LED	-	1	52,11*
	OVA38361	1	140	-	65	LED	-	1	54,27*
	OVA38362	1	170	-	65	LED	-	1	56,17*
	OVA38364	1	240	-	65	LED	-	1	81,79*
Permanente									
OVA38356	1	170	170	42	LED	LED	1	60,53*	
OVA38363	1	170	170	65	LED	-	1	66,58*	



* Tasas Ecoraee y Ecopilas no incluidas. Ver índice de referencias.

Luminarias de emergencia tipo LED

Exiway EasyLed (continuación)

Alumbrado de emergencia y señalización

Accesorios y recambios

Accesorios		Descripción	Referencias	Compatibilidad	Dimensiones (mm) Al. × An. × P.	Emb. (ud.)	P.V.R. €/ud.
	P120887	Pictogramas Adhesivos (juego de 3): Derecha, Izquierda y Abajo. Visibilidad: 20 m	OVA53129	Exyway EasyLed	278 × 100 × 0,1	1	7,89 €
	P120888						
	P120889						
D5C7693	Marco blanco empotrar falso techo	OVA53120	Exyway EasyLed	342 × 157 × 39,5	1	7,89 €	
P120165	Caja de empotrar sin tornillos	OVA53119	Exyway EasyLed	282 × 106 × 39	1	8 €	
P120164	Caja de empotrar con tornillos	OVA53130	Exyway EasyLed	282 × 106 × 39	1	14,5 €	
P120898	Rejilla protectora	OVA53098	Exyway EasyLed	191 × 347 × 93	1	41,78 €	
P120182	Conjunto de 4 tornillos	OVA53131	Exyway EasyLed	—	1	6,89 €	
	Telemando TELEUR	Conectar 100 luminarias	OVA50325E	Todos los modelos	102 × 77 × 81 (4,5 módulos carril DIN)	1	76,52 €
		Conectar 500 luminarias	OVA50326E	Todos los modelos	90 × 71 × 60 (4 módulos carril DIN)	1	108,09 €

Recambios

Recambios		Descripción	Referencias	Compatibilidad	Emb. (ud.)	P.V.R. €/ud.
Baterías						
	P115175	Batería Ni-Cd 3,6V / 0,8 Ah	OVA51105	OVA38350, OVA38351	1	26,09 €
		Batería Ni-Cd 4,8V / 0,8 Ah	OVA51106	OVA38352, OVA38355	1	26,92 €
		Batería Ni-Cd 4,8V / 1,6 Ah	OVA51107	OVA38353, OVA38354, OVA38357, OVA38358	1	38,13 €
		Batería Ni-Cd 3,6V / 1,6 Ah	OVA51108	OVA38356	1	33,37 €

Luminarias de emergencia tipo LED

Exiway EasyLed (continuación)

Alumbrado de emergencia y señalización

Medidas de instalación

Medidas de instalación (mm)

Luminaria empotrada en falso techo con profundidad 10-30 mm (OVA53120 Marco blanco falso techo)

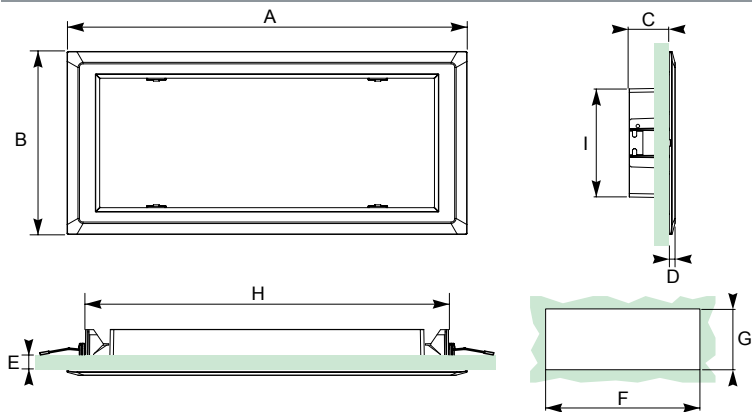

(mm)	Exiway EasyLed
A	343
B	157
C	34,5
D	5
E	1-30
F	312
G	123
H	271
I	95

Luminaria empotrada sin marco y con caja de empotrar: En techo (OVA53130) y en pared (OVA53119)

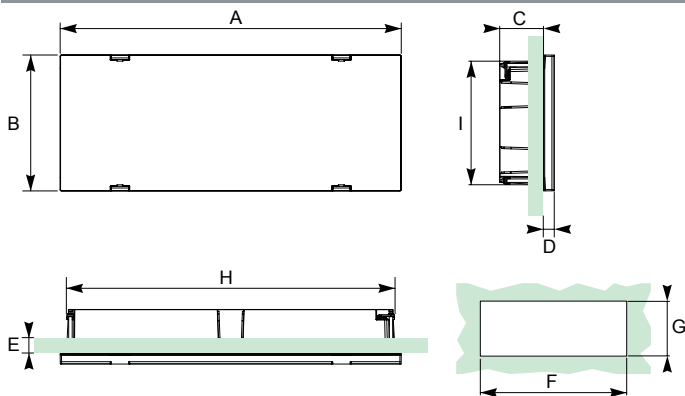

(mm)	en techo	(mm)	en pared
A	292,5	A	292,5
B	116,5	B	116,5
C	38	C	38
D	10	D	10
E	6-28	E	-
F	282	F	282
G	106	G	106
H	282	H	282
I	106	I	106

Luminarias de emergencia tipo LED

Exiway One Led

Alumbrado de emergencia y señalización



Características y dimensiones

Características técnicas

- Conforme con las normas de obligado cumplimiento UNE-EN 60598-2-22.
- Cumple la norma IEC EN 60598-2-22.
- Certificación IMQ (Italia) y ENEC (Bélgica).
- Versión Activa (autotesteable): puede inhibirse mediante Telemando Teleur.
- Instalación incluso en superficies inflamables.
- Clase de aislamiento: II \square .
- Versión Dardo (direccionable):
- Sistema de control centralizado de luminarias.
- Posibilidad de inhibición con el modo de espera.
- Disponible en versión Permanente y No Permanente.
- Temperatura de servicio: 0...40 °C.
- Resistencia al fuego (IEC 60695-2-10), hilo incandescente: 850 °C ∇ .
- Caja de policarbonato autoextinguible 94V-2 (UL 94).
- Fuente de luz: LED de larga duración (>50.000 h).
- Fuente de alimentación: 230 V, 50 Hz.
- Recarga completa:
- En 12h para todos los modelos.



Dimensiones

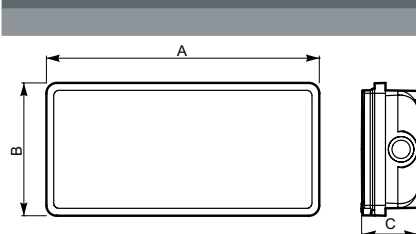

(mm)	One LED
A	300
B	146
C	62

Luminarias versión Activa

	Referencias	Autonomía (h)	Lúmenes (lm)		IP	Lámpara		Emb. (ud.)	P.V.R. €/ud.
			Emergencia	Red		Emergencia	Red		
Difusor transparente fresnel									
No permanente									
	OVA38705	1	100	-	65	LED	-	1	119,73
	OVA38709	1	140	-	65	LED	-	1	126,78
	OVA38711	1	260	-	65	LED	-	1	160,20
	OVA38717	1	450	-	65	LED	-	1	242,03
	OVA38718	1	650	-	65	LED	-	1	363,99
	OVA38707	2	100	-	65	LED	-	1	179,59
	OVA38710	2	140	-	65	LED	-	1	190,17
	OVA38713	2	260	-	65	LED	-	1	240,30
OVA38716	2	400	-	65	LED	-	1	363,04	
Permanente									
	OVA38706	1	100	-	65	LED	-	1	256,63
	OVA38712	1	260	-	65	LED	-	1	306,52
	OVA38715	1	400	-	65	LED	-	1	364,72
	OVA38708	2	100	-	65	LED	-	1	204,22
	OVA38714	2	260	-	65	LED	-	1	243,92

Luminarias de emergencia tipo LED

Exiway One Led (continuación)





Alumbrado de emergencia y señalización

Luminarias versión Dardo

	Referencias	Autonomía (h)	Lúmenes (lm)		IP	Lámpara		Emb. (ud.)	P.V.R. €/ud.
			Emergencia	Red		Emergencia	Red		
Difusor transparente fresnel									
No permanente									
	OVA34336	1	100	-	65	LED	-	1	147,36
	OVA34340	1	260	-	65	LED	-	1	197,17
	OVA34347	1	450	-	65	LED	-	1	297,88
	OVA34348	1	600	-	65	LED	-	1	447,99
	OVA34338	2	100	-	65	LED	-	1	221,04
	OVA34342	2	260	-	65	LED	-	1	295,75
OVA34345	2	400	-	65	LED	-	1	446,81	
Permanente									
	OVA34337	1	100	-	65	LED	-	1	315,86
	OVA34341	1	260	-	65	LED	-	1	377,26
	OVA34344	1	400	-	65	LED	-	1	448,89
	OVA34339	2	100	-	65	LED	-	1	251,35
	OVA34343	2	260	-	65	LED	-	1	300,20
	OVA34346	2	400	-	65	LED	-	1	370,20

Nota: Ver más información de la versión Dardo en [página 10/42](#)

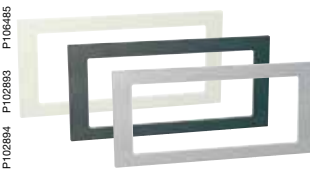
Accesorios





Accesorios		Descripción	Referencias	Compatibilidad	Dimensiones (mm) Al. x An. x P.	Emb. (ud.)	P.V.R. €/ud.	
	P102687 P102688 P102689	Pictogramas Adhesivos (juego de 3): Derecha, Izquierda y Abajo. Visibilidad 6/11 W: 22 m Visibilidad 8/18/24 W: 25 m	STD	OVA53056	Todos los modelos	114 x 280 x 0,1	1	9,65
			DIN	OVA53058	Todos los modelos	114 x 280 x 0,1	1	9,65
		Marco empotrar falso techo	Blanco	OVA53071	Todos los modelos	190 x 350 x 32	1	11,25
			Negro	OVA53072	Todos los modelos	190 x 350 x 32	1	11,25
			Aluminio	OVA53073	Todos los modelos	190 x 350 x 32	1	21,43
	Marco empotrar pared (necesaria caja de empotrar)	Blanco	OVA53101	Todos los modelos	194 x 364 x 35	1	12,77	
		Negro	OVA53102	Todos los modelos	194 x 364 x 35	1	10,72	
		Aluminio	OVA53103	Todos los modelos	194 x 364 x 35	1	23,57	
	Caja de empotrar pared (necesario marco de empotrar pared)		OVA53083	Todos los modelos	-	1	15,66	
			OVA53084	Todos los modelos	-	1	16,81	

Luminarias de emergencia tipo LED

Exiway One Led (continuación)

Alumbrado de emergencia y señalización

Accesorios (continuación)

Accesorios							
	Descripción	Referencias	Compatibilidad	Dimensiones (mm) Al. x An. x P.	Emb. (ud.)	P.V.R. €/ud.	
	 Rejilla protectora	OVA53098	Todos los modelos	191 x 347 x 93	1	41,78	
P118944	 Vetrosignal STD: Pictograma serigrafiado a doble cara. Visibilidad 6/11 W: 22 m Visibilidad 8/18/24 W: 27 m	Abajo/Abajo	OVA53061	Todos los modelos	133 x 266 x 8	25,71	
		Derecha/Derecha	OVA53060	Todos los modelos	133 x 266 x 8	1	25,71
P118504	 Vetrosignal DIN: Pictograma serigrafiado a doble cara. Visibilidad 6/11 W: 22 m Visibilidad 8/18/24 W: 27 m	Abajo/Abajo	OVA53065	Todos los modelos	133 x 266 x 8	48,21	
		Derecha/Derecha	OVA53064	Todos los modelos	133 x 266 x 8	1	48,21
P98894	 Kit de suspensión	OVA50347E	Todos los modelos	-	1	15,96	
	 Telemando TELEUR	Conectar 100 luminarias	OVA50325E	Todos los modelos	102 x 77 x 81 (4,5 modulos DIN)	1	76,52*
		Conectar 500 luminarias	OVA50326E	Todos los modelos	90 x 71 x 60 (4,5 modulos DIN)	1	108,09*

Recambios

Recambios						
Baterías						
	Descripción	Referencias	Compatibilidad		Emb. (ud.)	P.V.R. €/ud.
P118934		Batería Ni-Cd 3,6 V 1,5 Ah	OVA51013E	OVA34360, OVA34361, OVA38608, OVA38614, OVA38617, OVA38730, OVA38731, VA38732, OVA38733, OVA38752	1	25,80*
		Batería Ni-Cd 4,8 V 1,5 Ah	OVA51016E	OVA34362, OVA34373, OVA38629, OVA38637, OVA38735	1	26,15*
		Batería Ni-Cd 4,8 V 4,0 Ah	OVA58994	OVA34363, OVA34364, OVA34365, OVA34371, OVA34374, OVA34375, OVA34376, OVA38634, OVA38734, OVA38736, OVA38737, OVA38740, OVA38745, OVA38746, OVA38747, OVA38753, OVA38754, OVA38758, OVA38779, OVA38782	1	49,41*
	Batería Ni-Cd 6,0 V 2,5 Ah	OVA51054	OVA38669		1	58,92*
	Batería Ni-Cd 7,2 V 1,6 Ah	OVA51056	OVA38684		1	37,97*
	Batería Ni-Cd 3,6 V 2,5 Ah	OVA51094	OVA34338, OVA34339, OVA38707, OVA38708, OVA38710		1	22,68*

Luminarias de emergencia tipo LED

Exiway One Led (continuación)

Alumbrado de emergencia y señalización

Dimensiones de montaje

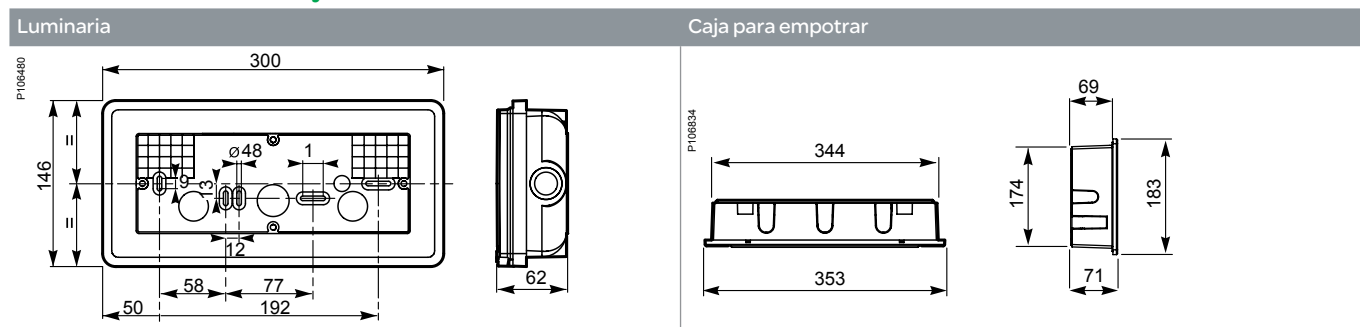

Medidas de instalación de luminaria con Vetrosignal empotrada

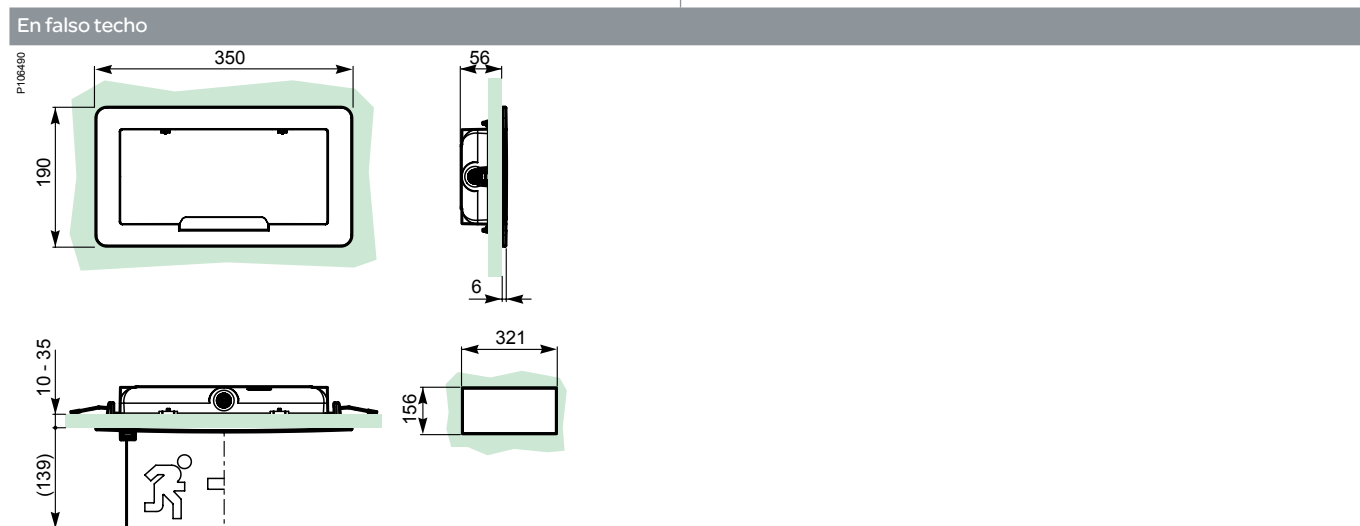
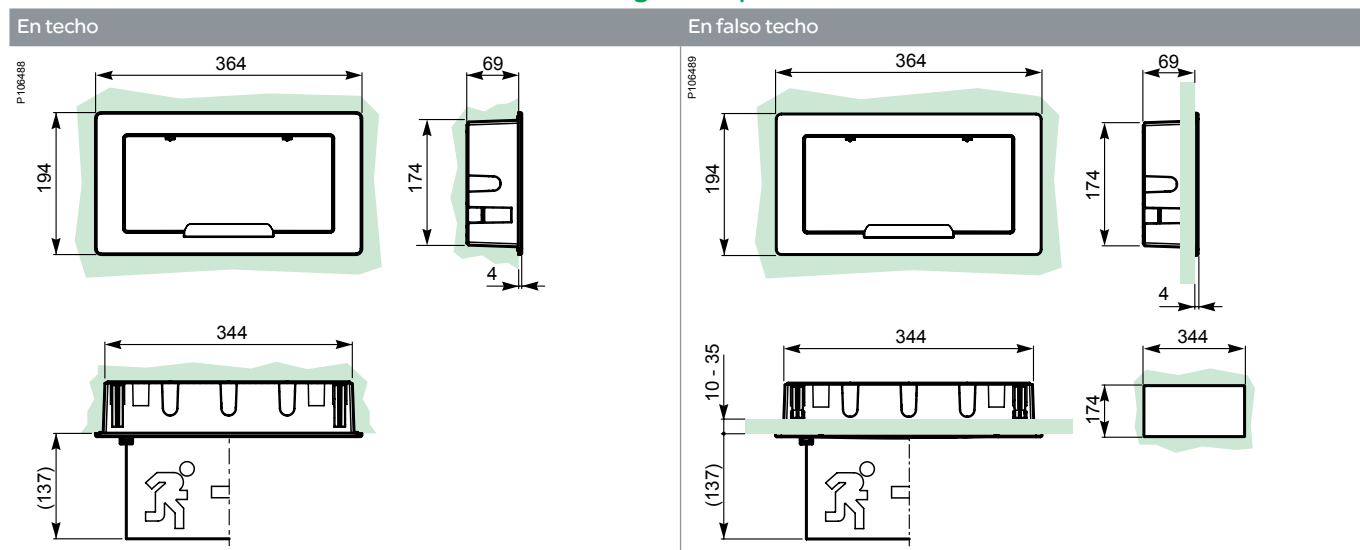

Luminarias de emergencia tipo LED

Exiway Plus LED

Alumbrado de emergencia y señalización

P118857



Características y dimensiones

Características técnicas

- Conforme con las normas de obligado cumplimiento UNE-EN 60598-2-22, UNE 20392-93 y REBT2002-ITC-BT-28.
- Cumple la norma IEC EN 60598-2-22.
- Certificación IMQ (Italia).
- Versiones Estándar y Activa (Autotesteable): pueden inhibirse mediante Telemandos Teleur.
- Disponible en versión permanente, no permanente y combinada.
- Disponible en 2 funcionalidades: Estándar y Activa (Autotesteable).
- Clase de aislamiento: II \square .
- Instalación: placa de fijación rápida.
- Instalación incluso en superficies inflamables.
- Temperatura de servicio: 0 ... 40 °C.
- Resistencia al fuego (IEC 60695-2-10), hilo incandescente: 850 °C ∇ .
- Caja de policarbonato autoextinguible 94V-2 (UL 94).
- Fuente de luz: LED de larga duración (100.000 horas).
- Fuente de alimentación: 230 V, 50 Hz.
- Acumuladores Ni-cd de alta temperatura.
- Recarga completa:
 - En 12 h para modelos con 1 h de autonomía.
 - En 24 h para modelos con 2 y 3 h de autonomía.

Dimensiones

	(mm)	Plus LED
A	300	
B	155	
C	58	

Luminarias versión Estándar

	Referencias	Autonomía (h)	Lúmenes (lm)		IP	Lámpara		Emb. (ud.)	P.V.R. €/ud.
			Emergencia	Red		Emergencia	Red		
Difusor incoloro - transparente									
No permanente									
 P118863	OVA38864	1	60	-	42	LED	-	1	103,58*
	OVA38868	1	100	-	42	LED	-	1	103,58*
	OVA38876	1	140	-	42	LED	-	1	99,58*
	OVA38884	1	260	-	42	LED	-	1	126,93*
	OVA38888	1	450	-	42	LED	-	1	149,89*
	OVA38878	3	140	-	42	LED	-	1	136,75*
OVA38880	3	200	-	42	LED	-	1	155,13*	
Permanente									
OVA38870	1	100	100	42	LED	LED	1	149,23*	
OVA38886	1	260	260	42	LED	LED	1	199,13*	
OVA38874	3	100	100	42	LED	LED	1	159,99*	
OVA38882	3	200	200	42	LED	LED	1	219,66*	

Luminarias versión Activa

	Referencias	Autonomía (h)	Lúmenes (lm)		IP	Lámpara		Emb. (ud.)	P.V.R. €/ud.
			Emergencia	Red		Emergencia	Red		
Difusor incoloro - transparente									
No permanente									
 P118863	OVA38865	1	60	-	42	LED	-	1	110,37*
	OVA38877	1	140	-	42	LED	-	1	129,45*
	OVA38885	1	260	-	42	LED	-	1	160,79*
	OVA38889	1	450	-	42	LED	-	1	194,86*
	OVA38881	3	200	-	42	LED	-	1	201,67*
Permanente									
OVA38887	1	260	260	42	LED	LED	1	209,22*	
OVA38883	3	200	200	42	LED	LED	1	232,37*	









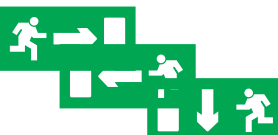

* Tasas Ecoraee y Ecopilas no incluidas. Ver índice de referencias.

Luminarias de emergencia tipo LED

Exiway Plus LED (continuación)

Alumbrado de emergencia y señalización

Accesorios

Accesorios		Descripción	Referencias	Compatibilidad	Dimensiones (mm) Al. x An. x P.	Emb. (ud.)	P.V.R. €/ud.	
	P02937	Pictogramas Adhesivos (juego de 3): Derecha, Izquierda y Abajo. Visibilidad: 22 m	STD	OVA53056	Todos los modelos	114 x 280 x 0,1	1	9,65
	P02989		DIN	OVA53058	Todos los modelos	114 x 280 x 0,1	1	9,65
	P106502	Marco empotrar falso techo	Blanco	OVA53077	Todos los modelos	190 x 350 x 32	1	11,25
	P106503		Negro	OVA53078	Todos los modelos	190 x 350 x 32	1	11,25
	P106511		Aluminio	OVA53079	Todos los modelos	190 x 350 x 32	1	21,43
	P106485	Marco empotrar pared (necesaria caja de empotrar)	Blanco	OVA53107	Todos los modelos	209 x 364 x 32	1	12,58
	P102883		Negro	OVA53108	Todos los modelos	209 x 364 x 32	1	10,72
	P102883		Aluminio	OVA53109	Todos los modelos	209 x 364 x 32	1	23,57
	P118875	Caja de empotrar pared (necesario marco empotrar pared)		OVA53083	Todos los modelos	-	1	15,66
	P123769	Difusor opal		OVA50599	Todos los modelos	-	1	8,57
	P08898	Rejilla protectora		OVA53098	Todos los modelos	191 x 347 x 93	1	41,78
	P123770	Tornillo antivandálico		OVA53100	Todos los modelos	-	1	15,00
		Vetosignal STD: Pictograma serigrafiado a doble cara. Visibilidad: 22 m	Abajo/abajo	OVA53061	Todos los modelos	133 x 266 x 8	1	25,71
			Derecha/Derecha	OVA53060	Todos los modelos	133 x 266 x 8	1	25,71
		Vetosignal DIN: Pictograma serigrafiado a doble cara. Visibilidad: 22 m	Abajo/abajo	OVA53065	Todos los modelos	133 x 266 x 8	1	48,21
			Derecha/Derecha	OVA53064	Todos los modelos	133 x 266 x 8	1	48,21
	P08894	Kit de suspensión		OVA50347E	Todos los modelos	-	1	15,96
	P03007	Telemando TELEUR	Conectar 100 luminarias	OVA50325E	Todos los modelos	102 x 77 x 81 (4,5 modulos DIN)	1	76,52*
			Conectar 500 luminarias	OVA50326E	Todos los modelos	90 x 71 x 60 (4 modulos DIN)	1	108,09*



* Tasas Ecoraee y Ecopilas no incluidas. Ver índice de referencias.

Luminarias de emergencia tipo LED

Exiway Plus LED (continuación)

Alumbrado de emergencia y señalización

Recambios y medidas de instalación

Recambios						
Baterías						
	Descripción	Referencias	Compatibilidad	Emb. (ud.)	P.V.R. €/ud.	
P118234		Batería Ni-Cd 3,6 V 1,5 Ah	OVA51013E	OVA38864, OVA38865, OVA38868, OVA38870, OVA38876, OVA38877	1	25,80*
		Batería Ni-Cd 3,6 V 4,0 Ah	OVA51028E	OVA38874, OVA38878	1	37,96*
P118229		Batería Ni-Cd 4,8 V 4,0 Ah	OVA58994	OVA38880, OVA38881, OVA38888, OVA38889	1	49,41*
		Batería Ni-Cd 4,8 V 4,5 Ah	OVA51031E	OVA38882, OVA38883	1	49,41*
		Batería Ni-Cd 4,8 V 1,5 Ah	OVA51016E	OVA38884, OVA38885	1	26,15*
		Batería Ni-Cd 7,2 V 1,5 Ah	OVA51021E	OVA38886, OVA38887	1	31,33*

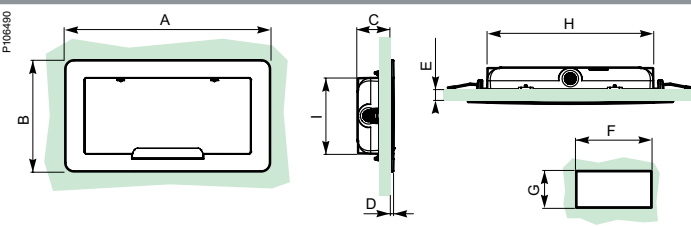
Medidas de instalación						
Luminaria empotrada en falso techo (marco falso techo)			con profundidad 1-10 mm		con profundidad 10-35 mm	
			(mm)	Plus LED	(mm)	Plus LED
P106490		A		350	A	350
		B		190	B	190
		C		52	C	52
		D		6	D	6
		E		1-10	E	10-35
		F		320	F	325
		G		165	G	165
		H		300	H	300
		I		155	I	155

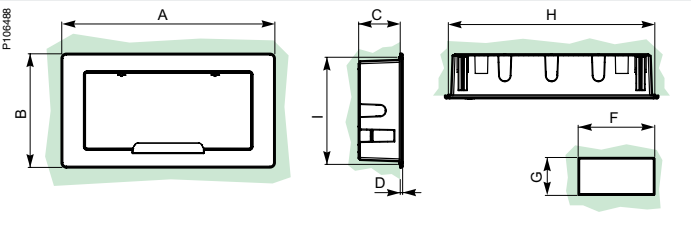
Luminaria empotrada						
			en techo		en pared	
			(mm)	Plus LED	(mm)	Plus LED
P106488		A		364	A	364
		B		209	B	209
		C		70	C	71
		D		4	D	4
		E		10-35	E	-
		F		344	F	353
		G		174	G	183
		H		344	H	344
		I		174	I	174

Luminaria con Vetrosignal					
			(mm)	Plus LED	
		A		300	
		B		155	
		C		58	
		D		137	
		E		266	
		F		191	

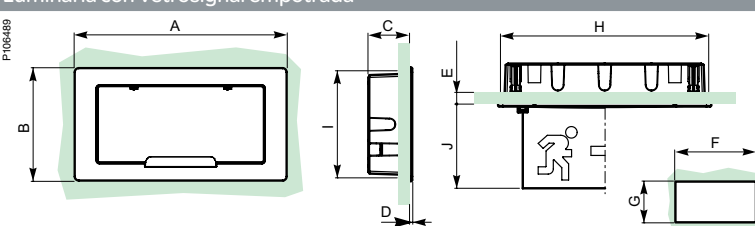
Luminaria con Vetrosignal empotrada						
			en techo		en falso techo	
			(mm)	Plus LED	(mm)	Plus LED
P106489		A		364	A	350
		B		209	B	190
		C		69	C	52
		D		-	D	-
		E		10-35	E	10-35
		F		344	F	325
		G		174	G	165
		H		344	H	300
		I		-	I	-
		J		137	J	139

* Tasas Ecoraee y Ecopilas no incluidas. Ver índice de referencias.

Luminarias de señalización

Astro Guida

Alumbrado de emergencia y señalización



Características y dimensiones

Características técnicas

- Conforme con las normas de obligado cumplimiento UNE-EN-60592-2-22, UNE 20392-93 y REBT 2002-ITC-BT-28.
- Certificado AENOR.
- Disponible en versión Permanente.
- Fuente de luz de cátodo frío (vida útil de 40.000 h).
- Batería de Ni-Cd para aplicaciones de alta eficacia.
- Larga duración, sin necesidad de mantenimiento.
- Distancia de visibilidad del indicador conforme con la nueva norma EN 1838: 24 m.
- Posibilidad de inhibir con el modo de espera mediante los telet mandos Teleur.
- 5 adhesivos de pictograma incluidos para cubrir todas las situaciones.
- Abrazadera incluida para instalación en banderola.
- Grado de protección: IP42.
- Clase de aislamiento: II.
- Temperatura de funcionamiento: 0...40 °C.
- Resistencia al fuego (IEC 695-2-1/IEC 50-11), cable incandescente: 850 °C.
- Fuente de alimentación: 230 V, 50 Hz.
- Recarga completa en 12 h en modelos con 1 h de autonomía.
- Acumuladores Ni-Cd de alta temperatura.

Dimensiones

(mm)	A	B	C
	213	261	35

Luminaria

Astro Guida IP42



Referencias	Autonomía (h)	Distancia Visibilidad (m)	Lámpara emergencia	Emb. (ud.)	P.V.R. €/ud.
Versión Estándar					
OVA38464E	1 h	24 m	Tubo de cátodo frío (40.000 h)	1	119,64*
OVA38465E	3 h	24 m	Tubo de cátodo frío (40.000 h)	1	143,19*
Versión Dardo					
OVA34757E	1 h	24 m	Tubo de cátodo frío (40.000 h)	1	209,40*
OVA34758E	3 h	24 m	Tubo de cátodo frío (40.000 h)	1	231,96*

Nota: Junto con la luminaria se suministra un juego de 5 pictogramas (para cubrir todas las necesidades), soporte en banderola y la tapa extraíble.









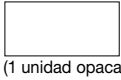

* Tasas Ecoraee y Ecopilas no incluidas. Ver índice de referencias.

Luminarias de señalización

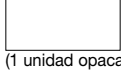
Astro Guida (continuación)

Alumbrado de emergencia y señalización

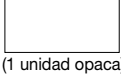
Accesorios

Accesorios		Descripción	Referencias	Compatibilidad	Dimensiones (mm) Al. × An. × P.	Emb. (ud.)	P.V.R. €/ud.
		Kit de suspensión / canalización electrificada /techo	OVA50356E	Todos los modelos	–	1	15,07
		Rejilla de protección IK10	OVA50357E	Todos los modelos	248 × 296 × 53	1	43,99
		Pictograma adhesivo doble cara (3 unidades)	Español OVA50282E	Todos los modelos	116 × 229	1	7,60
			Inglés OVA50281E	Todos los modelos	116 × 229	1	7,60
							
		Soporte banderola	OVA50355E	Todos los modelos	–	1	5,19
		Pack pictogramas adhesivos (5 unidades)		Todos los modelos	116 × 229	1	15,07
							
		Telemando TELEUR	OVA50325E	Todos los modelos (para 100 luminarias)	102 × 77 × 81 (4.5 módulos carril DIN)	1	76,52*
			OVA50326E	Todos los modelos (para 500 luminarias)	90 × 71 × 60 (4 módulos carril DIN)	1	108,09*

* Tasas Ecoraee y Ecopilas no incluidas. Ver índice de referencias.

Luminarias de señalización

Quick Signal

Alumbrado de emergencia y señalización



Características y dimensiones

Características técnicas

- Conforme con la norma UNE-EN 60598-2-22.
- Certificado AENOR.
- 15 leds como fuente de lux. Larga duración (100.000 h).
- Instalación: montaje rápido en pared, techo o banderola.
- Se pueden instalar en falso techo (con kit no incluido).
- Difusores con indicadores de salida fáciles de instalar en la posición precisa.
- Distancia de visibilidad del indicador conforme con la nueva norma EN 1838: 28 m.
- Disponible en versión Permanente.
- Posibilidad de inhibir con el modo de espera mediante los teclados Teleur.
- Soporte para instalar en banderola o pared incluido con la luminaria.
- Clase de aislamiento: II.
- Temperatura de funcionamiento: 0...40 °C.
- Resistencia al fuego (IEC 695-2-1/IEC 50-11), cable incandescente: 850 °C.
- Fuente de alimentación: 230 V, 50 Hz.
- Recarga completa en 12 h en modelos con 1 h de autonomía.

Dimensiones (mm)

Quick Signal	A	B	C
	235	290	60

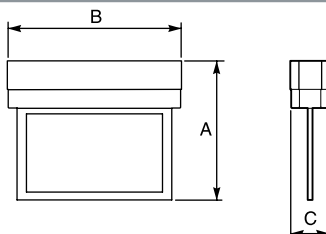

Luminaria

Quick Signal IP40



Referencias	Autonomía (h)	Distancia Visibilidad (m)	Lámpara emergencia	Emb. (ud.)	P.V.R. €/ud.
Versión Estándar					
OVA38504E	1 h	28 m	LED (100.000 h)	1	179,76*
OVA38505E	3 h	28 m	LED (100.000 h)	1	204,56*
Versión Dardo					
OVA34511E	1 h	28 m	LED (100.000 h)	1	314,58*
OVA34512E	3 h	28 m	LED (100.000 h)	1	357,97*

Nota: Junto con la luminaria se suministra un accesorio para poder instalar la luminaria en banderola o superficie.











* Tasas Ecoraee y Ecopilas no incluidas. Ver índice de referencias.

Luminarias de señalización

Quick Signal (continuación)

Alumbrado de emergencia y señalización

Accesorios y recambios

Accesorios						
	Descripción	Referencias	Compatibilidad	Dimensiones (mm) Al. × An. × P.	Emb. (ud.)	P.V.R. €/ud.
	Difusor con pictograma de señalización en una cara (derecha)	OVA50319E	Todos los modelos	135 × 232	1	11,69
	Difusor con pictograma de señalización en una cara (izquierda)	OVA50320E	Todos los modelos	135 × 232	1	11,69
	Difusor con pictograma de señalización en una cara (abajo)	OVA50321E	Todos los modelos	135 × 232	1	11,69
	Difusor con pictograma de señalización en 2 caras (derecha/izquierda)	OVA50322E	Todos los modelos	135 × 232	1	16,51
	Difusor con pictograma de señalización en 2 caras (abajo/arriba)	OVA50323E	Todos los modelos	135 × 232	1	16,51
	Difusor con pictograma de señalización en 1 o 2 caras (3 unidades)	Español OVA53032E	Todos los modelos	135 × 232	1	23,81
(2 unidades)		Inglés OVA50324E	Todos los modelos	135 × 232	1	16,51
	(2 unidades)	(1 unidad opaca)				
	Kit de falso techo	OVA50318E	Todos los modelos	97 × 324 × 85	1	25,67
	Kit de suspensión	OVA50314E	Todos los modelos	-	1	46,49
	Soporte banderola	OVA50316E	Todos los modelos	-	1	11,69
	Telemando TELEUR	OVA50325E	Todos los modelos (para 100 luminarias)	102 × 77 × 81 (4,5 módulos de carril DIN)	1	76,52*
		OVA50326E	Todos los modelos (para 500 luminarias)	90 × 71 × 60 (4 módulos de carril DIN)	1	108,09*

Recambios

Baterías

	Descripción	Referencias	Compatibilidad	Emb. (ud.)	P.V.R. €/ud.
	Batería Ni-Cd 4,8 V 0,6 Ah	OVA51014E	OVA38504E OVA34511E	1	13,62*
	Batería Ni-Cd 4,8 V 1,5 Ah	OVA51015E	OVA38505E OVA34512E	1	23,26*

* Tasas Ecoraee y Ecopilas no incluidas. Ver índice de referencias.

Proyectores

Guardian

Alumbrado de emergencia y señalización



Características y dimensiones

Características técnicas

- Conforme con las normas de obligado cumplimiento UNE-EN 60592-2-22, UNE 20-062-93, REBT2002-ITC-BT-28
- Certificado AENOR
- Formado por 2 halógenas de alto rendimiento de iluminación (de hasta 1050 lm).
- Los proyectores rotan sobre sus ejes desde los 90° hasta los 45° para apuntar en cualquier dirección.
- Versión No Permanente.
- Posibilidad de inhibir con el modo de espera mediante los teclados Teleur.
- Grado de protección: IP65, IK07.
- Clase de aislamiento: II
- Temperatura de funcionamiento: 0...40 °C.
- Resistencia al fuego (IEC 695-2-1/IEC 50-11), cable incandescente: 750 °C
- Fuente de alimentación: 230 V, 50 Hz.
- Recarga completa en 12 h.



Dimensiones (mm)

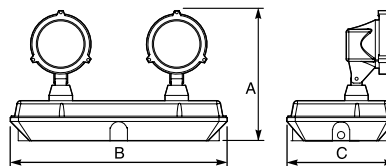

Referencias	A	B	C
OVA41437E	297	400	168
OVA41435E	297	400	168
OVA41436E	280	440	230
OVA58922E	280	440	230

Luminaria

Guardian IP65



Referencias	IK (grado de robustez)	Autonomía (h)	Flujo (lm)	Lámpara emergencia (W)	Emb. (ud.)	P.V.R. €/ud.
OVA41437E	07	1	200	2 x 10	1	268,51*
OVA41435E	07	1	400	2 x 20	1	417,68*
OVA41436E	07	1	1050	2 x 50	1	537,62*
OVA58922E	08	1	1500	2 x 55	1	967,44*

Nota: Junto con la luminaria se suministra el soporte necesario para instalar la luminaria verticalmente, así como el conector por separado para facilitar su conexionado.

Accesorios y recambios

Accesorios

Descripción	Referencias	Compatibilidad	Dimensiones (mm) Al. x An. x P.	Emb. (ud.)	P.V.R. €/ud.
Rejilla de protección (2 piezas)	OVA50342E	OVA41437E OVA41435E OVA41436E	118 x 118 x 20	1	45,91
Telemando TELEUR	OVA50325E	OVA41437E OVA41435E OVA41436E	102 x 77 x 81 (4,5 módulos carril DIN)	1	76,52*
	OVA50326E	OVA41437E OVA41435E OVA41436E	90 x 71 x 60 (4 módulos carril DIN)	1	108,09*

* Tasas Ecoraee y Ecopilas no incluidas. Ver índice de referencias.

Linternas recargables

Top 4/Top Lux

Alumbrado de emergencia y señalización



Top 4

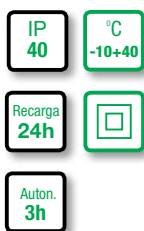

Top Lux

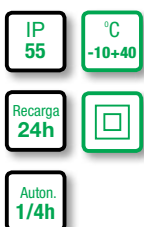

Características y diagrama

Características técnicas

- Junto con las linternas se suministran filtros de diferentes colores según la necesidad, así como el cable para conectarla directamente a la red.
- Top4 es un proyector de luz de emergencia con baterías de plomo recargables y 2 lámparas: una lámpara de xenón de 5,5 W y una lámpara incandescente de 1,5 W.
- Reforzada: diseñada para aplicaciones de gran resistencia y fabricada con materiales altamente resistentes.
- Recargables directamente desde la alimentación de 230 V. El cable principal está situado dentro de la unidad óptica.
- Cuando se conecta al suministro eléctrico, se activa automáticamente si la red eléctrica falla.
- Versátil: se pueden utilizar como linterna gracias al haz de luz ajustable.
- Cargador opcional disponible para recargar desde la batería de un coche.
- Ideal para aplicaciones militares, policiales, de rescate y de seguridad. Toplux también se puede usar como luz de emergencia, gracias al indicador difusor con función de flash en ambas luces.
- Top Lux consta de dos lámparas: halógena de (10 W) y una luz incandescente (1,5 W).
- Haz de luz de larga distancia con un alcance superior a los 200 m.
- Un circuito electrónico impide que las baterías se descarguen completamente.
- Tanto la lámpara principal como la auxiliar pueden emitir flash de acuerdo con las normas IEC 2.2 cuando se equipan con los filtros de color (incluidos).

Diagrama

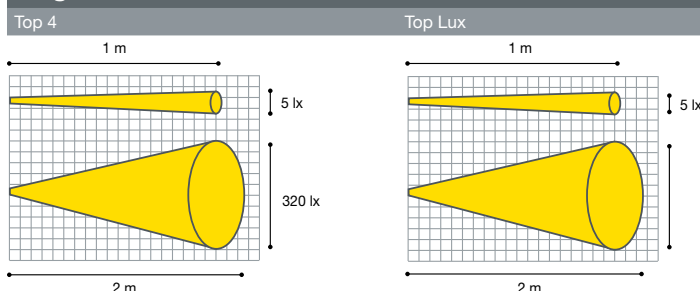

Linternas

Top 4 IP40



Referencias	Autonomía (h)		Potencia nominal y tipo		Emb. (ud.)	P.V.R. €/ud.
	lámpara principal	lámpara auxiliar	lámpara principal	lámpara auxiliar		
OVA41317E	3 h	15 h	5,5 W-xenon	1,5 W-incandescente	1	207,43*

Nota: Junto con las linternas se suministran filtros de diferentes colores según la necesidad, así como el cable para conectarla directamente a la red.

Top Lux IP55



Referencias	Autonomía (h)		Potencia nominal y tipo		Emb. (ud.)	P.V.R. €/ud.
	lámpara principal	lámpara auxiliar	lámpara principal	lámpara auxiliar		
OVA41318E	1 h 30	15 h	10 W-halógena	1,5 W-incandescente	1	240,75*

Nota: Junto con las linternas se suministran filtros de diferentes colores según la necesidad, así como el cable para conectarla directamente a la red.

Accesorios

Accesorios



Descripción	Referencias	Indicación	Emb. (ud.)	P.V.R. €/ud.
Soporte de lámpara	OVA50360E	Son útiles para fijar las linternas en la pared, en los vehículos de motor, en los barcos, ... para colocarlas en una posición cómoda.	1	33,14
Difusor de señalización	OVA50315E	Es adecuado para utilizar en caso de niebla, peligro, ... y se puede usar donde sea necesaria una iluminación de 360°. Ideal para brigadas de bomberos, zonas de almacenaje de construcciones, policía, barcos, aplicaciones de rescate,...	1	11,69
Cargador	OVA50358E	Se usa para recargar las linternas de emergencia a partir de 12/24 V CC. Potencia máxima de salida: 10 VA. Tensión de salida: 220 V, 50 Hz. Dimensiones: 65 × 95 × 100 mm.	1	93,39

* Tasas Ecoraee y Ecopilas no incluidas. Ver índice de referencias.

Linternas recargables

Iodiolux

Alumbrado de emergencia y señalización

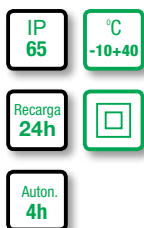

Características y diagrama

Características técnicas

- Junto con las linternas se suministran filtros de diferentes colores según la necesidad, así como el cable para conectarla directamente a la red.
- Ideal para aplicaciones militares, policiales y de rescate.
- Consta de dos lámparas: una potente lámpara halógena (10 W) para la iluminación de gran potencia y una pequeña bombilla incandescente (1,5 W) para la iluminación de bajo consumo.
- Haz de luz de larga distancia con un alcance de 300 m.
- Recargables directamente desde la alimentación de 230 V.
- Se activa automáticamente, en caso de fallo de la red eléctrica, al enchufarlo en una toma de corriente.
- Versátil: Iodiolux se puede usar como linterna gracias al haz de luz ajustable.
- Cargador opcional disponible para recargar Iodiolux desde la batería de un coche.
- Caja de nailon.
- Conforme a las normas EN 60598-2-8.
- Tanto la lámpara principal como la auxiliar pueden emitir flash de acuerdo con las normas IEC 2.2 cuando se equipan con los filtros de color (incluidos).
- Grado de protección: IP65 (juntas de caucho especiales).

Diagrama

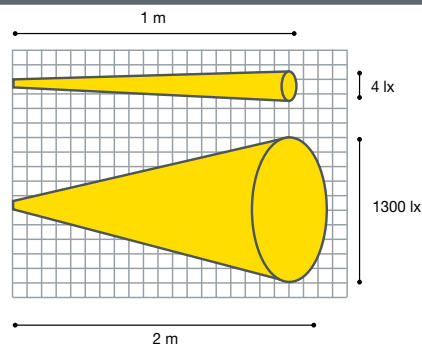

Linternas

Iodiolux IP65



Referencias	Autonomía (h)		Potencia nominal y tipo		Emb. (ud.)	P.V.R. €/ud.
	lámpara principal	lámpara auxiliar	lámpara principal	lámpara auxiliar		
OVA41033E	4 h	24 h	10 W-halógena	1,5 W-incandescente	1	295,22*



Nota: Junto con las linternas se suministran filtros de diferentes colores según la necesidad, así como el cable para conectarla directamente a la red.

Accesorios y recambios

Accesorios

Descripción	Referencias	Indicación	Emb. (ud.)	P.V.R. €/ud.
 Soporte de lámpara	OVA50359E	Son útiles para fijar las linternas en la pared, en los vehículos de motor, en los barcos, ... para colocarlas en una posición cómoda.	1	40,37
 Cargador	OVA50358E	Se usa para recargar las linternas de emergencia a partir de 12/24 V CC. Potencia máxima de salida: 10 VA. Tensión de salida: 220 V, 50 Hz. Dimensiones: 65 × 95 × 100 mm.	1	93,39

* Tasas Ecoraee y Ecopilas no incluidas. Ver índice de referencias.

Pilotos balizados

Series Unica y elegance

Alumbrado de emergencia y señalización



Unica

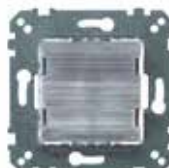

Elegance

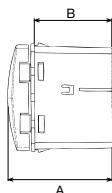

Características y dimensiones

Características técnicas

- Instalación para interiores.
- Contactos telemando.
- 2 leds amarillos de alto rendimiento de 5 mm.
- Led verde de 3 mm de diámetro.
- Conforme con la norma de obligado cumplimiento UNE-EN 60598-2-2.
- Acumuladores Ni-Cd de alta temperatura.
- Pilotos balizados disponibles en 2 estéticas: Unica y Elegance.
- Alumbrado de emergencia en caso que el suministro eléctrico falle en una vivienda o en cualquier terciario.
- Para iluminar escalones de escaleras, pasillos y rampas en locales de pública concurrencia.
- Accesorios:
 - Fuentes de alimentación U8.790, U8.791.
 - Telemando piloto balizado U8.788.

Dimensiones (mm)

A	B
44,3	33

Pilotos balizados

Pilotos balizados Unica



Referencias	Modelo	IK	Autonomía (h)	Flujo (lm)	Lámpara emergencia	Emb. (ud.)	P.V.R. €/ud.
U3.780.T	Autónomo	07	3	2	LED	1	•
U3.779.T	Centralizado	07	1	2	LED	1	•

Pilotos balizados elegance



Referencias	Modelo	IK	Autonomía (h)	Flujo (lm)	Lámpara emergencia	Emb. (ud.)	P.V.R. €/ud.
MTN353002	Autónomo	07	3	2	LED	1	•
MTN353000	Centralizado	07	1	2	LED	1	•

Cerquillo necesario para clipar la estética elegance:

Descripción	Referencias	Emb. (ud.)	P.V.R. €/ud.
<input type="checkbox"/> Blanco	MTN353219	1	•
<input type="checkbox"/> Blanco activo	MTN353225	1	•
<input checked="" type="checkbox"/> Antracita	MTN353014	1	•
<input type="checkbox"/> Aluminio	MTN353060	1	•

Accesorios

Accesorios

Descripción	Referencias	Dimensiones (mm) Otros datos	Compatibilidad	Emb. (ud.)	P.V.R. €/ud.
Telemando piloto balizado	U8.788	4 módulos carril DIN	Piloto balizado autónomo	1	•
Fuente de alimentación para conectar hasta 25 pilotos (telemando incorporado)	U8.790	8 módulos carril DIN	Piloto balizado centralizado	1	•
Fuente de alimentación para conectar hasta 50 pilotos (telemando incorporado)	U8.791	12 módulos carril DIN	Piloto balizado centralizado	1	•

• Ver tarifa "Pequeño material eléctrico domótica e inmótica", en vigor.

Kits conversores

Everlux Ferro

Alumbrado de emergencia y señalización



Recarga
24h

Auton.
1/2/3h



P/NP

Características y dimensiones

Características técnicas

- Advertencia: sólo el personal con la formación adecuada puede instalar estos productos.
- Adecuados para tubos fluorescentes de hasta 58 W.
- Compatibles únicamente con reactancia electromagnética.
- Terminales de tornillo.
- Conformes con la norma EN 61347-2-7 e IEC 34-50 (EN 60924).
- Comportamiento al fuego (EN 60695-2-10), cable incandescente: 850 °C ∇ .
- Se pueden inhibir con el modo de espera mediante el telemando Teleur.
- Fuente de alimentación: 230 V, 50 Hz.
- Indicador de presencia de alimentación eléctrica (LED).
- Batería de Ni-Cd, serie/paralelo.
- Clase de aislamiento: II \square .
- Carga completa en 24 h.

Dimensiones (mm)

Circuito

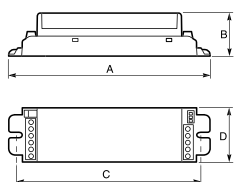

Batería

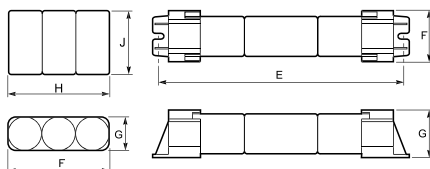

Referencias	Circuito				Baterías				
	A	B	C	D	E	F	G	H	J
OVA43101E	157	32,5	140	40,5	-	-	26	75	50
OVA43102E	157	32,5	140	40,5	165	35	28	-	-
OVA43103E	157	32,5	140	40,5	-	-	33	96	62
OVA43104E	157	32,5	140	40,5	210	39	35	-	-
OVA43105E	157	32,5	140	40,5	165	35	28	-	-
OVA43106E	157	32,5	140	40,5	210	39	35	-	-
OVA34213E	197	40	180	32	210	39	35	-	-
OVA34214E	197	40	180	32	330	39	35	-	-

Kits conversores

Everlux Ferro



Referencias	Carga de alimentación (VA)	Peso (Kg)	Batería Ni-Cd	Emb. (ud.)	P.V.R. €/ud.
Versión Estándar					
OVA43101E	5	0,46	3,6 V 2 Ah Paralelo	1	84,11*
OVA43102E	5	0,46	3,6 V 2 Ah Serie	1	87,36*
OVA43103E	5	0,65	3,6 V 4 Ah Paralelo	1	96,76*
OVA43104E	5	0,65	3,6 V 4 Ah Serie	1	106,64*
OVA43105E	4,5	0,46	3,6 V 2 Ah Serie	1	84,95*
OVA43106E	7	0,65	3,6 V 4 Ah Serie	1	109,05*
Versión Dardo					
OVA34213E	6	0,60	3,6 V 4 Ah Serie	1	132,16*
OVA34214E	10	0,88	6,0 V 4 Ah Serie	1	169,65*

Recambios

Baterías



Descripción	Referencias	Compatibilidad	Emb. (ud.)	P.V.R. €/ud.
Batería Ni-Cd 3,6 V 2,0 Ah Serie	OVA51026E	OVA43102E OVA43105E	1	27,72*
Batería Ni-Cd 3,6 V 2,0 Ah Paralelo	OVA51027E	OVA43101E	1	27,72*
Batería Ni-Cd 3,6 V 4,0 Ah Serie	OVA51028E	OVA43104E OVA43106E OVA34213E	1	37,96*
Batería Ni-Cd 3,6 V 4,0 Ah Paralelo	OVA51029E	OVA43103E	1	37,96*
Batería Ni-Cd 6,0 V 4,0 Ah Serie	OVA51039E	OVA34214E	1	71,46*

Lámparas



Descripción	Referencias	Compatibilidad	Emb. (ud.)	P.V.R. €/ud.
LED de señalización Kits conversores	OVA51033E	Todos los modelos	10	5,19

* Tasas Ecoraee y Ecopilas no incluidas. Ver índice de referencias.

Nota: Posibilidad de Telemando, mediante TELEUR. Ver Accesorios en la [página 10/5](#)

Kits conversores

Everlux Power

Alumbrado de emergencia y señalización



Recarga
24h

Auton.
3/4/5/6h



Características y dimensiones

Características técnicas

- Advertencia: sólo el personal con la formación adecuada puede instalar estos productos.
- Adecuados para tubos fluorescentes de hasta 70 W.
- Totalmente compatibles con reactancia electromagnética y electrónica.
- Regletas de terminales de rápida conexión.
- Conforme con normas EN 61347-2-7 e IEC 34-50 (EN 60924).
- Resistencia al fuego (EN 60695-2-10), cable incandescente: 850 °C ∇ .
- Fuente de alimentación: 230/240 V, 50/60 Hz \pm 10%.
- Indicador de presencia de alimentación eléctrica (LED).
- Batería de Ni-Cd, en serie.
- Clase de aislamiento: II \square .
- Carga completa en 24 h.

Dimensiones (mm)

Circuito	Batería	Referencias	Circuito				Baterías		
			A	B	C	D	E	F	G
		OVA43107E	230	28	220	40	210	39	35
		OVA43108E	230	28	220	40	275	39	35
		OVA43109E	230	28	220	40	232	39	35
		OVA34215E	234	28	220	40	210	39	35
		OVA34216E	234	28	220	40	275	39	-
		OVA34217E	234	28	220	40	332	39	-

Kits conversores

Everlux Ferro

	Referencias	Carga de alimentación (VA)	Peso (Kg)	Batería Ni-Cd	Emb. (ud.)	P.V.R. €/ud.
	Versión Estándar					
	OVA43107E	5,5	0,63	3,6 V 4,5 Ah	1	118,69*
	OVA43108E	6	0,76	4,8 V 4,5 Ah	1	131,95*
	OVA43109E	6,5	0,85	6,0 V 4,5 Ah	1	146,41*
	Versión Dardo					
	OVA34215E	5,5	0,63	3,6 V 4,5 Ah	1	184,65*
OVA34216E	6	0,76	4,8 V 4,5 Ah	1	205,27*	
OVA34217E	6,5	0,85	6,0 V 4,5 Ah	1	227,76*	

Recambios

Baterías

Descripción	Referencias	Compatibilidad	Emb. (ud.)	P.V.R. €/ud.
 Batería Ni-Cd 3,6 V 4,5 Ah Serie	OVA51030E	OVA43107E OVA34215E	1	38,56*
 Batería Ni-Cd 4,8 V 4,5 Ah Serie	OVA51031E	OVA43108E OVA34216E	1	49,41*
 Batería Ni-Cd 6,0 V 4,5 Ah Serie	OVA51032E	OVA43109E OVA34217E	1	59,41*

Lámparas

Descripción	Referencias	Compatibilidad	Emb. (ud.)	P.V.R. €/ud.
 LED de señalización kits conversores	OVA51033E	Todos los modelos	10	5,19

* Tasas Ecoraee y Ecopilas no incluidas. Ver índice de referencias.

Nota: Posibilidad de Telemando, mediante TELEUR. Ver Accesorios en la [página 10/5](#)

Kits conversores

Everlux Plus

Alumbrado de emergencia y señalización



Recarga
24h

Auton.
1/2/3/4h



Características y dimensiones

Características técnicas

- Advertencia: sólo el personal con la formación adecuada puede instalar estos productos.
- Adecuados para tubos fluorescentes de hasta 58 W.
- Compatibles con reactancia electrónica.
- Terminales de tornillo.
- Conforme con normas EN 61347-2-7 e IEC 34-50 (EN 60924).
- Resistencia al fuego (EN 60695-2-10), cable incandescente: 850 °C ∇.
- Se puede inhibir con el modo de espera mediante el Telemando Teleur.
- Fuente de alimentación: 230/240 V, 50/60 Hz ± 10%.
- Indicador de presencia de alimentación eléctrica (LED).
- Batería de Ni-Cd, en serie.

Dimensiones (mm)

	Referencias	Circuito			Baterías		
		A	B	C	D	E	F
Circuito							
Batería							
OVA43110E		157	32	140	40	145	35
OVA43111E		157	32	140	40	210	39
OVA43112E		157	32	140	40	330	39

Kits conversores

Everlux Plus

	Referencias	Carga de alimentación (VA)	Peso (Kg)	Batería Ni-Cd		Emb. (ud.)	P.V.R. €/ud.
	OVA43110E	4,5	0,37	0,37 V	3,6 V 2 Ah	1	119,66*
	OVA43111E	4,5	0,56	0,56 V	3,6 V 4,5 Ah	1	132,55*
	OVA43112E	7	0,82	0,82 V	6 V 4,5 Ah	1	152,79*

Recambios

Baterías

	Descripción	Referencias	Compatibilidad	Emb. (ud.)	P.V.R. €/ud.
	Batería Ni-Cd 3,6 V 2 Ah LCF GSE	OVA51026E	OVA43110E	1	27,72*
	Batería Ni-Cd 3,6 V 4,5 Ah LCF GSE	OVA51045E	OVA43111E	1	37,96*
	Batería Ni-Cd 6,0 V 4,5 Ah LCF GSE	OVA51046E	OVA43112E	1	71,46*

Lámparas

	Descripción	Referencias	Compatibilidad	Emb. (ud.)	P.V.R. €/ud.
	LED de señalización	OVA51033E	Todos los modelos	10	5,19

* Tasas Ecorae y Ecopilas no incluidas. Ver índice de referencias.

Nota: Posibilidad de Telemando, mediante TELEUR. Ver Accesorios en la [página 10/5](#)

Sistema centralizado/direccionable Dardo

Dispositivos del sistema Dardo

Alumbrado de emergencia y señalización

Introducción al sistema Dardo Plus

- Cuando el número de productos de Alumbrado de Emergencia, ya sean luminarias de emergencia, luminarias de señalización, kits conversores, a instalar en un edificio llega a un cierto volumen, el mantenimiento de dichos productos se convierte en un trabajo laborioso y costoso.
- Con el sistema **Dardo** se reduce el tiempo de mantenimiento y los costes de forma considerable, además de simplificar las pruebas a realizar.
- De la misma manera que con los productos **Activa** (Autotest), el sistema **Dardo** realiza dos tipos de test: funcional y autonomía. La gran diferencia es que en este último caso se puede programar la periodicidad de dichas pruebas de forma remota o manual, y los resultados se centralizan en la unidad central del sistema.

1 Dispositivos Dardo. Luminarias de emergencia, luminarias de señalización y kits conversores. Todos ellos pueden convivir en el mismo sistema. Estos productos, se conectan a la central Dardo Plus mediante BUS.

2 Unidad de control Dardo Plus. Es el corazón del sistema. Se comunica con los equipos de alumbrado de emergencia para realizar de forma automática pruebas periódicas, comprueba que funcionan correctamente y con la autonomía designada. También indica de forma inmediata los fallos directamente en la pantalla. Las pruebas se pueden ejecutar manualmente desde el teclado.

3 Módulo de comunicación Dardo (DCM). El interfaz DCM permite controlar y supervisar el sistema Dardo: localmente desde un PC, remotamente a través de una red, o bien mediante un simple navegador gracias a la función de servidor web integrada en la propia interfaz.

4 Software PC Lite. Herramienta para la supervisión local o remota del sistema Dardo mediante PC.

5 Módulo de impresión Dardo Plus Printer. Consiste en un componente opcional diseñado específicamente para conectarse a las unidades de control Dardo Plus. Permite imprimir un informe sobre el estado del sistema y todos los eventos significativos del mismo.

6 Pasarela de comunicación Dardo – Lon (DLM). El interfaz DLM permite la integración directa de la instalación de alumbrado de emergencia en el sistema de gestión del edificio, (entornos LonWorks).

7 Dardo Plus Syscon. Se trata de un equipo de inspección opcional que se utiliza para comprobar:

- La numeración de las luminarias.
- Presencia o ausencia de la red de recarga de la iluminación.
- Estado de encendido/apagado de la iluminación.
- Autonomía de 1 hora/3 horas.

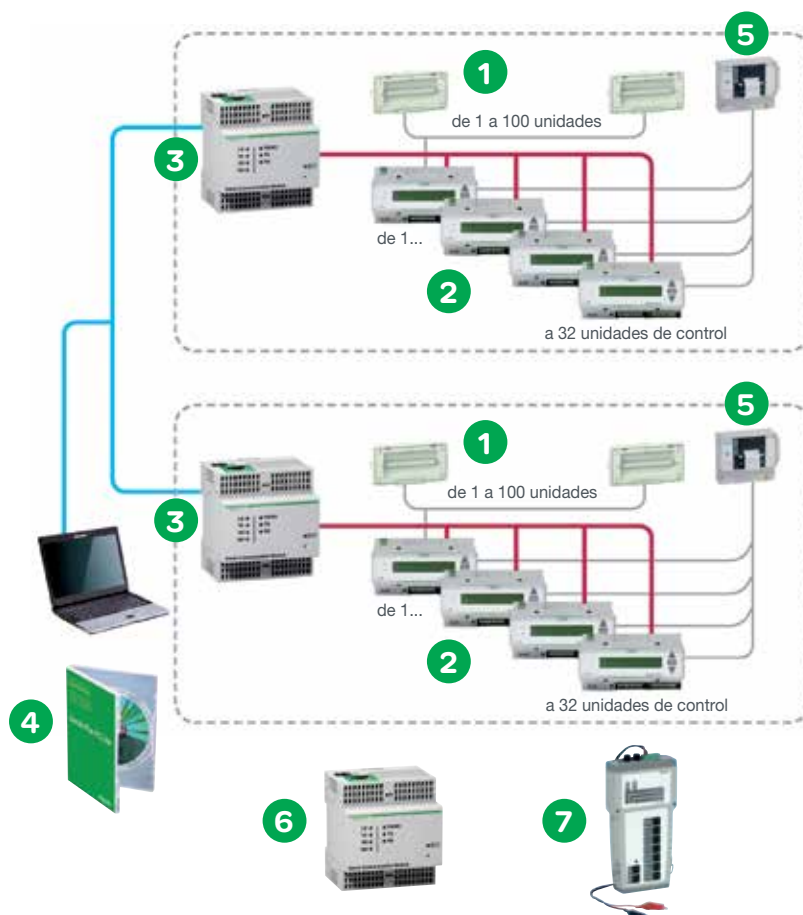

Sistema centralizado/direccionable Dardo

Dispositivos del sistema Dardo (continuación)

Alumbrado de emergencia y señalización

El nuevo sistema Dardo Plus es flexible según las necesidades del usuario; podrá escoger el tipo de comunicación y la supervisión deseada.



Dispositivos del sistema Dardo

Descripción	Ref.	Emb. (ud.)	P.V.R. €/ud.
Unidad de control Dardo Plus			
Unidad de control	OVA34211E	1	1.113,52*
Módulo de impresión Dardo Plus			
Dardo Plus Printer	OVA52210E	1	1.012,29
Dardo Plus Interface			
Módulo comunicación Dardo (DCM)	OVA52215	1	535,60
Gateway Dardo - Lon (DLM)	OVA52214	1	1.071,20
Software Dardo Plus			
PC Lite	OVA52004E	1	294,58
Dardo Plus Syscon			
Syscon	OVA52213E	1	583,81*

→ Sistemas de Instalación

Material para montaje de cuadros
e instalación

Sistemas de Instalación

Material para montaje de cuadros e instalación

Canaletas	
Canaleta ranurada	11/4
Canaleta ciega	11/4
Complementos	11/5
Aisladores	
Aisladores	11/8
Material para montaje	
Cuadros y centralización de contadores	11/9
Ventanas	
Ventanas abatibles	11/12
Ventanas fijas	11/13
Señalización	11/14
Tapas de registro	
Tapas	11/16
Conexión	11/17
Perfiles y accesorios	11/18

→ Material para
montaje
de cuadros
e instalación

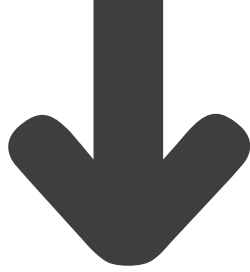

Características generales

► La gama de material de instalación de Schneider Electric abarca un gran abanico de soluciones orientadas al montaje de cuadros e instalaciones eléctricas. A continuación mostramos una breve descripción de las diferentes gamas disponibles:

- Amplia gama de canal de cuadro de PVC, tanto ciega como ranurada, para el montaje de cuadros e instalaciones en general. Esta gama se completa con fundas extensibles y termoadaptables, junto a abrazaderas y soportes para abrazaderas.
- Una amplia gama de material para cuadros y centralización de contadores. Elementos de sujeción, elevadores, juntas de acoplamiento, bisagras y ventiladores. Ventanas fijas y abatibles, fabricadas en policarbonato transparente autoextinguibles.
- Material de señalización: Señales de advertencia, riesgo eléctrico, información, así como cintas de atención cables telecomunicación y atención cables eléctricos.
- Tapas de registro fabricadas en poliéster.
- Perfiles y sus accesorios.
- Material de conexión, como conectores PIA.



Canaletas

Canaleta ranurada. Canaleta ciega

Material para montaje de cuadros e instalación

Canaleta ranurada



39 11 XX0

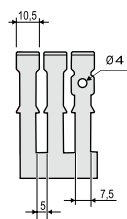
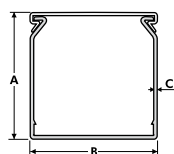

Descripción	Ref.	Emb. (m)	P.V.R. €/m
3025	39 11 120	48	4,15
4025	39 11 130	40	4,50
4040	39 11 140	28	5,66
4060	39 11 150	20	6,94
6025	39 11 160	44	6,27
6040	39 11 170	36	7,12
6060	39 11 180	24	8,16
6080	39 11 190	20	9,95
60100	39 11 200	16	13,52
60120	39 11 210	16	14,03
8025	39 11 220	24	8,68
8040	39 11 230	24	9,30
8060	39 11 240	24	10,08
8080	39 11 250	16	12,13
80100	39 11 260	12	15,15
80120	39 11 270	12	15,86
10025	39 11 280	48	13,77
10060	39 11 290	24	19,83
100100	39 11 300	8	33,92

- Color: gris RAL-7030.
- Longitud: 2 m.

Dimensiones (mm)			Sección total útil (mm ²)
A	B	C	
30	25	1,5	594
40	25	1,8	778
40	40	1,8	1.325
40	60	1,8	2.052
60	25	2	1.176
60	40	2	2.016
60	60	2	3.136
60	80	2	4.256
60	100	2	5.376
60	120	2	6.496
80	25	2	1.596
80	40	2	2.736
80	60	2	4.256
80	80	2	5.776
80	100	2	7.296
80	120	2	8.816
100	25	2	2.016
100	60	2	5.376
100	100	2	9.213

Canaleta ciega



39 16 XX0

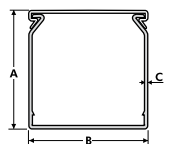

Descripción	Ref.	Emb. (m)	P.V.R. €/m
3025	39 16 120	48	4,15
4025	39 16 130	40	4,50
4040	39 16 140	28	5,66
4060	39 16 150	20	6,94
6025	39 16 160	44	6,27
6040	39 16 170	36	7,12
6060	39 16 180	24	8,16
6080	39 16 190	20	9,95
60100	39 16 200	16	13,52
60120	39 16 210	16	14,03
8025	39 16 220	24	8,68
8040	39 16 230	24	9,30
8060	39 16 240	24	10,08
8080	39 16 250	16	12,13
80100	39 16 260	12	15,15
80120	39 16 270	12	15,86
10025	39 16 280	48	13,77
10060	39 16 290	24	19,83
100100	39 16 300	8	33,92

- Color: gris RAL-7030.
- Longitud: 2 m.

Dimensiones (mm)			Sección total útil (mm ²)
A	B	C	
30	25	1,5	594
40	25	1,8	778
40	40	1,8	1.325
40	60	1,8	2.052
60	25	2	1.176
60	40	2	2.016
60	60	2	3.136
60	80	2	4.256
60	100	2	5.376
60	120	2	6.496
80	25	2	1.596
80	40	2	2.736
80	60	2	4.256
80	80	2	5.776
80	100	2	7.296
80	120	2	8.816
100	25	2	2.016
100	60	2	5.376
100	100	2	9.216

Canaletas

Complementos

Material para montaje de cuadros e instalación

Funda extensible



39 36 5XX

Descripción	Ref.	Emb. (m)	P.V.R. €/m
Funda extensible Ø de 4 a 17 mm	39 36 540	100	1,66
Funda extensible Ø de 10 a 25 mm	39 36 550	100	3,80
Funda extensible Ø de 20 a 50 mm	39 36 560	50	12,19

- Temperatura de uso: -15 °C a +250 °C.
- Composición: fibra de vidrio impregnada con barniz de sílicona.

Dimensiones (mm)	
A	B
4	9
10	22
20	50

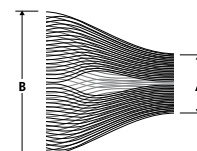

Funda termoadaptable en poliolefina



39 42 XXX

Descripción	Ref.	Emb. (m)	P.V.R. €/m
Ø 1,2 mm negro	39 42 010	15	3,40
Ø 1,6 mm negro	39 42 020	15	3,50
Ø 2,4 mm negro	39 42 030	15	3,70
Ø 3,2 mm negro	39 42 040	15	3,83
Ø 4,8 mm negro	39 42 050	10	5,03
Ø 6,4 mm negro	39 42 060	10	5,18
Ø 9,5 mm negro	39 42 070	10	5,31
Ø 12,7 mm negro	39 42 080	8	6,52
Ø 19,1 mm negro	39 42 090	7	7,36
Ø 25,4 mm negro	39 42 100	4	12,90

Dimensiones Ø (mm)	
Antes de contraer	Después de contraer
1,2	0,6
1,6	0,8
2,4	1,2
3,2	1,6
4,8	2,4
6,4	3,2
9,5	4,8
12,7	6,4
19,1	9,5
25,4	12,7

Tubo termorretráctil con adhesivo



39 43 1XX

Descripción	Ref.	Emb. (ud.)	P.V.R. €/ud.
Ø 12 mm antes de contraer	39 43 105	30	19,61
Ø 22 mm antes de contraer	39 43 110	12	29,90
Ø 34 mm antes de contraer	39 43 120	15	37,56
Ø 40 mm antes de contraer	39 43 130	10	48,54
Ø 56 mm antes de contraer	39 43 140	5	57,81
Ø 75 mm antes de contraer	39 43 150	3	81,57

- Tubos de 1 m de longitud.

Dimensiones Ø (mm)		
Antes de contraer	Después de contraer	Espesor después de contraer
12	3	2
22	6	3
34	7	3
40	12	3
56	17	3
75	22	3

Instrucciones de uso

1. Cortar el tubo flexible a la medida. Asegurarse de que la superficie cortada está lisa.
2. Colocar el tubo.
3. Contraer con el soplete (llama o aire caliente). Se aconseja comenzar el proceso de contracción desde un extremo.

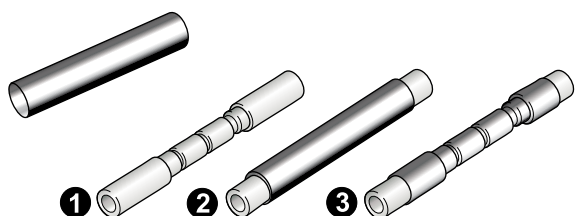

Canaletas

Complementos (continuación)

Material para montaje de cuadros e instalación

Abrazaderas



39 46 XXX

Descripción	Blanca		Emb. (ud.)	Negra		Emb. (ud.)
	Ref.	P.V.R. €/emb.		Ref.	P.V.R. €/emb.	
80 × 2,5 mm	39 46 105	1,92	100	39 46 100	2,02	100
98 × 2,5 mm	39 46 125	2,02	100	39 46 120	2,12	4.000
160 × 2,5 mm	39 46 165	3,91	100	39 46 160	4,35	100
203 × 2,5 mm	39 46 185	4,25	100	39 46 180	4,65	100
142 × 3,6 mm	39 46 205	3,61	100	39 46 200	4,35	100
203 × 3,6 mm	39 46 225	5,83	100	39 46 220	6,45	2.000
295 × 3,6 mm	39 46 245	8,86	100	39 46 240	9,59	100
370 × 3,6 mm	39 46 265	12,19	100	39 46 260	13,25	100
188 × 4,8 mm	39 46 285	6,08	100	39 46 280	6,11	100
292 × 4,8 mm	39 46 305	10,34	100	39 46 300	11,60	100
368 × 4,8 mm	39 46 325	12,19	100	39 46 320	12,85	100
430 × 4,8 mm	39 46 345	23,78	100	39 46 340	24,82	100
203 × 7,6 mm	39 46 355	14,44	100	39 46 350	15,49	100
292 × 7,6 mm	39 46 375	18,20	100	39 46 370	19,89	100
368 × 7,6 mm	39 46 365	21,07	100	39 46 360	23,26	100
530 × 7,6 mm	39 46 385	52,60	100	39 46 380	53,15	100
780 × 9 mm	39 46 405	94,65	100	39 46 400	102,05	100
1.000 × 12,5 mm	39 46 415	152,26	100	39 46 410	155,80	100

Dimensiones (mm)	
A	B
80	2,5
98	2,5
160	2,5
203	2,5
142	3,6
203	3,6
295	3,6
370	3,6
188	4,8
292	4,8
368	4,8
430	4,8
203	7,6
292	7,6
368	7,6
530	7,6
780	9
1.000	12,5

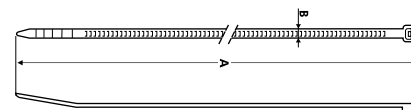

Rapstrap



IMT3080XX

Descripción	Ref.	Emb. (ud.)	P.V.R. €/ud.
Bolsa 24 Rapstrap Negra	IMT38068	10	6,95
Bolsa 24 Rapstrap Blanca	IMT38071	10	6,95
Bolsa 24 Rapstrap Verde	IMT38072	10	6,95

Dimensiones (mm)			
A	B	C	D
300	38	6,5	10
300	38	6,5	10
300	38	6,5	10



Canaletas

Complementos (continuación)

Material para montaje de cuadros e instalación

Soportes de abrazaderas



39 46 640



39 46 635

Descripción	Ref.	Emb. (ud.)	P.V.R. €/emb.
Taco 8 mm plano	39 46 610	100	12,16
Taco 8 mm	39 46 620	100	14,16
Soporte autorroscable	39 46 630	100	21,05
BAD soporte adhesivo	39 46 650	100	24,03
Acoplamiento bridas	39 46 635	100	8,50
Base atornillable	39 46 640	100	10,17

Ø	Dimensiones (mm)		
	A	B	C
10	35	5,5	20
10	35	12	20
-	11	13,5	24
-	4	28	28
-	-	-	-
-	-	-	-



39 46 610

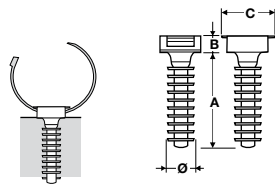

Taco 8 mm plano

- Para la rápida fijación de conductores mediante abrazadera, sobre muros, fachada, etc.
- Material duro: taladro de 9 mm Ø.
- Material blando: taladro de 8 mm Ø.
- Capacidad máxima: abrazaderas de 9 mm.
- Composición: poliamida 6.
- Color: negro.
- Resistencia a tracción: > 50 kg.



39 46 620

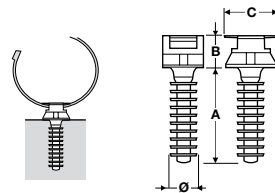

Taco 8 mm

- Para la rápida fijación de conductores mediante abrazadera, sobre muros, fachada, etc.
- Material duro: taladro de 9 mm Ø.
- Material blando: taladro de 8 mm Ø.
- Capacidad máxima: abrazaderas de 9 mm.
- Composición: poliamida 11-12.
- Color: negro.



39 46 630

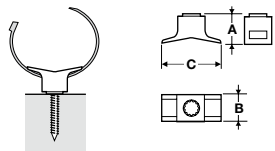

Soporte autorroscable

- Soporte de fijación mediante clavos o tirafondos roscados de M6.
- Capacidad máxima: abrazaderas de 9 mm.
- Composición: poliamida 11-12.
- Color: negro.



39 46 650

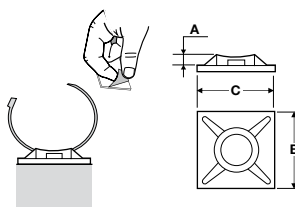

BAD soporte adhesivo

- Soporte de fijación autoadhesiva para abrazaderas.
- Capacidad máxima: abrazaderas de 4,8 mm.
- Composición: poliamida 6.6.
- Color: natural.

Aisladores

Aisladores

Material para montaje de cuadros e instalación

Aisladores de línea CONVERT hexagonales



19 16 1XX

Descripción	Ref.	Emb. (ud.)	P.V.R. €/ud.
TAE 30 espárrago-tuerca	19 16 122	100	1,70
TAE 40 espárrago-tuerca	19 16 142	100	1,79
TAE 50 espárrago-tuerca	19 16 143	100	2,04

Dimensiones (mm)	
	H
	30
	40
	50

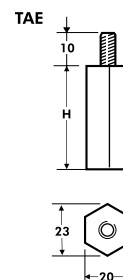

Aisladores de línea RP



19 61 1XX

Descripción	Ref.	Emb. (ud.)	P.V.R. €/ud.
RP-30 M6/6	19 61 131	20	4,00
RP-30 M8/8	19 61 132	20	4,36
RP-35 M6/6	19 61 138	15	4,84
RP-35 M8/8	19 61 139	15	5,18
RP-35 M10/10	19 61 140	15	5,38
RP-40 M8/8	19 61 135	15	7,25
RP-40 M10/10	19 61 136	15	7,83
RP-40 M8/10	19 61 137	15	7,61
RP-50 M10/10	19 61 150	15	9,57

Dimensiones (mm)					
A	B	C	M1	M2	M3
30	30	28	6	6	-
30	30	28	8	8	-
35	32	30	6	6	-
35	32	30	8	8	-
35	32	30	10	10	-
40	40	37	8	8	-
40	40	37	10	10	-
40	40	37	8	10	-
56	60	56	10	10	8

RP-30/RP-35

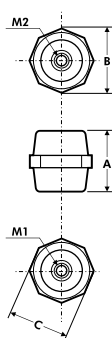

RP-40

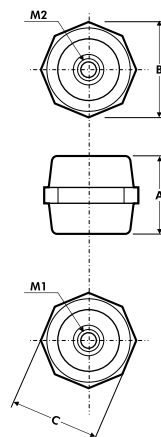

RP-50

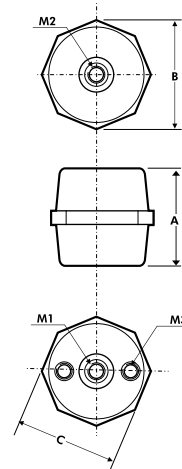

Material para montaje

Cuadros y centralización de contadores

Material para montaje de cuadros e instalación

Juego sujeción de contador



15 01 010



15 01 030

Descripción	Ref.	Emb. (ud.)	P.V.R. €/ud.
Juego sujeción estándar	15 01 010	25	1,25
Juego sujeción latón	15 01 030	25	2,71

• Cada juego se compone de una pieza superior y dos piezas inferiores.

Torretas elevadoras hexagonales



15 12 XXX

Descripción	Ref.	Emb. (ud.)	P.V.R. €/ud.
Torreta TS-10/6	15 12 200	200	0,62
Torreta TS-20/6	15 12 220	200	0,71
Torreta TS-30/6	15 12 230	200	0,81
Torreta TS-40/6	15 12 240	100	0,86
Torreta TS-50/6	15 12 250	50	0,97
Torreta TS-100/6	15 12 290	50	1,55
Torreta TS-15/8	15 12 310	100	1,24
Torreta TS-20/8	15 12 320	100	1,38
Torreta TS-30/8	15 12 330	50	1,58
Torreta TS-40/8	15 12 340	50	1,75
Torreta TS-50/8	15 12 350	50	1,85
Torreta TS-100/8	15 12 360	30	3,02

Dimensiones (mm)			
A	B	C	M
20	10	9	6
30	20	9	6
40	30	9	6
50	40	9	6
60	50	9	6
110	100	9	6
25	15	12	8
30	20	12	8
40	30	12	8
50	40	12	8
60	50	12	8
110	100	12	8
90	70	9	6

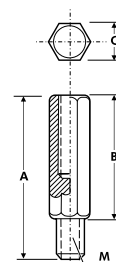

Elementos de sujeción



15 15 2X0

Descripción	Ref.	Emb. (ud.)	P.V.R. €/ud.
Sujeción entre 2 módulos	15 15 210	40	0,98
Sujeción entre 4 módulos	15 15 220	40	2,20

Dimensiones (mm)				
Ø	A	B	C	D
7	45	32,5	12,5	3
7	45	45	12,5	3

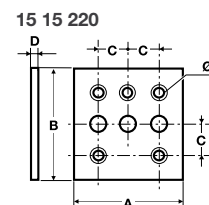
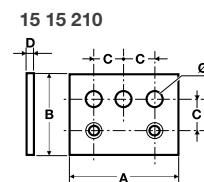

Material para montaje

Cuadros y centralización de contadores (continuación)

Material para montaje de cuadros e instalación

Juntas de acoplamiento estándar



15 39 XXX

Descripción	Ref.	Emb. (ud.)	P.V.R. €/ud.
AH-30 caja tipo Himel	15 39 310	5	4,10
AH-40 caja tipo Himel	15 39 320	10	6,19

Dimensiones (mm)					
A	B	C	D	E	F
226	106	196	68	17	21,5
316	106	286	68	17	21,5

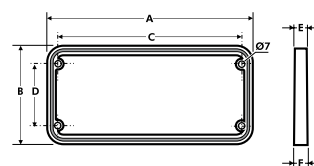

Juntas de acoplamiento herméticas



15 39 XX0

Descripción	Ref.	Emb. (ud.)	P.V.R. €/ud.
AHE-30 caja tipo Himel	15 39 340	5	8,65
AHE-40 caja tipo Himel	15 39 350	10	10,62

Dimensiones (mm)					
A	B	C	D	E	F
226	106	196	68	17	21,5
316	106	286	68	17	21,5

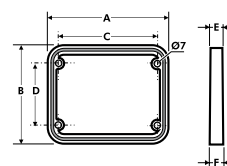

Dispositivos de ventilación



15 30 110



15 30 130

Descripción	Ref.	Emb. (ud.)	P.V.R. €/ud.
DV-1	15 30 110	100	1,62
DV-2	15 30 130	20	3,44

Dimensiones (mm)					Ø taladro en armario (mm)
A	B	C	D	E	
25	28	12	9	-	19
50,5	69	12	1,5	29	29

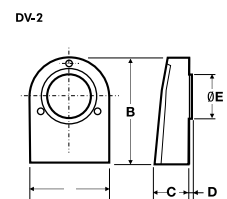
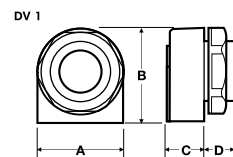

Material para montaje

Cuadros y centralización de contadores (continuación)

Material para montaje de cuadros e instalación

Conos pasacables aislantes



15 42 XXX

Descripción	Ref.	Emb. (ud.)	P.V.R. €/emb.
Taladro 26 mm Ø CPE-20	15 42 160	50	15,40
Taladro 36 mm Ø CPE-30	15 42 170	50	19,85
Taladro 44 mm Ø CPE-40	15 42 180	50	23,05
Taladro 53 mm Ø CPE-50	15 42 190	50	26,90
Taladro 64 mm Ø CPE-60	15 42 200	25	33,07

Dimensiones (mm)		Ø taladro de montaje (mm)
A	B	
32	3	26
42	3	36
50	3	44
59	3	53
70	2,7	64

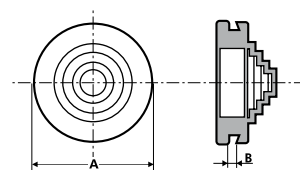

Bisagras y llave



15 57 130

Descripción	Ref.	Emb. (ud.)	P.V.R. €/ud.
Bisagra metálica BIS-M	15 57 130	50	6,18

Dimensiones (mm)			
A	B	C	D
16	16,6	-	-

15 57 130

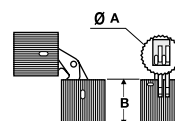

Extractores para ventilación forzada y accesorios



15 66 120



15 66 13X



Descripción	Ref.	Emb. (ud.)	P.V.R. €/ud.
Extractor 80 × 80 mm	15 66 080	3	44,91
Extractor 120 × 120 mm	15 66 120	5	44,91
Rejilla protección metal Para extractor 15 66 080	15 66 130	10	4,87
Rejilla protección metal Para extractor 15 66 120	15 66 135	10	6,48
Rejilla con filtro Para extractor 15 66 080	15 66 140	10	9,71
Rejilla con filtro Para extractor 15 66 120	15 66 145	10	9,71

Dimensiones (mm)
80 × 80
120 × 120
80 × 80
120 × 120
80 × 80
120 × 120

Ventanas

Ventanas abatibles

Material para montaje de cuadros e instalación

Ventanas abatibles tapa estándar



15 33 XXX

Descripción	Ref.	Emb. (ud.)	P.V.R. €/ud.
2 elementos	15 33 110	10	8,51
4 elementos	15 33 130	10	10,89
6 elementos	15 33 150	10	12,98
8 elementos	15 33 170	6	13,43
10 elementos	15 33 210	6	16,31
12 elementos	15 33 225	6	18,94

Dimensiones (mm)				
A	B	C	D	E
30	77	59	43	50
30	77	94	78	50
30	77	130	114	50
30	77	164	147	50
30	77	202	182	50
30	77	235	217	50

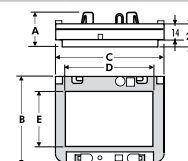

Ventanas abatibles tapa estándar con muelle



15 34 XXX

Descripción	Ref.	Emb. (ud.)	P.V.R. €/ud.
2 elementos	15 34 110	10	9,09
4 elementos	15 34 130	10	11,28
6 elementos	15 34 150	10	13,43
8 elementos	15 34 170	6	14,03
10 elementos	15 34 210	6	16,86
12 elementos	15 34 225	6	19,79

Dimensiones (mm)				
A	B	C	D	E
30	77	59	43	50
30	77	94	78	50
30	77	130	114	50
30	77	164	147	50
30	77	202	182	50
30	77	235	217	50

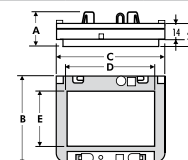

Ventanas abatibles tapa alta



Descripción	Ref.	Emb. (ud.)	P.V.R. €/ud.
2 elementos	15 33 120	10	9,42
4 elementos	15 33 140	10	11,79
6 elementos	15 33 160	10	14,24
8 elementos	15 33 180	6	15,02
10 elementos	15 33 220	6	18,24
12 elementos	15 33 230	6	20,63

Dimensiones (mm)				
A	B	C	D	E
30	77	59	43	50
30	77	94	78	50
30	77	130	114	50
30	77	164	147	50
30	77	202	182	50
30	77	235	217	50

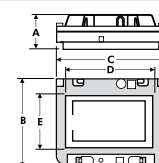

Ventanas

Ventanas abatibles. Ventanas fijas

Material para montaje de cuadros e instalación

Ventanas abatibles tapa alta con muelle



15 34 XX0

Descripción	Ref.	Emb. (ud.)	P.V.R. €/ud.
2 elementos	15 34 120	10	9,77
4 elementos	15 34 140	10	12,41
6 elementos	15 34 160	10	14,71
8 elementos	15 34 180	6	15,54
10 elementos	15 34 220	6	18,77
12 elementos	15 34 230	6	21,24

Dimensiones (mm)				
A	B	C	D	E
30	77	59	43	50
30	77	94	78	50
30	77	130	114	50
30	77	164	147	50
30	77	202	182	50
30	77	235	217	50

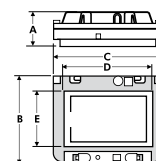

Ventanas para máxímetros y tarificadores



15 33 2XX

Descripción	Ref.	Emb. (ud.)	P.V.R. €/ud.
VA-16	15 33 235	6	20,63
VA-24	15 33 240	6	22,94

Dimensiones (mm)				
A	B	C	D	E
31	196	178	144	178
31	196	249	215	178

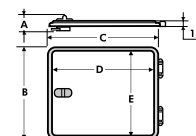

Señalización

Material para montaje de cuadros e instalación

Señales advertencia riesgo eléctrico



17 11 XXX

Descripción	Ref.	Emb. (ud.)	P.V.R. €/ud.
Adhesivo AE-52	17 11 110	25	1,25
Adhesivo AE-105	17 11 120	25	1,76
Rígido aluminio AER-105	17 11 210	150	3,86
Rígido aluminio AER-148	17 11 220	150	7,56
Rígido aluminio AER-210	17 11 230	25	10,31

Dimensiones (mm)
L
52
105
105
148
210

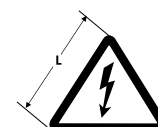

Señales advertencia alta tensión



Descripción	Ref.	Emb. (ud.)	P.V.R. €/ud.
Alta tensión aluminio B=148	17 16 110	25	10,31
Alta tensión aluminio B=210	17 16 120	25	13,74

Dimensiones (mm)		
A	B	L
52	148	148
71	210	210



Señales de información



17 17 1XX

Descripción	Ref.	Emb. (ud.)	P.V.R. €/ud.
Señalización primeros auxilios	17 17 110	25	14,85
Señalización requisitos previos	17 17 120	10	13,49
Señalización cinco reglas de oro	17 17 130	10	13,88

Señalización

(continuación)

Material para montaje de cuadros e instalación

Cinta atención cables telecomunicaciones



17 21 150

Descripción	Ref.	Emb. (ud.)	P.V.R. €/emb.
Cinta atención cables telecomunicaciones	17 21 150	100	67,71

- Se suministra un rollo de 100 m.

Dimensiones (mm)	
Ancho	Longitud
150	100

Cinta atención cables eléctricos



17 21 110

Descripción	Ref.	Emb. (ud.)	P.V.R. €/emb.
Cinta atención cables eléctricos	17 21 110	500	146,63

- Se suministra un rollo de 500 m.

Dimensiones (mm)	
Ancho	Longitud
150	500

Etiquetas centralización



17 26 130



17 26 120

Descripción	Ref.	Emb. (ud.)	P.V.R. €/emb.
Etiqueta adhesiva	17 26 120	1.000	369,56
Etiqueta policarbonato	17 26 130	200	106,14

Caract.	Dimensiones (mm)	
	A	B
Adhesiva UE	60	31
Policarbonato	70	27

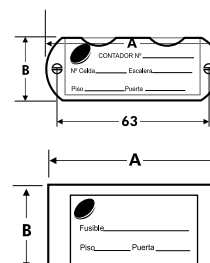

Etiqueta identificadora haz de cables

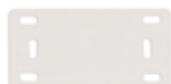

17 41 110

Descripción	Ref.	Emb. (ud.)	P.V.R. €/emb.
Etiqueta	17 41 110	1.000	13,48

- Fijación: mediante abrazaderas de ancho máximo de 4,8 mm.
- Color natural.

Dimensiones (mm)		
A	B	C
21	42	4,8

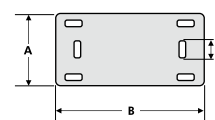

Rotulador permanente



17 51 120

Descripción	Ref.	Emb. (ud.)	P.V.R. €/ud.
Rotulador	17 51 120	12	8,29

Tapas de registro

Tapas

Material para montaje de cuadros e instalación

Arqueta T.T. ARA-20



27 16 340

Descripción	Ref.	Emb. (ud.)	P.V.R. €/ud.
Arqueta T.T. ARA-20	27 16 340	10	23,84

Ø	Dimensiones (mm)			Peso (g)
	A	B	C	
210	60	4	245	760

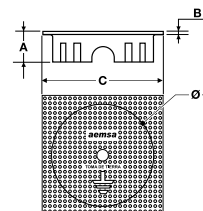

Tapa de registro ARA-25



19 69 100

Descripción	Ref.	Emb. (ud.)	P.V.R. €/ud.
Tapa y marco ARA-25 Aluminado	19 69 100	5	56,83
Tapa y marco ARA-25 Neutra 1 cierre	19 69 110	5	62,99

A	B	Dimensiones (mm)		Peso (g)
		C	D	
27	4	250	282	1.510
27	4	250	282	1.510

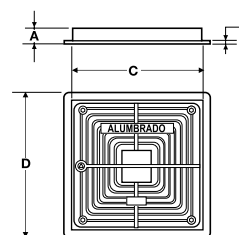

19 69 110

Conexión

Material para montaje de cuadros e instalación

Conectores de pía



29 16 XXX

Descripción	Ref.	Emb. (ud.)	P.V.R. €/ud.
Pía 12 unipolar	29 16 110	10	7,59
Pía 57 unipolar	29 16 120	50	31,34
Pía 57 fase I (17,5)**	29 16 130	10	28,48
Pía 57 neutro I (17,5)**	29 16 140	10	28,48
Pía 5 bipolar	29 16 205	10	11,64
Pía 6 bipolar	29 16 210	10	11,95
Pía 28 bipolar	29 16 220	20	34,93
Pía 4 tripolar	29 16 305	10	10,82
Pía 19 tripolar	29 16 310	20	50,56
Pía 3 tetrapolar	29 16 405	10	24,38
Pía 14 tetrapolar	29 16 410	10	97,71
Pía 27 RN + SN + TN	29 16 420	10	97,15

* Caídas de tensión máximas considerando la pieza en toda su longitud y una tensión de 380 V.

** Pías para interruptor magneto I + N de mod. 17,5 mm.

Int. máx. (A)	Sección (mm ²)	Long. (mm)	R (mΩ)	cdt máx. (V)*
63	10	210	0,219	0,083
63	10	1.000	1,054	0,401
63	10	1.000	0,292	0,111
63	10	1.000	0,351	0,133
63	10	176,5	0,292	0,111
63	10	212	0,351	0,133
63	10	1.015	1,695	0,644
63	10	212	0,351	0,133
63	10	1.000	1,670	0,635
63	10	212	0,105	0,635
63	10	1.000	0,105	0,040
63	10	1.000	1,670	0,635

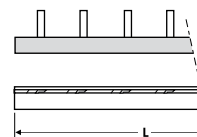

Tapa final de pía



29 16 5X0

Descripción	Ref.	Emb. (ud.)	P.V.R. €/ud.
TP-2 tapa pía bipolar	29 16 520	50	0,55
TP-3 tapa pía tripolar	29 16 530	50	0,58
TP-4 tapa pía tetrapolar	29 16 540	50	0,60

Bornes terminal de punta



29 21 1XX

Descripción	Ref.	Emb. (ud.)	P.V.R. €/ud.
BTP-25	29 21 130	25	4,05
BTP-50	29 21 140	50	7,30
BTP-25L	29 21 135	25	4,65

Anchura del pin de conexión (mm)	Espesor del pin (mm)	Sección (mm ²)
4	2	6 - 25
4	2	6 - 25
4,2	2	6 - 50

Perfiles y accesorios

Material para montaje de cuadros e instalación

Perfiles simétricos



Descripción	Sendzimir		Emb. (m)	Dimensiones (mm)			
	Ref.	P.V.R. €/m		A	B	C	E
Guía automáticos Liso	25 11 115	3,56	40	35	7,5	5	1
Guía automáticos Especial liso	25 11 430	5,59	24	35	15	7,3	1,5
Guía automáticos Troquelado	25 11 125	3,86	40	35	7,5	5	1
Guía automáticos Especial troquelado	25 11 440	5,88	24	35	15	7,3	1,5

• Longitud: 2 m.

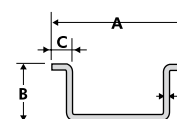

Perfiles G



Descripción	Sendzimir		Emb. (m)	Dimensiones (mm)			
	Ref.	P.V.R. €/m		A	B	C	E
GB Liso	25 11 450	5,81	20	32	15	10,5	1,5
GBR Troquelado	25 11 460	6,06	24	32	15	10,5	1,5

• Longitud: 2 m.

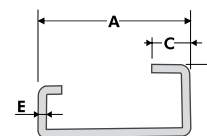

Perfiles C



Descripción	Sendzimir		Emb. (m)	Dimensiones (mm)			
	Ref.	P.V.R. €/m		A	B	C	E
P-2010 Liso	25 11 184	3,62	40	20	10	4,50	1
PR-2010 Troquelado	25 11 194	3,87	40	20	10	4,50	1
P-2040 Liso	25 11 410	7,71	20	40	20	7,50	1,5
PR-2040 Troquelado	25 11 204	8,93	20	40	20	7,50	1,5

• Longitud: 2 m.

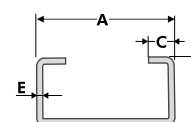

Perfiles y accesorios

(continuación)

Material para montaje de cuadros e instalación

Soporte inclinado metálico



15 06 190

Descripción	Ref.	Emb. (ud.)	P.V.R. €/ud.	Dimensiones (mm)			
				A	B	C	D
Soporte inclinado	15 06 190	50	1,42	50,4	67	57	18

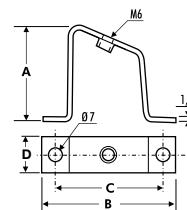

Accesorios perfiles

Descripción	Ref.	Emb. (ud.)	P.V.R. €/ud.
UAR-20/90° horizontal/perfil 2010	25 21 110	25	4,86
UAR-40/90° horizontal/perfil 2040	25 21 120	10	8,98
AES-20 escuadra/perfil 2010	25 21 410	25	3,15
AES-40 escuadra/perfil 2040	25 21 420	25	4,17
AUT-20 "T"/perfil 2010	25 21 210	25	2,43
AUT-40 "T"/perfil 2040	25 21 220	25	4,53
AUT-40/20 "T"/perfil 2040 y perfil 2010	25 21 230	25	4,53

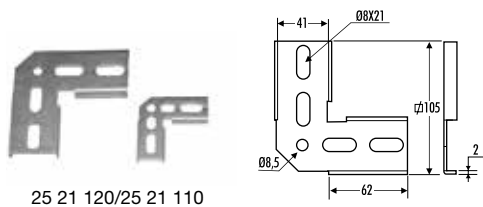

25 21 120/25 21 110

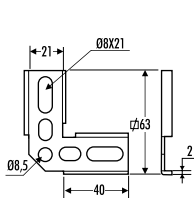

25 21 410

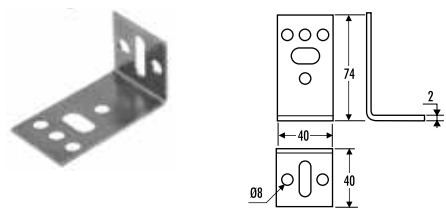
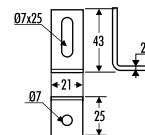

25 21 210

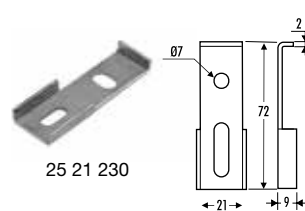
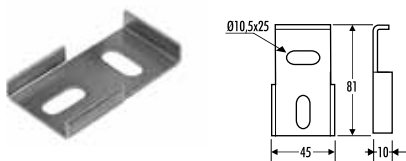
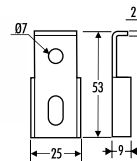

25 21 230

→ Índice
de referencias
y precios

Índice de referencias y precios

GD	
Alumbrado de Emergencia	AL
Bandeja PVC	PVC
Bandejas Metálicas	MET
Sist. de instalación Terciario	TR
Sist. de instalación Residencial	RS
Voz, Datos e Imagen	VE

Ref.	P.V.R.	Clave ref.	Unid. min. venta	Unid. emb.	G.D.	T. Ecorae	T. Ecopilas	Pág.
1000/10000								
1038	3,36 €	C4	20	20	VE	-	-	-
1039	2,26 €	C4	20	1040	VE	-	-	-
1501S	11,65 €	C4	20	160	VE	-	-	-
1502S	11,65 €	C4	20	160	VE	-	-	-
1503S	11,65 €	C4	20	20	VE	-	-	-
1504S	11,65 €	C4	20	20	VE	-	-	-
1520	22,60 €	C4	1	1	VE	-	-	-
1531	7,02 €	C4	10	10	VE	-	-	-
4509	61,82 €	C4	1	10	VE	-	-	-
5150	1,37 €	C4	10	10	VE	-	-	9/20
7544B	40,59 €	C4	1	1	VE	-	-	-
7795	2,56 €	D	10	10	VE	-	-	9/5
7864	31,22 €	C4	1	1	VE	-	-	-
7871	31,22 €	C4	1	1	VE	-	-	-
9864	36,38 €	C4	1	10	VE	-	-	-
9871	39,03 €	C4	1	40	VE	-	-	-
9901	3,20 €	C4	24	864	VE	-	-	-
9902	3,20 €	C4	24	24	VE	-	-	-
9903	3,20 €	C4	480	24	VE	-	-	-
9904	3,22 €	C4	24	24	VE	-	-	-
9905	2,64 €	C4	16	160	VE	-	-	-
9908	2,73 €	C4	24	864	VE	-	-	-
9940	5,44 €	C4	1	12	VE	-	-	-
9943	9,87 €	C4	1	12	VE	-	-	-
9944	9,87 €	C4	1	12	VE	-	-	-
9950	19,73 €	C4	1	1	VE	-	-	-
9970	107,47 €	C4	1	1	VE	-	-	-
9996H	224,75 €	A4	1	10	VE	-	-	9/24

10000/1000000								
10385	2,63 €	C4	20	200	VE	-	-	-
63803H	27,29 €	D	10	10	VE	-	-	-
63821	15,90 €	D	1	10	VE	-	-	-
63822	55,42 €	C4	10	10	VE	-	-	-
63825	45,87 €	C4	2	10	VE	-	-	-
87665	0,38 €	B	10	10	RS	-	-	-
645230	16,65 €	C4	1	100	VE	-	-	9/20

1000000								
1501010	1,25 €	C	25	25	RS	-	-	11/9
1501030	2,71 €	C	25	25	RS	-	-	11/9
1506190	1,42 €	A	50	50	RS	-	-	11/19
1512200	0,62 €	B	200	200	RS	-	-	11/9
1512220	0,71 €	B	200	200	RS	-	-	11/9
1512230	0,81 €	B	200	200	RS	-	-	11/9
1512240	0,86 €	B	100	100	RS	-	-	11/9
1512250	0,97 €	B	50	50	RS	-	-	11/9
1512290	1,55 €	B	50	50	RS	-	-	11/9
1512310	1,24 €	B	1	100	RS	-	-	11/9
1512320	1,38 €	B	100	100	RS	-	-	11/9
1512330	1,58 €	B	50	50	RS	-	-	11/9
1512340	1,75 €	B	50	50	RS	-	-	11/9
1512350	1,85 €	B	50	50	RS	-	-	11/9
1512360	3,02 €	B	30	30	RS	-	-	11/9
1515210	0,98 €	C	40	40	RS	-	-	11/9
1515220	2,20 €	C	40	40	RS	-	-	11/9
1530110	1,62 €	A	100	100	RS	-	-	11/10
1530130	3,44 €	B	20	20	RS	-	-	11/10
1533110	8,51 €	A	10	10	RS	-	-	11/12
1533120	9,42 €	B	10	10	RS	-	-	11/12
1533130	10,89 €	A	10	10	RS	-	-	11/12
1533140	11,79 €	A	10	10	RS	-	-	11/12
1533150	12,98 €	A	10	10	RS	-	-	11/12
1533160	14,24 €	A	10	10	RS	-	-	11/12
1533170	13,43 €	A	6	6	RS	-	-	11/12
1533180	15,02 €	B	6	6	RS	-	-	11/12
1533210	16,31 €	B	6	6	RS	-	-	11/12
1533220	18,24 €	A	6	6	RS	-	-	11/12
1533225	18,94 €	B	6	6	RS	-	-	11/12
1533230	20,63 €	B	6	6	RS	-	-	11/12
1533235	20,63 €	A	6	6	RS	-	-	11/13
1533240	22,94 €	A	6	6	RS	-	-	11/13
1534110	9,09 €	C	10	10	RS	-	-	11/12
1534120	9,77 €	B	10	10	RS	-	-	11/13
1534130	11,28 €	C	10	10	RS	-	-	11/12
1534140	12,41 €	A	10	10	RS	-	-	11/13
1534150	13,43 €	C	10	10	RS	-	-	11/12
1534160	14,71 €	B	10	10	RS	-	-	11/13

Ref.	P.V.R.	Clave ref.	Unid. min. venta	Unid. emb.	G.D.	T. Ecorae	T. Ecopilas	Pág.
1534170	14,03 €	B	6	6	RS	-	-	11/12
1534180	15,54 €	B	6	6	RS	-	-	11/13
1534210	16,86 €	C	6	6	RS	-	-	11/12
1534220	18,77 €	B	6	6	RS	-	-	11/13
1534225	19,79 €	C	6	6	RS	-	-	11/12
1534230	21,24 €	B	6	6	RS	-	-	11/13
1539310	4,10 €	A	5	5	RS	-	-	11/10
1539320	6,19 €	B	10	10	RS	-	-	11/10
1539340	8,65 €	C	5	5	RS	-	-	11/10
1539350	10,62 €	C	10	10	RS	-	-	11/10
1542160	15,40 €	B	50	50	RS	-	-	11/11
1542170	19,85 €	B	50	50	RS	-	-	11/11
1542180	23,05 €	B	50	50	RS	-	-	11/11
1542190	26,90 €	B	50	50	RS	-	-	11/11
1542200	33,07 €	B	25	25	RS	-	-	11/11
1557130	6,18 €	B	1	50	RS	-	-	11/11
1566080	44,91 €	B	3	3	RS	-	-	11/11
1566120	44,91 €	A	5	5	RS	-	-	11/11
1566130	4,87 €	B	10	10	RS	-	-	11/11
1566135	6,48 €	B	10	10	RS	-	-	11/11
1566140	9,71 €	B	10	10	RS	-	-	11/11
1566145	9,71 €	B	10	10	RS	-	-	11/11
1711110	1,25 €	B	25	25	RS	-	-	11/14
1711120	1,76 €	A	25	25	RS	-	-	11/14
1711210	3,86 €	B	25	150	RS	-	-	11/14
1711220	7,56 €	B	25	150	RS	-	-	11/14
1711230	10,31 €	B	25	25	RS	-	-	11/14
1716110	10,31 €	B	25	25	RS	-	-	11/14
1716120	13,74 €	B	25	25	RS	-	-	11/14
1717110	14,85 €	B	25	25	RS	-	-	11/14
1717120	13,49 €	C	10	10	RS	-	-	11/14
1717130	13,88 €	B	10	10	RS	-	-	11/14
1721110	146,63 €	A	500	500	RS	-	-	11/15
1721150	67,71 €	C	100	100	RS	-	-	11/15
1726120	369,56 €	B	1000	1000	RS	-	-	11/15
1726130	106,14 €	B	200	200	RS	-	-	11/15
1741110	13,48 €	B	100	1000	RS	-	-	11/15
1751120	8,29 €	B	12	12	RS	-	-	11/15
1916122	1,70 €	B	100	100	RS	-	-	11/8
1916142	1,79 €	B	100	100	RS	-	-	11/8
1916143	2,04 €	B	100	100	RS	-	-	11/8
1961131	4,00 €	B	20	20	RS	-	-	11/8
1961132	4,36 €	B	20	20	RS	-	-	11/8
1961135	7,25 €	A	15	15	RS	-	-	11/8
1961136	7,83 €	B	15	15	RS	-	-	11/8
1961137	7,61 €	B	15	15	RS	-	-	11/8
1961138	4,84 €	B	15	15	RS	-	-	11/8
1961139	5,18 €	B	15	15	RS	-	-	11/8
1961140	5,38 €	C	15	15	RS	-	-	11/8
1961150	9,57 €	A	15	15	RS	-	-	11/8
1969100	56,83 €	C4	5	5	RS	-	-	11/16
1969110	62,99 €	C4	5	5	RS	-	-	11/16

2000000								
2511115	3,56 €	A	40	40	RS	-	-	3/84
2511125	3,86 €	A	40	40	RS	-	-	3/84
2511184	3,62 €	C	40	40	RS	-	-	3/84
2511194	3,87 €	A	40	40	RS	-	-	3/84
2511204	8,93 €	A	20	20	RS	-	-	3/84
2511410	7,71 €	B	20	20	RS	-	-	3/84
2511430	5,59 €	B	24	24	RS	-	-	3/84
2511440	5,88 €	A	24	24	RS	-	-	3/84
2511450	5,81 €	C	20	20	RS	-	-	3/84
2511460	6,06 €	B	24	24	RS	-	-	3/84
2521110	4,86 €	C	25	25	RS	-	-	11/19
2521120	8,98 €	C	10	10	RS	-	-	11/19
2521210	2,43 €	C	25	25	RS	-	-	11/19
2521220	4,53 €	B	25	25	RS	-	-	11/19
2521230	4,53 €	C	25	25	RS	-	-	11/19
2521410	3,15 €	B						

Índice de referencias y precios

GD	
Alumbrado de Emergencia	AL
Bandeja PVC	PVC
Bandejas Metálicas	MET
Sist. de instalación Terciario	TR
Sist. de instalación Residencial	RS
Voz, Datos e Imagen	VE

Ref.	P.V.R.	Clave ref.	Unid. min. venta	Unid. emb.	G.D.	T. Ecorae	T. Copilas	Pág.
3946245	8,86 €	B	100	100	RS	-	-	11/6
3946260	13,25 €	C	100	100	RS	-	-	11/6
3946265	12,19 €	C	100	100	RS	-	-	11/6
3946280	6,11 €	A	100	100	RS	-	-	11/6
3946285	6,08 €	B	100	100	RS	-	-	11/6
3946300	11,60 €	A	100	100	RS	-	-	11/6
3946305	10,34 €	B	100	100	RS	-	-	11/6
3946320	12,85 €	A	100	100	RS	-	-	11/6
3946325	12,19 €	B	100	100	RS	-	-	11/6
3946340	24,82 €	B	100	100	RS	-	-	11/6
3946345	23,78 €	B	100	100	RS	-	-	11/6
3946350	15,49 €	B	100	100	RS	-	-	11/6
3946355	14,44 €	C	100	100	RS	-	-	11/6
3946360	23,26 €	A	100	100	RS	-	-	11/6
3946365	21,07 €	C	1	100	RS	-	-	11/6
3946370	19,89 €	B	100	100	RS	-	-	11/6
3946375	18,20 €	B	100	100	RS	-	-	11/6
3946380	53,15 €	B	100	100	RS	-	-	11/6
3946385	52,60 €	B	100	100	RS	-	-	11/6
3946400	102,05 €	B	100	100	RS	-	-	11/6
3946405	94,65 €	C	100	100	RS	-	-	11/6
3946410	155,80 €	C	100	100	RS	-	-	11/6
3946415	152,26 €	C	100	100	RS	-	-	11/6
3946610	12,16 €	A	100	100	RS	-	-	11/7
3946620	14,16 €	B	100	100	RS	-	-	11/7
3946630	21,05 €	B	100	100	RS	-	-	11/7
3946635	8,50 €	C	100	100	RS	-	-	11/7
3946640	10,17 €	B	100	100	RS	-	-	11/7
3946650	24,03 €	B	100	100	RS	-	-	11/7

4000000								
4010080	4,16 €	A	48	48	RS	-	-	2/13
4010100	7,11 €	A	20	20	RS	-	-	2/13
4010110	8,40 €	A	24	24	RS	-	-	2/13
4010120	10,25 €	A	20	20	RS	-	-	2/13
4010130	13,84 €	A	16	16	RS	-	-	2/13
4010140	14,51 €	A	16	16	RS	-	-	2/13
4010150	11,74 €	B	16	16	RS	-	-	2/13
4010160	15,45 €	A	12	12	RS	-	-	2/13
4010170	16,23 €	A	12	12	RS	-	-	2/13
4011100	9,93 €	A	16	16	RS	-	-	2/9
4011110	12,66 €	A	16	16	RS	-	-	2/9
4011140	15,00 €	A	16	16	RS	-	-	2/9
4011150	18,18 €	A	16	16	RS	-	-	2/9
4012010	0,84 €	C	10	10	RS	-	-	2/4
4012027	5,41 €	C	8	8	RS	-	-	2/4
4012028	5,69 €	C	8	8	RS	-	-	2/4
4012030	6,08 €	C	8	8	RS	-	-	2/4
4012037	2,64 €	C	8	8	RS	-	-	2/4
4012038	2,90 €	C	8	8	RS	-	-	2/4
4012040	3,39 €	C	8	8	RS	-	-	2/4
4012047	8,10 €	B	8	8	RS	-	-	2/5
4012048	8,16 €	B	8	8	RS	-	-	2/5
4012050	8,29 €	B	8	8	RS	-	-	2/5
4012107	9,12 €	A	20	20	RS	-	-	2/4
4012108	12,10 €	A	16	16	RS	-	-	2/4
4012110	14,46 €	A	16	16	RS	-	-	2/4
4012117	4,04 €	B	8	8	RS	-	-	2/4
4012118	5,24 €	C	4	4	RS	-	-	2/4
4012120	5,40 €	B	4	4	RS	-	-	2/4
4012127	4,04 €	B	5	5	RS	-	-	2/4
4012128	5,24 €	C	4	4	RS	-	-	2/4
4012130	5,40 €	C	4	4	RS	-	-	2/4
4012137	4,67 €	B	5	5	RS	-	-	2/4
4012138	5,26 €	C	6	6	RS	-	-	2/4
4012140	6,27 €	C	4	4	RS	-	-	2/4
4012147	6,06 €	B	5	5	RS	-	-	2/4
4012148	7,36 €	C	4	4	RS	-	-	2/4
4012150	8,69 €	B	4	4	RS	-	-	2/4
4012151	4,51 €	B	5	5	RS	-	-	2/4
4012152	4,86 €	C	4	4	RS	-	-	2/4
4012153	5,22 €	C	4	4	RS	-	-	2/4
4012157	4,01 €	C	4	4	RS	-	-	2/4
4012158	4,25 €	C	4	4	RS	-	-	2/4
4012160	4,50 €	C	4	4	RS	-	-	2/4
4012167	3,67 €	C	10	10	RS	-	-	2/4
4012168	3,85 €	B	10	10	RS	-	-	2/4
4012170	4,13 €	C	10	10	RS	-	-	2/4
4012177	1,97 €	C	10	10	RS	-	-	2/4
4012178	2,10 €	C	10	10	RS	-	-	2/4
4012180	2,30 €	C	10	10	RS	-	-	2/4

Ref.	P.V.R.	Clave ref.	Unid. min. venta	Unid. emb.	G.D.	T. Ecorae	T. Copilas	Pág.
4095117	4,16 €	B	20	20	RS	-	-	2/5
4095118	6,73 €	B	20	20	RS	-	-	2/5
4095220	7,32 €	B	16	16	RS	-	-	2/5
4111110	1,87 €	A	120	120	RS	-	-	1/5
4111120	2,79 €	A	80	80	RS	-	-	1/5
4111130	4,37 €	A	50	50	RS	-	-	1/5
4111140	5,64 €	A	30	30	RS	-	-	1/5
4111145	6,06 €	A	24	24	RS	-	-	1/5
4111150	6,78 €	A	20	20	RS	-	-	1/5
4111210	4,31 €	B	2	50	RS	-	-	1/5
4111220	5,88 €	A	2	30	RS	-	-	1/5
4111225	7,21 €	A	2	24	RS	-	-	1/5
4111230	7,64 €	C	2	24	RS	-	-	1/5
4111310	1,35 €	B	40	40	RS	-	-	1/5
4111312	1,41 €	B	20	20	RS	-	-	1/5
4111314	1,88 €	B	15	15	RS	-	-	1/5
4111316	2,31 €	B	10	10	RS	-	-	1/5
4111317	4,37 €	B	5	5	RS	-	-	1/5
4111318	3,87 €	B	5	5	RS	-	-	1/5
4111330	1,30 €	B	40	40	RS	-	-	1/5
4111332	1,57 €	B	20	20	RS	-	-	1/5
4111334	2,15 €	B	15	15	RS	-	-	1/5
4111336	2,86 €	B	10	10	RS	-	-	1/5
4111337	4,16 €	B	5	5	RS	-	-	1/5
4111338	3,88 €	B	5	5	RS	-	-	1/5
4111350	1,25 €	B	40	40	RS	-	-	1/5
4111352	1,41 €	B	20	20	RS	-	-	1/5
4111354	1,71 €	B	10	10	RS	-	-	1/5
4111356	2,31 €	B	10	10	RS	-	-	1/5
4111357	4,12 €	B	5	5	RS	-	-	1/5
4111358	3,88 €	B	5	5	RS	-	-	1/5
4111410	2,22 €	B	20	20	RS	-	-	1/5
4111412	2,55 €	B	15	15	RS	-	-	1/5
4111416	2,97 €	B	15	15	RS	-	-	1/5
4111418	5,17 €	B	5	5	RS	-	-	1/5
4111419	6,22 €	B	5	5	RS	-	-	1/5
4111420	6,45 €	C	5	5	RS	-	-	1/5
4111510	1,32 €	B	30	30	RS	-	-	1/5
4111512	1,46 €	B	30	30	RS	-	-	1/5
4111514	1,65 €	B	20	20	RS	-	-	1/5
4111516	1,82 €	B	20	20	RS	-	-	1/5
4111517	2,15 €	B	20	20	RS	-	-	1/5
4111518	2,59 €	B	10	10	RS	-	-	1/5
4111550	1,32 €	B	20	20	RS	-	-	1/5
4111552	1,37 €	B	20	20	RS	-	-	1/5
4111554	1,65 €	B	20	20	RS	-	-	1/5
4111556	1,82 €	B	20	20	RS	-	-	1/5
4111557	1,82 €	B	20	20	RS	-	-	1/5
4111558	2,38 €	B	20	20	RS	-	-	1/5
4120100	4,32 €	B	6	6	RS	-	-	1/4
4120105	6,29 €	B	6	6	RS	-	-	1/4
4120120	4,32 €	B	12	12	RS	-	-	1/4
4120130	7,92 €	B	6	6	RS	-	-	1/4
4120150	2,66 €	C	5	5	RS	-	-	1/5
4120151	5,25 €	B	1	8	RS	-	-	1/4
4120152	5,25 €	C	8	8	RS	-	-	1/10
4120155	3,51 €	C	8	8	RS	-	-	1/4
4120156	3,51 €	C	8	8	RS	-	-	1/10
4120160	3,20 €	B	1	5	RS	-	-	1/4
4129710	0,92 €	B	10	10	RS	-	-	1/11
4129720	1,49 €	B	10	100	RS	-	-	1/11
4130100	0,86 €	A	150	150	RS	-	-	1/4
4130102	1,48 €	A	140	140	RS	-	-	1/4
4130105	1,26 €	A	100	100	RS	-	-	1/4
4130106	2,22 €	A	80	80	RS	-	-	1/4
4130110	1,27 €	A	80	80	RS	-	-	1/4
4130112	2,39 €	A	70	70	RS	-	-	1/4
4130115	2,17 €	B	44	44	RS	-	-	1/4
4130405	2,20 €	B	1	10	RS	-	-	1/4
4130410	2,41 €	B	1	10	RS	-	-	1/4
4130420	2,54 €	B	1	10	RS	-	-	1/4
4130430	2,92 €	B	1	10	RS	-	-	1/4
4131110	5,55 €	A	2	28	TR	-	-	6/8
4131120	9,59 €	A	28	28	TR	-	-	6/8
4131130	16,86 €	A	2	16	TR	-	-	6/8
4131210	2,13 €	B	10	10	TR	-	-	6/8
4131220	2,62 €	B	10	10	TR	-	-	6/8
4131230	1,61 €	C	10	10	TR	-	-	6/8
4131240	1,87 €	B	10	10	TR	-	-	6/8
4132150	7,23 €	B	5	5	TR	-	-	6/8
4132155	18,55 €	B	2	2	TR	-	-	6/7
4132160	27,63 €	B	1	1	TR	-	-	6/7

Ref.	P.V.R.	Clave ref.	Unid. min. venta	Unid. emb.	G.D.	T. Ecorae	T. Copilas	Pág.
4132165	36,72 €	B	1	1	TR	-	-	6/7
4132181	2,98 €	B	5	5	TR	-	-	6/7
4191115	15,77 €	B	100	100	RS	-	-	1/11
4191117	16,52 €	B	100	100	RS	-	-	1/11
4191120	19,52 €							

Índice de referencias y precios

GD	
Alumbrado de Emergencia	AL
Bandeja PVC	PVC
Bandejas Metálicas	MET
Sist. de instalación Terciario	TR
Sist. de instalación Residencial	RS
Voz, Datos e Imagen	VE

Ref.	P.V.R.	Clave ref.	Unid. min. venta	Unid. emb.	G.D.	T. Ecoraes	T. Copilas	Pág.
4260111	34,15 €	C	2	2	TR	-	-	6/12
4260112	37,56 €	C	2	2	TR	-	-	6/12
4260113	40,98 €	C	2	2	TR	-	-	6/12
4260114	35,86 €	C	2	2	TR	-	-	6/12
4260115	39,25 €	B	2	2	TR	-	-	6/12
4260116	44,34 €	B	2	2	TR	-	-	6/12
4260117	51,19 €	C	2	2	TR	-	-	6/12
4260133	51,73 €	C	1	1	TR	-	-	6/12
4260134	54,62 €	C	1	1	TR	-	-	6/12
4260135	57,48 €	C	1	1	TR	-	-	6/12
4260136	54,62 €	C	1	1	TR	-	-	6/12
4260137	57,48 €	C	1	1	TR	-	-	6/12
4260138	60,36 €	C	1	1	TR	-	-	6/12
4260139	66,10 €	C	1	1	TR	-	-	6/12
4260140	54,62 €	C	1	1	TR	-	-	6/12
4260141	57,48 €	C	1	1	TR	-	-	6/12
4260142	60,36 €	C	1	1	TR	-	-	6/12
4260143	57,48 €	C	1	1	TR	-	-	6/12
4260144	60,36 €	C	1	1	TR	-	-	6/12
4260145	63,23 €	C	1	1	TR	-	-	6/12
4260146	68,97 €	C	1	1	TR	-	-	6/12
4295010	0,33 €	C	50	50	TR	-	-	1/4
4295011	0,33 €	C	50	50	TR	-	-	1/10
4295012	0,33 €	C	50	50	TR	-	-	1/10
4295013	0,33 €	C	50	50	TR	-	-	1/10
4295014	0,33 €	C	50	50	TR	-	-	1/10
4311106	9,50 €	A	18	18	TP	-	-	3/4
4311107	12,35 €	B	12	12	TP	-	-	3/4
4311108	14,45 €	A	12	12	TP	-	-	3/4
4311110	11,00 €	A	12	12	TP	-	-	3/4
4311115	14,05 €	A	12	12	TP	-	-	3/4
4311120	16,95 €	A	12	12	TP	-	-	3/4
4311125	23,80 €	A	6	6	TP	-	-	3/5
4311130	25,65 €	A	6	6	TP	-	-	3/5
4311135	34,30 €	A	6	6	TP	-	-	3/5
4311138	34,35 €	A	6	6	TP	-	-	3/5
4311140	44,40 €	A	6	6	TP	-	-	3/5
4311143	53,05 €	A	6	6	TP	-	-	3/5
4311145	61,95 €	A	6	6	TP	-	-	3/5
4311206	9,50 €	B	18	18	TP	-	-	3/4
4311207	12,35 €	B	12	12	TP	-	-	3/4
4311208	14,45 €	B	12	12	TP	-	-	3/4
4311210	11,00 €	A	12	12	TP	-	-	3/4
4311215	14,05 €	A	12	12	TP	-	-	3/4
4311220	16,95 €	A	12	12	TP	-	-	3/4
4311225	23,80 €	A	6	6	TP	-	-	3/5
4311230	25,65 €	A	6	6	TP	-	-	3/5
4311235	34,30 €	A	6	6	TP	-	-	3/5
4311238	34,35 €	B	6	6	TP	-	-	3/5
4311240	44,40 €	A	6	6	TP	-	-	3/5
4311243	53,05 €	B	6	6	TP	-	-	3/5
4311245	61,95 €	A	6	6	TP	-	-	3/5
4311510	6,50 €	A	12	12	TP	-	-	3/4
4311515	8,55 €	A	12	12	TP	-	-	3/4
4311520	10,75 €	A	6	6	TP	-	-	3/4
4311525	14,60 €	A	6	6	TP	-	-	3/5
4311530	22,80 €	A	6	6	TP	-	-	3/5
4311533	31,50 €	A	6	6	TP	-	-	3/5
4311535	38,25 €	A	6	6	TP	-	-	3/5
4316106	40,65 €	C	1	1	TP	-	-	3/4
4316107	54,95 €	C	1	1	TP	-	-	3/4
4316108	65,05 €	C	1	1	TP	-	-	3/4
4316110	44,15 €	A	1	1	TP	-	-	3/4
4316115	59,10 €	A	1	1	TP	-	-	3/4
4316120	68,15 €	A	1	1	TP	-	-	3/4
4316125	88,65 €	B	1	1	TP	-	-	3/5
4316130	98,45 €	B	1	1	TP	-	-	3/5
4316135	128,15 €	A	1	1	TP	-	-	3/5
4316138	164,50 €	C	1	1	TP	-	-	3/5
4316140	165,95 €	A	1	1	TP	-	-	3/5
4316143	210,55 €	B	1	1	TP	-	-	3/5
4316145	223,50 €	A	1	1	TP	-	-	3/5
4316306	7,35 €	C	2	2	TP	-	-	3/4
4316307	8,90 €	C	2	2	TP	-	-	3/4
4316308	10,45 €	C	2	2	TP	-	-	3/4
4316310	10,15 €	B	2	2	TP	-	-	3/4
4316315	10,60 €	C	2	2	TP	-	-	3/4
4316320	10,90 €	B	2	2	TP	-	-	3/4
4316325	11,25 €	C	2	2	TP	-	-	3/5
4316330	14,25 €	B	2	2	TP	-	-	3/5
4316335	18,70 €	B	2	2	TP	-	-	3/5
4316338	23,10 €	C	2	2	TP	-	-	3/5

Ref.	P.V.R.	Clave ref.	Unid. min. venta	Unid. emb.	G.D.	T. Ecoraes	T. Copilas	Pág.
4316340	26,40 €	C	2	2	TP	-	-	3/5
4316343	30,05 €	C	2	2	TP	-	-	3/5
4316345	34,75 €	C	2	2	TP	-	-	3/5
4316410	2,45 €	B	14	14	TP	-	-	3/4
4316420	3,25 €	A	10	10	TP	-	-	3/4
4316421	4,15 €	C	10	10	TP	-	-	3/4
4316430	8,75 €	A	10	10	TP	-	-	3/5
4316440	3,35 €	B	10	10	TP	-	-	3/5
4316510	6,65 €	B	30	30	TP	-	-	3/4
4316520	7,50 €	A	30	30	TP	-	-	3/4
4316530	17,45 €	A	30	30	TP	-	-	3/5
4316606	40,65 €	C	1	1	TP	-	-	3/4
4316607	54,95 €	C	1	1	TP	-	-	3/4
4316608	65,05 €	C	1	1	TP	-	-	3/4
4316610	44,15 €	B	1	1	TP	-	-	3/4
4316615	59,10 €	B	1	1	TP	-	-	3/4
4316620	68,15 €	B	1	1	TP	-	-	3/4
4316621	88,65 €	B	1	1	TP	-	-	3/5
4316630	98,45 €	B	1	1	TP	-	-	3/5
4316631	128,15 €	B	1	1	TP	-	-	3/5
4316640	164,50 €	C	1	1	TP	-	-	3/5
4316641	165,95 €	B	1	1	TP	-	-	3/5
4316643	210,55 €	C	1	1	TP	-	-	3/5
4316661	223,50 €	B	1	1	TP	-	-	3/5
4316706	40,65 €	C	1	1	TP	-	-	3/4
4316707	54,95 €	C	1	1	TP	-	-	3/4
4316708	65,05 €	C	1	1	TP	-	-	3/4
4316710	44,15 €	B	1	1	TP	-	-	3/4
4316715	59,10 €	B	1	1	TP	-	-	3/4
4316720	68,15 €	B	1	1	TP	-	-	3/4
4316721	88,65 €	B	1	1	TP	-	-	3/5
4316730	98,45 €	B	1	1	TP	-	-	3/5
4316731	128,15 €	B	1	1	TP	-	-	3/5
4316740	164,50 €	B	1	1	TP	-	-	3/5
4316741	165,95 €	B	1	1	TP	-	-	3/5
4316743	210,55 €	C	1	1	TP	-	-	3/5
4316761	223,50 €	B	1	1	TP	-	-	3/5
4321120	6,45 €	A	8	8	TP	-	-	3/6
4321130	7,30 €	A	6	6	TP	-	-	3/6
4321140	8,55 €	A	6	6	TP	-	-	3/6
4321150	11,00 €	A	4	4	TP	-	-	3/7
4321160	25,80 €	A	2	2	TP	-	-	3/7
4321165	37,20 €	C	2	2	TP	-	-	3/7
4321170	34,15 €	C	2	2	TP	-	-	3/7
4321180	40,20 €	C	2	2	TP	-	-	3/7
4321190	27,65 €	B	2	2	TP	-	-	3/7
4321200	29,90 €	A	2	2	TP	-	-	3/7
4321410	9,15 €	B	6	6	TP	-	-	3/6
4321415	10,15 €	B	4	4	TP	-	-	3/6
4321420	11,85 €	A	4	4	TP	-	-	3/6
4321430	13,90 €	A	4	4	TP	-	-	3/7
4321440	25,80 €	B	1	1	TP	-	-	3/7
4321450	36,95 €	B	1	1	TP	-	-	3/7
4321460	38,40 €	B	1	1	TP	-	-	3/7
4326110	8,10 €	B	10	10	TP	-	-	3/4
4326210	3,70 €	B	2	2	TP	-	-	3/4
4326220	7,15 €	B	2	2	TP	-	-	3/13
4326310	11,50 €	C	10	10	TP	-	-	3/6
4326410	35,70 €	B	4	4	TP	-	-	3/6
4326420	11,50 €	B	4	4	TP	-	-	3/6
4326505	7,65 €	B	10	10	TP	-	-	3/6
4326605	1,95 €	B	50	50	TP	-	-	3/6
4326610	0,60 €	A	50	50	TP	-	-	3/6
4331110	6,85 €	A	2	20	TP	-	-	3/6
4511110	8,70 €	A	24	24	TM	-	-	3/56
4511115	11,35 €	A	12	12	TM	-	-	3/56
4511120	13,35 €	A	12	12	TM	-	-	3/56
4511130	17,95 €	A	12	12	TM	-	-	3/56
4511206	9,05 €	A	24	24	TM	-	-	3/56
4511210	11,25 €	A	12	12	TM	-	-	3/56
4511215	13,35 €	A	12	12	TM	-	-	3/56
4511220	16,60 €	A	6	6	TM	-	-	3/57
4511230	23,80 €	A	6	6	TM	-	-	3/57
4511240	30,55 €	A	6	6	TM	-	-	3/57
4511250	37,30 €	A	6	6	TM	-	-	3/57
4511260	43,60 €	B	6	6	TM	-	-	3/57
4511320	24,85 €	A	6	6	TM	-	-	3/57
4511330	30,80 €	A	6	6	TM	-	-	3/57
4511340	38,00 €	A	6	6	TM	-	-	3/57
4511350	44,00 €	A	6	6	TM	-	-	3/57
4511360	49,25 €	A	6	6	TM	-	-	3/57
4515110	38,30 €	A	24	24	TM	-	-	3/68

Ref.	P.V.R.	Clave ref.	Unid. min. venta	Unid. emb.	G.D.	T. Ecoraes	T. Copilas	Pág.
4515115	52,15 €	B	12	12	TM	-	-	3/68
4515120	54,85 €	C	12	12	TM	-	-	3/68
4515130	70,85 €	C	12	12	TM	-	-	3/68
4515206	38,40 €	A	24	24	TM	-	-</	

Índice de referencias y precios

GD	
Alumbrado de Emergencia	AL
Bandeja PVC	PVC
Bandejas Metálicas	MET
Sist. de instalación Terciario	TR
Sist. de instalación Residencial	RS
Voz, Datos e Imagen	VE

Ref.	P.V.R.	Clave ref.	Unid. min. venta	Unid. emb.	G.D.	T. Ecorae	T. Copilas	Pág.
4551230	13,50 €	A	2	2	TM	-	-	3/9
4551240	16,60 €	C	2	2	TM	-	-	3/9
4551250	21,15 €	B	2	2	TM	-	-	3/9
4551260	25,20 €	C	2	2	TM	-	-	3/9
4551310	5,95 €	A	10	10	TM	-	-	3/6
4551315	6,45 €	B	10	10	TM	-	-	3/6
4551320	7,10 €	A	10	10	TM	-	-	3/6
4551330	8,05 €	A	10	10	TM	-	-	3/7
4551340	10,05 €	A	5	5	TM	-	-	3/7
4551350	13,55 €	A	5	5	TM	-	-	3/7
4551360	15,55 €	B	5	5	TM	-	-	3/7
4551410	9,20 €	A	4	4	TM	-	-	3/8
4551420	19,55 €	A	4	4	TM	-	-	3/8
4551425	19,55 €	A	4	4	TM	-	-	3/16
4551430	1,30 €	B	30	30	TM	-	-	3/58
4551440	3,50 €	B	10	10	TM	-	-	3/8
4551450	3,50 €	B	10	10	TM	-	-	3/8
4551467	4,65 €	B	10	10	TM	-	-	3/18
4551470	3,45 €	B	10	10	TM	-	-	3/18
4551480	5,80 €	A	10	10	TM	-	-	3/18
4551481	2,40 €	C	50	50	TM	-	-	3/18
4551482	2,70 €	C	50	50	TM	-	-	3/18
4551485	1,25 €	C	25	25	TM	-	-	3/58
4551510	13,00 €	C	2	2	TM	-	-	3/8
4551515	14,35 €	C	2	2	TM	-	-	3/8
4551520	15,55 €	C	2	2	TM	-	-	3/8
4551530	21,75 €	C	2	2	TM	-	-	3/9
4551540	24,60 €	C	2	2	TM	-	-	3/9
4551550	28,70 €	C	2	2	TM	-	-	3/9
4551560	31,90 €	C	2	2	TM	-	-	3/8
4551620	11,40 €	B	4	4	TM	-	-	3/9
4551630	14,35 €	C	4	4	TM	-	-	3/9
4551640	19,00 €	B	4	4	TM	-	-	3/9
4551660	19,65 €	B	4	4	TM	-	-	3/9
4551660	24,40 €	B	4	4	TM	-	-	3/9
4551910	6,70 €	B	10	10	TM	-	-	3/6
4551915	7,30 €	B	10	10	TM	-	-	3/6
4551920	8,20 €	A	10	10	TM	-	-	3/6
4551930	10,35 €	A	10	10	TM	-	-	3/7
4551940	12,55 €	B	4	4	TM	-	-	3/7
4551950	14,65 €	C	4	4	TM	-	-	3/7
4551960	18,50 €	A	2	2	TM	-	-	3/7
4555110	24,05 €	B	10	10	TM	-	-	3/72
4555115	29,60 €	C	10	10	TM	-	-	3/72
4555120	37,15 €	B	10	10	TM	-	-	3/72
4555130	47,40 €	B	10	10	TM	-	-	3/72
4555140	63,15 €	C	5	5	TM	-	-	3/73
4555150	76,95 €	C	5	5	TM	-	-	3/73
4555160	90,55 €	C	5	5	TM	-	-	3/73
4555310	17,85 €	B	10	10	TM	-	-	3/47
4555315	19,60 €	C	10	10	TM	-	-	3/47
4555320	23,90 €	B	10	10	TM	-	-	3/47
4555330	27,50 €	C	10	10	TM	-	-	3/47
4555340	37,75 €	C	5	5	TM	-	-	3/47
4555350	54,90 €	C	5	5	TM	-	-	3/47
4555360	65,85 €	C	5	5	TM	-	-	3/47
4555410	34,35 €	C	8	8	TM	-	-	3/72
4555420	82,35 €	C	4	4	TM	-	-	3/72
4555430	3,85 €	B	30	30	TM	-	-	3/70
4555440	6,25 €	C	10	10	TM	-	-	3/49
4555450	6,25 €	C	10	10	TM	-	-	3/49
4555470	11,80 €	C	10	10	TM	-	-	3/49
4555480	21,95 €	C	10	10	TM	-	-	3/49
4555910	23,40 €	C	10	10	TM	-	-	3/72
4555915	30,25 €	C	10	10	TM	-	-	3/72
4555920	37,15 €	C	10	10	TM	-	-	3/72
4555930	53,55 €	C	10	10	TM	-	-	3/73
4555940	60,45 €	C	4	4	TM	-	-	3/73
4555950	83,65 €	C	4	4	TM	-	-	3/73
4555960	96,10 €	C	4	4	TM	-	-	3/73
4561110	1,45 €	A	50	50	TM	-	-	3/56
4561120	1,20 €	B	50	50	TM	-	-	3/61
4561150	2,90 €	B	10	10	TM	-	-	3/56
4561200	1,65 €	B	25	25	TM	-	-	3/56
4561205	1,70 €	B	25	25	TM	-	-	3/57
4565110	3,70 €	A	50	50	TM	-	-	3/68
4565120	3,10 €	B	50	50	TM	-	-	3/73
4565150	8,10 €	C	10	10	TM	-	-	3/68
4565200	3,75 €	C	25	25	TM	-	-	3/68
4565205	4,60 €	B	25	25	TM	-	-	3/69
4571110	0,55 €	B	50	150	TM	-	-	3/9
4571115	4,35 €	B	10	10	TM	-	-	3/17

Ref.	P.V.R.	Clave ref.	Unid. min. venta	Unid. emb.	G.D.	T. Ecorae	T. Copilas	Pág.
4571120	5,20 €	A	10	10	TM	-	-	3/58
4571130	11,15 €	B	5	5	TM	-	-	3/58
4571310	7,15 €	A	10	10	TM	-	-	3/26
4571315	3,85 €	B	10	10	TM	-	-	3/58
4571408	13,05 €	B	10	10	TM	-	-	3/8
4571410	13,05 €	C	10	10	TM	-	-	3/8
4571416	3,00 €	B	20	20	TM	-	-	3/8
4571418	3,00 €	B	20	20	TM	-	-	3/8
4571436	3,60 €	C	20	20	TM	-	-	3/8
4571438	3,60 €	C	20	20	TM	-	-	3/8
4571510	5,20 €	B	24	24	TM	-	-	3/56
4571520	6,00 €	A	24	24	TM	-	-	3/57
4571530	9,10 €	C	24	24	TM	-	-	3/57
4571700	3,00 €	B	20	20	TM	-	-	3/58
4572110	0,65 €	B	50	150	TM	-	-	3/35
4575110	1,35 €	B	50	50	TM	-	-	3/52
4575115	1,55 €	C	10	10	TM	-	-	3/17
4575120	10,50 €	C	10	10	TM	-	-	3/70
4575130	18,40 €	C	5	5	TM	-	-	3/70
4575510	17,20 €	C	20	20	TM	-	-	3/68
4575520	27,00 €	C	20	20	TM	-	-	3/69
4575530	42,90 €	C	20	20	TM	-	-	3/69
4580110	401,30 €	B	1	1	TM	-	-	3/58
4580130	97,50 €	C	1	1	TM	-	-	3/58
4711210	14,15 €	A	12	12	TM	-	-	3/24
4711215	19,85 €	B	6	6	TM	-	-	3/24
4711220	21,75 €	B	6	6	TM	-	-	3/24
4711230	28,90 €	B	6	6	TM	-	-	3/24
4711306	11,45 €	A	12	12	TM	-	-	3/24
4711310	14,15 €	A	6	6	TM	-	-	3/24
4711315	19,85 €	A	6	6	TM	-	-	3/24
4711320	21,75 €	A	6	6	TM	-	-	3/24
4711330	28,90 €	A	6	6	TM	-	-	3/25
4711340	43,15 €	A	6	6	TM	-	-	3/25
4711350	50,35 €	A	6	6	TM	-	-	3/25
4711360	59,05 €	C	6	6	TM	-	-	3/25
4711410	17,05 €	A	6	6	TM	-	-	3/25
4711415	20,05 €	C	6	6	TM	-	-	3/25
4711420	22,95 €	A	6	6	TM	-	-	3/25
4711430	35,00 €	A	6	6	TM	-	-	3/25
4711440	45,10 €	A	6	6	TM	-	-	3/25
4711450	52,25 €	A	6	6	TM	-	-	3/25
4711460	64,20 €	A	6	6	TM	-	-	3/25
4714210	14,15 €	B	12	12	TM	-	-	3/24
4714215	19,85 €	C	6	6	TM	-	-	3/24
4714220	21,75 €	C	6	6	TM	-	-	3/24
4714230	28,90 €	C	6	6	TM	-	-	3/24
4714306	11,45 €	A	12	12	TM	-	-	3/24
4714310	14,15 €	A	6	6	TM	-	-	3/24
4714315	19,85 €	A	6	6	TM	-	-	3/24
4714320	21,75 €	A	6	6	TM	-	-	3/24
4714330	28,90 €	C	6	6	TM	-	-	3/25
4714340	43,15 €	C	6	6	TM	-	-	3/25
4714350	50,35 €	C	6	6	TM	-	-	3/25
4714360	59,05 €	C	6	6	TM	-	-	3/25
4714410	17,05 €	A	6	6	TM	-	-	3/25
4714415	20,05 €	A	6	6	TM	-	-	3/25
4714420	22,95 €	A	6	6	TM	-	-	3/25
4714430	30,90 €	A	6	6	TM	-	-	3/25
4714440	45,10 €	A	6	6	TM	-	-	3/25
4714450	52,25 €	C	6	6	TM	-	-	3/25
4714460	64,20 €	C	6	6	TM	-	-	3/25
4721060	7,45 €	A	8	8	TM	-	-	3/24
4721100	8,35 €	A	4	4	TM	-	-	3/24
4721150	10,90 €	A	4	4	TM	-	-	3/24
4721200	13,35 €	A	4	4	TM	-	-	3/24
4721300	20,75 €	A	4	4	TM	-	-	3/24
4721400	28,60 €	C	4	4	TM	-	-	3/25
4721500	37,60 €	A	4	4	TM	-	-	3/25
4721600	46,90 €	A	4	4	TM	-	-	3/25
4721730	6,50 €	B	20	20	TM	-	-	3/26
4721760	7,45 €	A	20	20	TM	-	-	3/26
4721780	11,25 €	B	20	20	TM	-	-	3/27
4721830	1,75 €	B	10	10	TM	-	-	3/24
4721860	2,40 €	A	10	10	TM	-	-	3/24
4721880	3,60 €	A	10	10	TM	-	-	3/25
4721900	2,55 €	B	10	10	TM	-	-	3/24
4721905	4,95 €	B	10	10	TM	-	-	3/25
4721912	0,50 €	A	50	50	TM	-	-	3/9
4721930	11,50 €	C	1	1	TM	-	-	3/24
4721960	14,35 €	C	1	1	TM	-	-	3/24
4721980	18,45 €	C	1	1	TM	-	-	3/25

Ref.	P.V.R.	Clave ref.	Unid. min. venta	Unid. emb.	G.D.	T. Ecorae	T. Copilas	Pág.
4722912	0,60 €	B	50	150	TM	-	-	3/35
4725912	1,25 €	B	150	150	TM	-	-	3/52
4731210								

Índice de referencias y precios

GD	
Alumbrado de Emergencia	AL
Bandeja PVC	PVC
Bandejas Metálicas	MET
Sist. de instalación Terciario	TR
Sist. de instalación Residencial	RS
Voz, Datos e Imagen	VE

Ref.	P.V.R.	Clave ref.	Unid. min. venta	Unid. emb.	G.D.	T. Ecorae	T. Copilas	Pág.
4751760	105,40 €	C	1	1	TM	-	-	3/25
4761210	31,00 €	C	1	1	TM	-	-	3/26
4761215	34,95 €	C	1	1	TM	-	-	3/26
4761220	41,45 €	C	1	1	TM	-	-	3/26
4761230	49,80 €	C	1	1	TM	-	-	3/26
4761306	31,50 €	C	1	1	TM	-	-	3/26
4761310	34,95 €	C	1	1	TM	-	-	3/26
4761315	38,55 €	B	1	1	TM	-	-	3/26
4761320	45,35 €	B	1	1	TM	-	-	3/26
4761330	61,05 €	B	1	1	TM	-	-	3/27
4761340	86,60 €	C	1	1	TM	-	-	3/27
4761350	98,10 €	C	1	1	TM	-	-	3/27
4761360	113,95 €	C	1	1	TM	-	-	3/27
4761410	39,00 €	C	1	1	TM	-	-	3/27
4761415	42,85 €	C	1	1	TM	-	-	3/27
4761420	48,75 €	C	1	1	TM	-	-	3/27
4761430	64,05 €	C	1	1	TM	-	-	3/27
4761440	89,55 €	C	1	1	TM	-	-	3/27
4761450	106,20 €	C	1	1	TM	-	-	3/27
4761460	119,90 €	C	1	1	TM	-	-	3/27
4761510	27,65 €	C	1	1	TM	-	-	3/26
4761515	29,20 €	C	1	1	TM	-	-	3/26
4761520	32,80 €	C	1	1	TM	-	-	3/26
4761530	41,05 €	C	1	1	TM	-	-	3/26
4761606	27,50 €	C	1	1	TM	-	-	3/26
4761610	28,20 €	C	1	1	TM	-	-	3/26
4761615	31,00 €	C	1	1	TM	-	-	3/26
4761620	33,75 €	C	1	1	TM	-	-	3/26
4761630	41,90 €	B	1	1	TM	-	-	3/27
4761706	22,35 €	C	1	1	TM	-	-	3/26
4761710	27,25 €	C	1	1	TM	-	-	3/26
4761715	31,35 €	B	1	1	TM	-	-	3/26
4761720	35,40 €	B	1	1	TM	-	-	3/26
4761730	49,30 €	C	1	1	TM	-	-	3/27
4761740	59,70 €	C	1	1	TM	-	-	3/27
4761750	65,70 €	C	1	1	TM	-	-	3/27
4761760	88,00 €	C	1	1	TM	-	-	3/27
4761810	36,25 €	C	1	1	TM	-	-	3/27
4761815	38,45 €	C	1	1	TM	-	-	3/27
4761820	41,75 €	C	1	1	TM	-	-	3/27
4761830	52,75 €	C	1	1	TM	-	-	3/27
4761906	18,05 €	C	1	1	TM	-	-	3/26
4761910	19,55 €	C	1	1	TM	-	-	3/26
4761915	20,60 €	C	1	1	TM	-	-	3/26
4761920	21,95 €	C	1	1	TM	-	-	3/26
4761930	28,20 €	C	1	1	TM	-	-	3/26
4771210	36,05 €	C	1	1	TM	-	-	3/26
4771215	41,15 €	C	1	1	TM	-	-	3/26
4771220	49,30 €	C	1	1	TM	-	-	3/26
4771230	60,40 €	C	1	1	TM	-	-	3/26
4771306	37,45 €	C	1	1	TM	-	-	3/26
4771310	38,25 €	C	1	1	TM	-	-	3/26
4771315	43,55 €	C	1	1	TM	-	-	3/26
4771320	52,30 €	C	1	1	TM	-	-	3/26
4771330	81,70 €	C	1	1	TM	-	-	3/27
4771340	95,70 €	C	1	1	TM	-	-	3/27
4771350	113,65 €	C	1	1	TM	-	-	3/27
4771360	126,45 €	C	1	1	TM	-	-	3/27
4771410	42,40 €	C	1	1	TM	-	-	3/27
4771415	48,50 €	C	1	1	TM	-	-	3/27
4771420	58,35 €	C	1	1	TM	-	-	3/27
4771430	91,10 €	C	1	1	TM	-	-	3/27
4771440	111,40 €	C	1	1	TM	-	-	3/27
4771450	143,60 €	C	1	1	TM	-	-	3/27
4771460	153,60 €	C	1	1	TM	-	-	3/27
4771706	28,50 €	C	1	1	TM	-	-	3/26
4771710	32,30 €	C	1	1	TM	-	-	3/26
4771715	37,25 €	C	1	1	TM	-	-	3/26
4771720	40,45 €	C	1	1	TM	-	-	3/26
4771730	50,00 €	C	1	1	TM	-	-	3/26
4771740	68,95 €	C	1	1	TM	-	-	3/27
4771750	91,95 €	C	1	1	TM	-	-	3/27
4771760	95,10 €	C	1	1	TM	-	-	3/27
4781520	19,55 €	C	1	1	TM	-	-	3/26
4781521	22,15 €	C	1	1	TM	-	-	3/26
4781525	20,90 €	B	1	1	TM	-	-	3/26
4781526	23,45 €	B	1	1	TM	-	-	3/26
4781530	22,15 €	C	1	1	TM	-	-	3/27
4781531	24,75 €	B	1	1	TM	-	-	3/27
4781930	4,00 €	C	1	1	TM	-	-	3/26
4781931	5,20 €	C	1	1	TM	-	-	3/26
4781932	6,05 €	C	1	1	TM	-	-	3/26

Ref.	P.V.R.	Clave ref.	Unid. min. venta	Unid. emb.	G.D.	T. Ecorae	T. Copilas	Pág.
4781933	7,25 €	C	1	1	TM	-	-	3/26
4781950	3,40 €	C	1	1	TM	-	-	3/26
4781960	4,35 €	C	1	1	TM	-	-	3/26
4781961	5,55 €	B	1	1	TM	-	-	3/26
4781962	6,30 €	C	1	1	TM	-	-	3/26
4781963	7,45 €	C	1	1	TM	-	-	3/27
4781964	8,00 €	C	1	1	TM	-	-	3/27
4781965	9,05 €	C	1	1	TM	-	-	3/27
4781966	9,65 €	C	1	1	TM	-	-	3/27
4781980	5,00 €	C	1	1	TM	-	-	3/27
4781981	6,05 €	C	1	1	TM	-	-	3/27
4781982	7,15 €	C	1	1	TM	-	-	3/27
4781983	8,00 €	C	1	1	TM	-	-	3/27
4781984	9,70 €	C	1	1	TM	-	-	3/27
4781985	10,45 €	C	1	1	TM	-	-	3/27
4781986	11,20 €	C	1	1	TM	-	-	3/27
A								
AD1RJ45BL	7,43 €	B4	10	10	VE	-	-	9/7
AD1RJ45GR	7,43 €	C4	10	350	VE	-	-	9/7
AD1RJ45MF	7,67 €	C4	10	10	VE	-	-	9/7
AD2RJ45BL	7,67 €	C4	10	10	VE	-	-	9/7
AD2RJ45GR	7,89 €	C4	10	50	VE	-	-	9/7
AD2RJ45MF	7,89 €	C4	10	100	VE	-	-	9/7
C								
COLC900MM50	27,75 €	C4	1	1	VE	-	-	9/12
COLC900MM625	27,75 €	C4	1	1	VE	-	-	9/12
COLC900MMOM3	27,75 €	C4	1	1	VE	-	-	9/12
COLC900SM	27,75 €	C4	1	1	VE	-	-	9/12
COLC900SMPC	31,55 €	C4	1	1	VE	-	-	9/12
COSC250MM50	27,75 €	C4	1	1	VE	-	-	9/12
COSC250MM625	27,75 €	C4	1	1	VE	-	-	9/12
COSC250MMOM3	27,75 €	C4	1	1	VE	-	-	9/12
COSC250SM	27,75 €	C4	1	1	VE	-	-	9/12
COSC250SMPC	31,55 €	C4	1	1	VE	-	-	9/12
COSC900MM50	27,75 €	C4	1	1	VE	-	-	9/12
COSC900MM625	27,75 €	C4	1	1	VE	-	-	9/12
COSC900MMOM3	27,75 €	C4	1	1	VE	-	-	9/12
COSC900SM	27,75 €	C4	1	1	VE	-	-	9/12
COSC900SMPC	31,55 €	C4	1	1	VE	-	-	9/12
CSU4511050	7,50 €	C	24	24	TM	-	-	3/56
CSU4515050	35,40 €	C	24	24	TM	-	-	3/68
CSU4518050	9,30 €	C	24	24	TM	-	-	3/62
CSU4518110	11,55 €	A	24	24	TM	-	-	3/62
CSU4518115	14,80 €	B	12	12	TM	-	-	3/62
CSU4518120	17,60 €	B	12	12	TM	-	-	3/62
CSU4518130	24,10 €	B	12	12	TM	-	-	3/62
CSU4518206	12,60 €	A	24	24	TM	-	-	3/62
CSU4518210	15,40 €	A	12	12	TM	-	-	3/62
CSU4518215	16,25 €	A	12	12	TM	-	-	3/62
CSU4518220	20,65 €	A	6	6	TM	-	-	3/63
CSU4518230	31,30 €	A	6	6	TM	-	-	3/63
CSU4518240	40,45 €	A	6	6	TM	-	-	3/63
CSU4518250	49,75 €	B	6	6	TM	-	-	3/63
CSU4518260	57,65 €	A	6	6	TM	-	-	3/63
CSU4518320	33,85 €	A	6	6	TM	-	-	3/63
CSU4518330	41,10 €	A	6	6	TM	-	-	3/63
CSU4518340	54,85 €	B	6	6	TM	-	-	3/63
CSU4518350	62,85 €	B	6	6	TM	-	-	3/63
CSU4518360	70,85 €	B	6	6	TM	-	-	3/63
CSU4538106	10,65 €	C	8	8	TM	-	-	3/62
CSU4538110	14,15 €	B	4	4	TM	-	-	3/62
CSU4538115	19,15 €	C	4	4	TM	-	-	3/62
CSU4538120	22,35 €	B	4	4	TM	-	-	3/62
CSU4538130	32,85 €	B	4	4	TM	-	-	3/62
CSU4538135	2,05 €	C	30	30	TM	-	-	3/62
CSU4538140	49,65 €	C	4	4	TM	-	-	3/63
CSU4538150	62,55 €	C	4	4	TM	-	-	3/63
CSU4538160	72,30 €	C	4	4	TM	-	-	3/63
CSU4538200	2,35 €	A	30	30	TM	-	-	3/62
CSU4538510	8,95 €	A	6	6	TM	-	-	3/66
CSU4538520	9,60 €	A	6	6	TM	-	-	3/66
CSU4538530	11,45 €	A	6	6	TM	-	-	3/66
CSU4538540	14,00 €	A	6	6	TM	-	-	3/67
CSU4538550	16,50 €	A	6	6	TM	-	-	3/67
CSU4538560	20,40 €	A	6	6	TM	-	-	3/67
CSU4538570	35,60 €	B	2	2	TM	-	-	3/62
CSU4538580	71,15 €	B	4	4	TM	-	-	3/82
CSU4538590	117,00 €	C	6	6	TM	-	-	3/82

Ref.	P.V.R.	Clave ref.	Unid. min. venta	Unid. emb.	G.D.	T. Ecorae	T. Copilas	Pág.
CSU4548110	8,35 €	B	10	10	TM	-	-	3/34
CSU4548115	10,75 €	B	10	10	TM	-	-	3/34
CSU4548120	11,20 €	B	10	10	TM	-	-	3/34
CSU4548130	13,30 €	B	10	10	TM	-	-	3/34
CSU4548140SP	19,10 €	C	5	5	TM	-	-	3/35
CSU4548150SP	25,10 €	C	5	5	TM	-	-	3/35
CSU4548160SP	28,25 €	B	4	4	TM			

Índice de referencias y precios

GD	
Alumbrado de Emergencia	AL
Bandeja PVC	PVC
Bandejas Metálicas	MET
Sist. de instalación Terciario	TR
Sist. de instalación Residencial	RS
Voz, Datos e Imagen	VE

Ref.	P.V.R.	Clave ref.	Unid. min. venta	Unid. emb.	G.D.	T. Ecoraes	T. Copilas	Pág.
CSU4581320	21,35 €	C	6	6	TM	-	-	3/57
CSU4581330	26,45 €	C	6	6	TM	-	-	3/57
CSU4581340	32,65 €	C	6	6	TM	-	-	3/57
CSU4581350	37,75 €	C	6	6	TM	-	-	3/57
CSU4581360	42,30 €	C	6	6	TM	-	-	3/57
CSU4588210	13,25 €	A	12	12	TM	-	-	3/62
CSU4588220	17,70 €	C	6	6	TM	-	-	3/63
CSU4588230	26,85 €	C	6	6	TM	-	-	3/63
CSU4588240	34,75 €	C	6	6	TM	-	-	3/63
CSU4588250	42,70 €	C	6	6	TM	-	-	3/63
CSU4588260	49,55 €	C	6	6	TM	-	-	3/63
CSU4588320	29,05 €	C	6	6	TM	-	-	3/63
CSU4588330	35,25 €	C	6	6	TM	-	-	3/63
CSU4588340	47,10 €	C	6	6	TM	-	-	3/63
CSU4588350	53,95 €	C	6	6	TM	-	-	3/63
CSU4588360	60,80 €	C	6	6	TM	-	-	3/63
CSU4718210	22,30 €	C	12	12	TM	-	-	3/30
CSU4718215	30,10 €	C	6	6	TM	-	-	3/30
CSU4718220	30,95 €	C	6	6	TM	-	-	3/30
CSU4718230	38,35 €	C	6	6	TM	-	-	3/30
CSU4718306	20,55 €	C	12	12	TM	-	-	3/30
CSU4718310	22,30 €	A	6	6	TM	-	-	3/30
CSU4718315	28,70 €	C	6	6	TM	-	-	3/30
CSU4718320	30,95 €	A	6	6	TM	-	-	3/30
CSU4718330	38,35 €	A	6	6	TM	-	-	3/31
CSU4718340	77,00 €	C	6	6	TM	-	-	3/31
CSU4718350	84,50 €	C	6	6	TM	-	-	3/31
CSU4718360	98,40 €	B	6	6	TM	-	-	3/31
CSU4718410	31,25 €	B	6	6	TM	-	-	3/31
CSU4718415	36,95 €	C	6	6	TM	-	-	3/31
CSU4718420	38,15 €	C	6	6	TM	-	-	3/31
CSU4718430	48,20 €	C	6	6	TM	-	-	3/31
CSU4718440	80,50 €	C	6	6	TM	-	-	3/31
CSU4718450	98,80 €	C	6	6	TM	-	-	3/31
CSU4718460	109,50 €	C	6	6	TM	-	-	3/31
CSU4719210	22,30 €	C	12	12	TM	-	-	3/30
CSU4719215	30,10 €	C	6	6	TM	-	-	3/30
CSU4719220	30,95 €	C	6	6	TM	-	-	3/30
CSU4719230	38,35 €	C	6	6	TM	-	-	3/30
CSU4719306	20,55 €	C	12	12	TM	-	-	3/30
CSU4719310	22,30 €	B	6	6	TM	-	-	3/30
CSU4719315	28,70 €	C	6	6	TM	-	-	3/30
CSU4719320	30,95 €	C	6	6	TM	-	-	3/30
CSU4719330	38,35 €	C	6	6	TM	-	-	3/31
CSU4719340	77,00 €	C	6	6	TM	-	-	3/31
CSU4719350	84,50 €	C	6	6	TM	-	-	3/31
CSU4719360	98,40 €	C	6	6	TM	-	-	3/31
CSU4719410	31,25 €	C	6	6	TM	-	-	3/31
CSU4719415	36,95 €	C	6	6	TM	-	-	3/31
CSU4719420	38,15 €	B	6	6	TM	-	-	3/31
CSU4719430	48,20 €	B	6	6	TM	-	-	3/31
CSU4719440	80,50 €	C	6	6	TM	-	-	3/31
CSU4719450	98,80 €	C	6	6	TM	-	-	3/31
CSU4719460	109,50 €	C	6	6	TM	-	-	3/31
CSU4728060	10,15 €	B	8	8	TM	-	-	3/30
CSU4728100	13,35 €	B	4	4	TM	-	-	3/30
CSU4728150	19,70 €	B	4	4	TM	-	-	3/30
CSU4728200	22,35 €	A	4	4	TM	-	-	3/30
CSU4728300	32,90 €	A	4	4	TM	-	-	3/30
CSU4728400	49,70 €	B	4	4	TM	-	-	3/31
CSU4728500	62,55 €	C	4	4	TM	-	-	3/31
CSU4728600	72,30 €	C	4	4	TM	-	-	3/31
CSU4728730	8,30 €	C	20	20	TM	-	-	3/32
CSU4728760	9,75 €	B	20	20	TM	-	-	3/32
CSU4728780	14,90 €	C	20	20	TM	-	-	3/33
CSU4728830	4,65 €	C	10	10	TM	-	-	3/30
CSU4728860	4,65 €	B	10	10	TM	-	-	3/30
CSU4728880	6,15 €	B	10	10	TM	-	-	3/31
CSU4728900	5,20 €	B	10	10	TM	-	-	3/30
CSU4728905	10,35 €	B	10	10	TM	-	-	3/31
CSU4728930	15,00 €	C	1	1	TM	-	-	3/30
CSU4728960	18,55 €	C	1	1	TM	-	-	3/30
CSU4728980	24,15 €	C	1	1	TM	-	-	3/31
CSU4738210	49,35 €	C	1	1	TM	-	-	3/30
CSU4738215	55,15 €	C	1	1	TM	-	-	3/30
CSU4738220	62,95 €	C	1	1	TM	-	-	3/30
CSU4738230	72,95 €	C	1	1	TM	-	-	3/30
CSU4738306	48,30 €	C	1	1	TM	-	-	3/30
CSU4738310	49,35 €	C	1	1	TM	-	-	3/30
CSU4738315	55,15 €	C	1	1	TM	-	-	3/30
CSU4738320	62,95 €	C	1	1	TM	-	-	3/30
CSU4738330	72,95 €	C	1	1	TM	-	-	3/31

Ref.	P.V.R.	Clave ref.	Unid. min. venta	Unid. emb.	G.D.	T. Ecoraes	T. Copilas	Pág.
CSU4738340	110,45 €	C	1	1	TM	-	-	3/31
CSU4738350	124,35 €	C	1	1	TM	-	-	3/31
CSU4738360	162,25 €	C	1	1	TM	-	-	3/31
CSU4738410	60,05 €	C	1	1	TM	-	-	3/31
CSU4738415	66,30 €	C	1	1	TM	-	-	3/31
CSU4738420	75,35 €	C	1	1	TM	-	-	3/31
CSU4738430	88,80 €	C	1	1	TM	-	-	3/31
CSU4738440	124,60 €	C	1	1	TM	-	-	3/31
CSU4738450	141,10 €	C	1	1	TM	-	-	3/31
CSU4738460	183,90 €	C	1	1	TM	-	-	3/31
CSU4738706	22,30 €	C	1	1	TM	-	-	3/30
CSU4738710	26,55 €	C	1	1	TM	-	-	3/30
CSU4738715	36,65 €	C	1	1	TM	-	-	3/30
CSU4738720	37,00 €	C	1	1	TM	-	-	3/30
CSU4738730	44,95 €	C	1	1	TM	-	-	3/30
CSU4738740	68,60 €	C	1	1	TM	-	-	3/31
CSU4738750	80,50 €	C	1	1	TM	-	-	3/31
CSU4738760	94,00 €	C	1	1	TM	-	-	3/31
CSU4748210	56,85 €	C	1	1	TM	-	-	3/30
CSU4748215	64,35 €	C	1	1	TM	-	-	3/30
CSU4748220	73,70 €	C	1	1	TM	-	-	3/30
CSU4748230	85,85 €	C	1	1	TM	-	-	3/30
CSU4748306	54,40 €	C	1	1	TM	-	-	3/30
CSU4748310	56,85 €	C	1	1	TM	-	-	3/30
CSU4748315	64,35 €	C	1	1	TM	-	-	3/30
CSU4748320	73,70 €	C	1	1	TM	-	-	3/30
CSU4748330	85,85 €	C	1	1	TM	-	-	3/31
CSU4748340	157,10 €	C	1	1	TM	-	-	3/31
CSU4748350	220,00 €	C	1	1	TM	-	-	3/31
CSU4748360	254,60 €	C	1	1	TM	-	-	3/31
CSU4748410	65,10 €	C	1	1	TM	-	-	3/31
CSU4748415	71,35 €	C	1	1	TM	-	-	3/31
CSU4748420	80,55 €	C	1	1	TM	-	-	3/31
CSU4748430	96,95 €	C	1	1	TM	-	-	3/31
CSU4748440	175,70 €	C	1	1	TM	-	-	3/31
CSU4748450	257,25 €	C	1	1	TM	-	-	3/31
CSU4748460	259,60 €	C	1	1	TM	-	-	3/31
CSU4748706	43,80 €	C	1	1	TM	-	-	3/30
CSU4748710	46,20 €	C	1	1	TM	-	-	3/30
CSU4748715	49,35 €	C	1	1	TM	-	-	3/30
CSU4748720	55,00 €	C	1	1	TM	-	-	3/30
CSU4748730	77,40 €	C	1	1	TM	-	-	3/30
CSU4748740	117,45 €	C	1	1	TM	-	-	3/31
CSU4748750	171,75 €	C	1	1	TM	-	-	3/31
CSU4748760	193,20 €	C	1	1	TM	-	-	3/31
CSU4758210	56,85 €	C	1	1	TM	-	-	3/30
CSU4758215	64,35 €	C	1	1	TM	-	-	3/30
CSU4758220	73,70 €	C	1	1	TM	-	-	3/30
CSU4758230	85,85 €	C	1	1	TM	-	-	3/30
CSU4758306	54,40 €	C	1	1	TM	-	-	3/30
CSU4758310	56,85 €	C	1	1	TM	-	-	3/30
CSU4758315	64,35 €	C	1	1	TM	-	-	3/30
CSU4758320	73,70 €	C	1	1	TM	-	-	3/30
CSU4758330	85,85 €	C	1	1	TM	-	-	3/31
CSU4758340	157,10 €	C	1	1	TM	-	-	3/31
CSU4758350	220,00 €	C	1	1	TM	-	-	3/31
CSU4758360	254,60 €	C	1	1	TM	-	-	3/31
CSU4758410	65,10 €	C	1	1	TM	-	-	3/31
CSU4758415	71,35 €	C	1	1	TM	-	-	3/31
CSU4758420	80,55 €	C	1	1	TM	-	-	3/31
CSU4758430	96,95 €	C	1	1	TM	-	-	3/31
CSU4758440	175,70 €	C	1	1	TM	-	-	3/31
CSU4758450	257,25 €	C	1	1	TM	-	-	3/31
CSU4758460	259,60 €	C	1	1	TM	-	-	3/31
CSU4758706	43,80 €	C	1	1	TM	-	-	3/30
CSU4758710	46,20 €	C	1	1	TM	-	-	3/30
CSU4758715	49,35 €	C	1	1	TM	-	-	3/30
CSU4758720	55,00 €	C	1	1	TM	-	-	3/30
CSU4758730	77,40 €	C	1	1	TM	-	-	3/30
CSU4758740	117,45 €	C	1	1	TM	-	-	3/31
CSU4758750	171,75 €	C	1	1	TM	-	-	3/31
CSU4758760	193,20 €	C	1	1	TM	-	-	3/31
CSU4768210	57,55 €	C	1	1	TM	-	-	3/32
CSU4768215	64,90 €	C	1	1	TM	-	-	3/32
CSU4768220	76,10 €	C	1	1	TM	-	-	3/32
CSU4768230	102,55 €	C	1	1	TM	-	-	3/32
CSU4768306	56,15 €	C	1	1	TM	-	-	3/32
CSU4768310	57,55 €	C	1	1	TM	-	-	3/32
CSU4768315	64,90 €	C	1	1	TM	-	-	3/32
CSU4768320	76,10 €	C	1	1	TM	-	-	3/32
CSU4768330	102,55 €	C	1	1	TM	-	-	3/33
CSU4768340	153,95 €	C	1	1	TM	-		

Índice de referencias y precios

GD	
Alumbrado de Emergencia	AL
Bandeja PVC	PVC
Bandejas Metálicas	MET
Sist. de instalación Terciario	TR
Sist. de instalación Residencial	RS
Voz, Datos e Imagen	VE

Ref.	P.V.R.	Clave ref.	Unid. min. venta	Unid. emb.	G.D.	T. Ecorae	T. Ecopilas	Pág.
CSU4781430	24,85 €	C	6	6	TM	-	-	-
CSU4781460	51,65 €	C	6	6	TM	-	-	-
CSU4784210	11,40 €	C	12	12	TM	-	-	3/26
CSU4784215	16,00 €	C	6	6	TM	-	-	3/26
CSU4784220	17,50 €	C	6	6	TM	-	-	3/26
CSU4784230	23,25 €	C	6	6	TM	-	-	3/26
CSU4784306	9,25 €	B	12	12	TM	-	-	3/24
CSU4784310	11,40 €	B	6	6	TM	-	-	3/24
CSU4784315	16,00 €	C	6	6	TM	-	-	3/24
CSU4784320	17,50 €	B	6	6	TM	-	-	3/24
CSU4784330	23,25 €	C	6	6	TM	-	-	3/25
CSU4784340	34,75 €	C	6	6	TM	-	-	3/25
CSU4784350	40,55 €	C	6	6	TM	-	-	3/25
CSU4784360	47,55 €	C	6	6	TM	-	-	3/25
CSU4788520	37,95 €	C	1	1	TM	-	-	3/32
CSU4788521	42,60 €	C	1	1	TM	-	-	3/32
CSU4788525	37,95 €	C	1	1	TM	-	-	3/32
CSU4788526	42,60 €	C	1	1	TM	-	-	3/32
CSU4788530	40,25 €	C	1	1	TM	-	-	3/33
CSU4788531	44,85 €	C	1	1	TM	-	-	3/33
CSU4788930	7,70 €	C	1	1	TM	-	-	3/32
CSU4788931	9,85 €	C	1	1	TM	-	-	3/32
CSU4788932	11,45 €	C	1	1	TM	-	-	3/32
CSU4788933	13,45 €	C	1	1	TM	-	-	3/32
CSU4788950	6,05 €	C	1	1	TM	-	-	3/32
CSU4788960	7,70 €	C	1	1	TM	-	-	3/32
CSU4788961	9,85 €	C	1	1	TM	-	-	3/32
CSU4788962	11,45 €	C	1	1	TM	-	-	3/32
CSU4788963	13,45 €	C	1	1	TM	-	-	3/33
CSU4788964	14,60 €	C	1	1	TM	-	-	3/33
CSU4788965	16,45 €	C	1	1	TM	-	-	3/33
CSU4788966	17,35 €	C	1	1	TM	-	-	3/33
CSU4788980	9,05 €	C	1	1	TM	-	-	3/33
CSU4788981	11,10 €	C	1	1	TM	-	-	3/33
CSU4788982	12,90 €	C	1	1	TM	-	-	3/33
CSU4788983	14,60 €	C	1	1	TM	-	-	3/33
CSU4788984	15,45 €	C	1	1	TM	-	-	3/33
CSU4788985	16,65 €	C	1	1	TM	-	-	3/33
CSU4788986	17,80 €	C	1	1	TM	-	-	3/33
CT10	1.701,80 €	C4	1	1	VE	-	-	9/12

D								
D35MOD10P105	38,59 €	C4	1	1	VE	-	-	-
D35MOD10P31	19,73 €	C4	1	1	VE	-	-	-
D35MOD10P43	24,18 €	C4	1	1	VE	-	-	-
D35MOD10P53	26,36 €	C4	1	1	VE	-	-	-
D35MOD10P65	28,84 €	C4	1	1	VE	-	-	-
D35MOD10P75	31,66 €	C4	1	1	VE	-	-	-
D35MOD10P85	34,10 €	C4	1	1	VE	-	-	-
D06KYSTUBK	5,20 €	C	1	50	VE	-	-	9/24
D06KYSTUWT	5,20 €	C	1	50	VE	-	-	9/24
D06PCURJ01BLM	4,80 €	C	1	1	VE	-	-	9/25
D06PCURJ01GNM	4,80 €	C	1	1	VE	-	-	9/25
D06PCURJ01GYM	4,80 €	C	1	1	VE	-	-	9/25
D06PCURJ01PDM	4,80 €	C	1	1	VE	-	-	9/25
D06PCURJ01YLM	4,80 €	C	1	1	VE	-	-	9/25
D06PCURJ02BLM	6,50 €	C	1	1	VE	-	-	9/25
D06PCURJ02GNM	6,50 €	C	1	1	VE	-	-	9/25
D06PCURJ02GYM	6,50 €	C	1	1	VE	-	-	9/25
D06PCURJ02PDM	6,50 €	C	1	1	VE	-	-	9/25
D06PCURJ02YLM	6,50 €	C	1	1	VE	-	-	9/25
D06PCURJ03BLM	8,20 €	C	1	1	VE	-	-	9/25
D06PCURJ03GNM	8,20 €	C	1	1	VE	-	-	9/25
D06PCURJ03GYM	8,20 €	C	1	1	VE	-	-	9/25
D06PCURJ03PDM	8,20 €	C	1	1	VE	-	-	9/25
D06PCURJ03YLM	8,20 €	C	1	1	VE	-	-	9/25
D06PCURJ06BLM	11,80 €	C	1	1	VE	-	-	9/25
D06PCURJ06GNM	11,80 €	C	1	1	VE	-	-	9/25
D06PCURJ06GYM	11,80 €	C	1	1	VE	-	-	9/25
D06PCURJ06PDM	11,80 €	C	1	1	VE	-	-	9/25
D06PCURJ06YLM	11,80 €	C	1	1	VE	-	-	9/25
D06PP24UKYHU	143,00 €	C	1	1	VE	-	-	9/24
D06PP24UKYIU	129,00 €	C	1	1	VE	-	-	9/24
D06KYSTUBK	4,80 €	C	1	50	VE	-	-	9/24
D06KYSTUWT	3,40 €	C	1	50	VE	-	-	9/24
D06PCURJ01BLM	3,20 €	C	1	1	VE	-	-	9/25
D06PCURJ01GNM	3,20 €	C	1	1	VE	-	-	9/25
D06PCURJ01GYM	3,20 €	C	1	1	VE	-	-	9/25
D06PCURJ01PDM	3,20 €	C	1	1	VE	-	-	9/25
D06PCURJ01YLM	3,20 €	C	1	1	VE	-	-	9/25
D06PCURJ02BLM	4,50 €	C	1	1	VE	-	-	9/25

Ref.	P.V.R.	Clave ref.	Unid. min. venta	Unid. emb.	G.D.	T. Ecorae	T. Ecopilas	Pág.
D06PCURJ02GNM	4,50 €	C	1	1	VE	-	-	9/25
D06PCURJ02GYM	4,50 €	C	1	1	VE	-	-	9/25
D06PCURJ02PDM	4,50 €	C	1	1	VE	-	-	9/25
D06PCURJ02YLM	4,50 €	C	1	1	VE	-	-	9/25
D06PCURJ03BLM	6,30 €	C	1	1	VE	-	-	9/25
D06PCURJ03GNM	8,40 €	C	1	1	VE	-	-	9/25
D06PCURJ03GYM	6,30 €	C	1	1	VE	-	-	9/25
D06PCURJ03PDM	6,30 €	C	1	1	VE	-	-	9/25
D06PCURJ03YLM	6,30 €	C	1	1	VE	-	-	9/25
D06PCURJ06BLM	8,40 €	C	1	1	VE	-	-	9/25
D06PCURJ06GNM	8,40 €	C	1	1	VE	-	-	9/25
D06PCURJ06GYM	8,40 €	C	1	1	VE	-	-	9/25
D06PCURJ06PDM	8,40 €	C	1	1	VE	-	-	9/25
D06PCURJ06YLM	8,40 €	C	1	1	VE	-	-	9/25
D06PP24UKYIU	114,00 €	C	1	1	VE	-	-	9/24
DELICT	2,18 €	C4	2	50	VE	-	-	-
DFXDLCTYPDPM	5,50 €	C	1	1	VE	-	-	9/25
DFXDLCTYPDZS	12,50 €	C	1	1	VE	-	-	9/25
DFXDLCTYPDPM	5,20 €	C	1	1	VE	-	-	9/25
DFXDLCTYPDZS	7,80 €	C	1	8	VE	-	-	9/25
DFXDLCTYPXPM	3,00 €	C	1	8	VE	-	-	9/25
DFXDLCTYPXZS	4,50 €	C	1	8	VE	-	-	9/25
DFXDLCTYPXPM	3,50 €	C	1	1	VE	-	-	9/25
DFXDLCTYPXZS	4,50 €	C	1	1	VE	-	-	9/25
DFXNLBLANK	2,90 €	C	1	1	VE	-	-	9/25
DFXNLCO06X	63,00 €	C	1	1	VE	-	-	9/25
DFXNLSC0X3	20,00 €	C	1	1	VE	-	-	9/25
DFXNLST06X	20,00 €	C	1	1	VE	-	-	9/25
DFXOX06RXXX	95,00 €	C	1	1	VE	-	-	9/25
DFXOX06MXXX	83,00 €	C	1	1	VE	-	-	9/25
DFXOX12RXXX	97,00 €	C	1	1	VE	-	-	9/25
DFXOX12MXXX	92,00 €	C	1	1	VE	-	-	9/25
DFXOX24RXXX	100,00 €	C	1	1	VE	-	-	9/25
DFXOX24MXXX	115,00 €	C	1	1	VE	-	-	9/25
DXYHOM19X1U	26,00 €	C	1	1	VE	-	-	9/24
DXYHOM19X2U	42,00 €	C	1	1	VE	-	-	9/24
DXYTOOLPUNCH	86,00 €	C	1	1	VE	-	-	9/24
DXYTOOLQT	92,00 €	C	1	1	VE	-	-	9/24

E								
ENN05001	1,32 €	B	1	0	RS	-	-	-
ENN05003	2,45 €	C	1	0	RS	-	-	-
ENN05004	1,65 €	B	1	0	RS	-	-	-
ENN05005	2,95 €	B	1	0	RS	-	-	-
ENN05007	5,49 €	B	1	0	RS	-	-	-
ENN05010	7,81 €	B	1	0	RS	-	-	-
ENN05013	12,35 €	B	1	0	RS	-	-	-
ENN05017	44,53 €	C	1	0	RS	-	-	-
ENN05019	58,77 €	B	1	0	RS	-	-	-
ENN05032	1,88 €	B	1	0	RS	-	-	-
ENN05044	1,68 €	B	1	0	RS	-	-	-
ENN05045	3,08 €	B	1	0	RS	-	-	-
ENN05047	6,45 €	B	1	0	RS	-	-	-
ENN05050	7,17 €	B	2	2	RS	-	-	-
ENN05053	10,67 €	B	1	0	RS	-	-	-
ENN05057	29,75 €	B	1	0	RS	-	-	-
ENN05059	37,14 €	B	1	0	RS	-	-	-

F								
F0701030001	298,61 €	C4	1	1	VE	-	-	9/13
F0702102001	1,59 €	C4	10	10	VE	-	-	-
F0703000001	2,82 €	C4	10	100	VE	-	-	-
F0703000002	2,82 €	C4	10	100	VE	-	-	-
F0703000003	4,30 €	C4	10	100	VE	-	-	-
FOA05	0,41 €	C4	50	50	VE	-	-	9/20
FOAC01	17,98 €	C4	1	1	VE	-	-	9/20
FOAC07	0,44 €	C4	50	1	VE	-	-	9/20
FOLASER	513,49 €	C4	1	1	VE	-	-	9/12

I								
ICT1006015RSN	480,24 €	A4	1	1	VE	-	-	9/77
ICT10164RP	11,45 €	D	1	5	VE	-	-	9/78
ICT10174RTRTP	22,97 €	C4	5	5	VE	-	-	9/79
ICT10174RTRTP	3,73 €	C4	1	28	VE	-	-	9/79
ICT1058535RPTB	1.206,45 €	C4	1	1	VE	-	-	9/74
ICT1058535RPTC	1.322,39 €	C4	1	1	VE	-	-	9/75
ICT11114RP	8,56 €	D	5	50	VE	-	-	9/78
ICT15108RTB5P	38,14 €	C4	1	1	VE	-	-	9/78
ICT16ACOM	628,78 €	C4	1	1	VE	-	-	9/73

Ref.	P.V.R.	Clave ref.	Unid. min. venta	Unid. emb.	G.D.	T. Ecorae	T. Ecopilas	Pág.
ICT17174RP	12,17 €	A4	1	1	VE	-	-	9/78
ICT201050SFR	4.022,40 €	C4	1	1	VE	-	-	9/76
ICT201050SMR	2.067,21 €	A4	1	1	VE	-	-	9/76
ICT201550SMR	2.540,92 €	C4	1	1	VE	-	-	9/76
ICT20158RTB5P	46,19 €	A4	1	1	VE	-	-	9/78
ICT20306RTRM	33,08 €	C4	5	5	VE	-	-	9/79
ICT20306RTRTP	14,86 €	A4	12	12	VE	-	-	9/79
ICT252010RTB10P	50,25 €	D	1	1	VE	-	-	9/78
ICT252010RTB5P	50,25 €	C4	1	1	VE	-	-	9/78
ICT302212RTB10P	103,32 €	C4	1	1	VE	-	-	9/78</

Índice de referencias y precios

Ref.	P.V.R.	Clave ref.	Unid. min. venta	Unid. emb.	G.D.	T. Ecorae	T. Ecopilas	Pág.
INFHX75MF	7,46 €	C4	10	100	VE	-	-	9/7
INFHX82BL	7,23 €	C4	10	350	VE	-	-	9/7
INFHX82GR	7,02 €	C4	1	10	VE	-	-	9/7
INFHX82MF	7,46 €	C4	10	100	VE	-	-	9/7
ISM10204P	3,41 €	C	2	2	TR	-	-	4/9
ISM10504P	4,26 €	C	2	2	TR	-	-	4/9
ISM10554	10,74 €	C	2	2	TR	-	-	-
ISM10902P	4,01 €	B4	1	24	TR	-	-	-
ISM10905P	3,34 €	C	24	24	TR	-	-	-
ISM10952	1,22 €	B	20	20	TR	-	-	4/15
ISM10953	3,96 €	A4	10	10	TR	-	-	4/15
ISM10954	4,06 €	A4	10	10	TR	-	-	4/15
ISM10955	2,54 €	C4	10	10	TR	-	-	4/15
ISM11100P	13,41 €	B	12	12	TR	-	-	4/9
ISM11101P	9,71 €	C	1	1	TR	-	-	4/9
ISM11102P	10,49 €	C	1	1	TR	-	-	4/9
ISM11103P	10,66 €	C	1	1	TR	-	-	4/9
ISM11104P	2,97 €	C	2	2	TR	-	-	4/9
ISM11105P	5,78 €	C	1	1	TR	-	-	4/9
ISM11106P	4,50 €	C	1	1	TR	-	-	4/9
ISM11107P	2,15 €	C	1	1	TR	-	-	4/9
ISM11150	54,13 €	B4	6	6	TR	-	-	4/10
ISM11151	22,29 €	B	1	1	TR	-	-	4/10
ISM11152	22,74 €	B	1	1	TR	-	-	4/10
ISM11153	23,07 €	C4	1	1	TR	-	-	4/10
ISM11154	7,55 €	B4	2	2	TR	-	-	4/10
ISM11155	14,23 €	C	1	1	TR	-	-	4/10
ISM11156	14,62 €	B4	1	1	TR	-	-	4/10
ISM11157	7,48 €	C4	1	1	TR	-	-	4/10
ISM11200P	14,75 €	B	12	12	TR	-	-	4/9
ISM11201P	10,36 €	C	1	1	TR	-	-	4/9
ISM11202P	12,22 €	C	1	1	TR	-	-	4/9
ISM11203P	12,17 €	C	1	1	TR	-	-	4/9
ISM11205P	5,85 €	C	1	1	TR	-	-	4/9
ISM11206P	3,15 €	C	1	1	TR	-	-	4/9
ISM11208P	2,15 €	C	1	1	TR	-	-	4/9
ISM11300P	18,22 €	B	12	12	TR	-	-	4/9
ISM11301P	11,45 €	C	1	1	TR	-	-	4/9
ISM11302P	13,32 €	C	1	1	TR	-	-	4/9
ISM11303P	13,15 €	C	1	1	TR	-	-	4/9
ISM11304P	3,63 €	C	2	2	TR	-	-	4/9
ISM11305P	5,78 €	C	1	1	TR	-	-	4/9
ISM11306P	4,12 €	C	1	1	TR	-	-	4/9
ISM11350	60,06 €	B4	6	6	TR	-	-	4/10
ISM11351	27,38 €	C	1	1	TR	-	-	4/10
ISM11352	28,05 €	C	1	1	TR	-	-	4/10
ISM11353	28,40 €	C4	1	1	TR	-	-	4/10
ISM11354	8,05 €	B4	2	2	TR	-	-	4/10
ISM11355	14,46 €	B	1	1	TR	-	-	4/10
ISM11356	13,72 €	B4	1	1	TR	-	-	4/10
ISM11400P	27,50 €	B	8	8	TR	-	-	4/9
ISM11401P	13,53 €	C	1	1	TR	-	-	4/9
ISM11402P	14,74 €	C	1	1	TR	-	-	4/9
ISM11403P	18,07 €	C	1	1	TR	-	-	4/9
ISM11404P	3,95 €	C	2	2	TR	-	-	4/9
ISM11405P	6,66 €	C	1	1	TR	-	-	4/9
ISM11406P	4,55 €	C	1	1	TR	-	-	4/9
ISM11450	84,61 €	B4	4	4	TR	-	-	4/10
ISM11451	32,25 €	C4	1	1	TR	-	-	4/10
ISM11452	33,66 €	C4	1	1	TR	-	-	4/10
ISM11453	36,26 €	C4	1	1	TR	-	-	4/10
ISM11454	10,38 €	B4	2	2	TR	-	-	4/10
ISM11455	16,66 €	C4	1	1	TR	-	-	4/10
ISM11456	10,14 €	B4	1	1	TR	-	-	4/10
ISM11500P	29,57 €	B	8	8	TR	-	-	4/9
ISM11501P	14,02 €	C	1	1	TR	-	-	4/9
ISM11502P	15,97 €	C	1	1	TR	-	-	4/9
ISM11503P	19,37 €	C	1	1	TR	-	-	4/9
ISM11505P	6,76 €	C	1	1	TR	-	-	4/9
ISM11506P	4,60 €	C	1	1	TR	-	-	4/9
ISM11550	90,43 €	C	4	4	TR	-	-	4/10
ISM11551	32,81 €	C4	1	1	TR	-	-	4/10
ISM11552	34,74 €	C4	1	1	TR	-	-	4/10
ISM11553	37,53 €	C4	1	1	TR	-	-	4/10
ISM11555	18,02 €	C4	1	1	TR	-	-	4/10
ISM11556	16,20 €	C4	1	1	TR	-	-	4/10
ISM11900P	3,88 €	C	24	24	TR	-	-	4/9
ISM11901	1,43 €	A4	5	5	TR	-	-	4/14
ISM11903P	3,36 €	C	5	5	TR	-	-	4/9
ISM11904	1,32 €	A4	1	10	TR	-	-	4/9
ISM11950	10,17 €	B4	24	24	TR	-	-	4/10
ISM11951	7,36 €	B4	5	5	TR	-	-	4/10

Ref.	P.V.R.	Clave ref.	Unid. min. venta	Unid. emb.	G.D.	T. Ecorae	T. Ecopilas	Pág.
ISM15000P	11,02 €	C	25	1	RS	-	-	4/15
ISM15002	1,96 €	C4	20	20	TR	-	-	4/15
ISM15003	2,86 €	A4	1	1	TR	-	-	4/14
ISM15004	1,22 €	B	10	10	TR	-	-	4/15
ISM15006	13,92 €	B4	1	1	TR	-	-	4/15
ISM15010	2,36 €	B4	1	1	TR	-	-	4/15
ISM15011	2,99 €	B4	1	1	TR	-	-	4/15
ISM15200P	2,97 €	C	100	1	TR	-	-	4/14
ISM15201P	4,15 €	C	75	1	TR	-	-	4/14
ISM15205	6,84 €	B4	1	1	TR	-	-	4/14
ISM15206	7,60 €	B4	1	1	TR	-	-	4/14
ISM18610	1,75 €	C	30	30	RS	-	-	2/5
ISM20500	397,97 €	B4	1	1	TR	-	-	5/4
ISM20501	450,13 €	C4	1	1	TR	-	-	5/4
ISM20505	589,60 €	B4	1	1	TR	-	-	5/4
ISM20506	670,37 €	C4	1	1	TR	-	-	5/4
ISM20520	428,64 €	B4	1	1	TR	-	-	5/4
ISM20521	706,94 €	B4	1	1	TR	-	-	5/4
ISM20550P	4,49 €	C	1	1	TR	-	-	5/5
ISM20551P	4,91 €	C	1	1	TR	-	-	5/5
ISM20552P	17,78 €	C	1	1	TR	-	-	5/5
ISM20553	47,21 €	C4	1	1	TR	-	-	5/6
ISM20554	48,64 €	C4	1	1	TR	-	-	5/6
ISM20555	10,79 €	C4	10	10	TR	-	-	5/6
ISM20600	87,61 €	B4	1	1	TR	-	-	6/4
ISM20601	87,61 €	B4	1	1	TR	-	-	6/4
ISM20602	87,61 €	C	1	1	TR	-	-	6/4
ISM20603	103,07 €	B4	1	1	TR	-	-	6/4
ISM20604	103,07 €	B	1	1	TR	-	-	6/4
ISM20605	103,07 €	B	1	1	TR	-	-	6/4
ISM20606	116,24 €	B4	1	1	TR	-	-	6/4
ISM20607	116,24 €	B4	1	1	TR	-	-	6/4
ISM20608	116,24 €	B	1	1	TR	-	-	6/4
ISM20609	147,39 €	B4	1	1	TR	-	-	6/4
ISM20610	147,39 €	B4	1	1	TR	-	-	6/4
ISM20611	147,39 €	B4	1	1	TR	-	-	6/4
ISM20650	41,85 €	C4	1	1	TR	-	-	5/5
ISM20651	59,39 €	C4	1	1	TR	-	-	5/5
ISM20652	41,85 €	C4	1	1	TR	-	-	5/5
ISM20660	100,65 €	B4	1	1	TR	-	-	5/7
ISM20700	76,26 €	B	1	1	TR	-	-	7/4
ISM20701	82,02 €	B4	1	1	TR	-	-	7/4
ISM20702	88,99 €	C4	1	1	TR	-	-	7/4
ISM20721	664,56 €	C	1	1	TR	-	-	7/8
ISM20750	21,25 €	C4	1	1	TR	-	-	7/4
ISM20751	21,05 €	C4	1	1	TR	-	-	7/4
ISM20752	30,94 €	C4	2	2	TR	-	-	7/4
ISM20800	171,62 €	C4	1	1	TR	-	-	7/6
ISM20801P	184,51 €	C	1	1	TR	-	-	7/6
ISM20802	132,60 €	C4	1	1	TR	-	-	7/6
ISM20803P	130,00 €	C	1	1	TR	-	-	7/6
ISM20804	24,13 €	C4	1	1	TR	-	-	7/6
ISM20805P	23,65 €	C	1	1	TR	-	-	7/6
ISM20806	38,63 €	C4	1	2	TR	-	-	7/6
ISM20807	38,63 €	C4	1	2	TR	-	-	7/6
ISM20808	166,29 €	B4	1	1	TR	-	-	5/5
ISM20809	166,29 €	C	1	1	TR	-	-	5/5
ISM20812P	27,36 €	C	1	1	TR	-	-	5/5
ISM20813P	33,50 €	C4	1	1	TR	-	-	7/7
ISM20815P	35,09 €	C4	1	1	TR	-	-	7/7
ISM20816P	27,91 €	C4	1	1	TR	-	-	7/7
ISM20822	57,30 €	C4	5	5	TR	-	-	5/7
ISM20823P	56,17 €	C	5	5	TR	-	-	5/7
ISM20824	57,30 €	C4	5	5	TR	-	-	5/7
ISM50151	4,12 €	C	10	10	TR	-	-	6/12
ISM50152	4,25 €	C	10	10	TR	-	-	6/12
ISM50153	4,46 €	C	1	10	TR	-	-	6/12
ISM50154	4,83 €	C	10	10	TR	-	-	6/12
ISM50156	4,42 €	C	10	10	TR	-	-	6/12
ISM50157	4,57 €	C	10	10	TR	-	-	6/12
ISM50158	4,80 €	C	1	10	TR	-	-	6/12
ISM50159	5,19 €	C	10	10	TR	-	-	6/12
ISM50320	20,03 €	B4	1	1	TR	-	-	6/14
ISM50322	86,72 €	B4	1	1	TR	-	-	6/14
ISM50323	98,90 €	C	1	1	TR	-	-	6/14
ISM50330	22,53 €	B4	1	1	TR	-	-	6/14
ISM50332	86,72 €	B4	1	1	TR	-	-	6/14
ISM50333	98,90 €	B4	1	1	TR	-	-	6/14
ISM50392	3,21 €	C	1	5	TR	-	-	6/9
ISM50393	6,71 €	C	1	5	TR	-	-	6/9
ISM50394	3,21 €	C	5	5	TR	-	-	6/9
ISM50395	6,03 €	C	5	5	TR	-	-	6/9

GD	
Alumbrado de Emergencia	AL
Bandeja PVC	PVC
Bandejas Metálicas	MET
Sist. de instalación Terciario	TR
Sist. de instalación Residencial	RS
Voz, Datos e Imagen	VE

Ref.	P.V.R.	Clave ref.	Unid. min. venta	Unid. emb.	G.D.	T. Ecorae	T. Ecopilas	Pág.
ISM50520	25,73 €	B4	1	1	TR	-	-	6/14
ISM50524	47,01 €	B4	1	1	TR	-	-	6/14
ISM50530	26,34 €	B4	1	1	TR	-	-	6/14
ISM50536	55,56 €	B	1	25	TR	-	-	6/14
ISM50538	63,33 €	B4	1	1	TR	-	-	6/14
ISM50800								

Índice de referencias y precios

GD	
Alumbrado de Emergencia	AL
Bandeja PVC	PVC
Bandejas Metálicas	MET
Sist. de instalación Terciario	TR
Sist. de instalación Residencial	RS
Voz, Datos e Imagen	VE

Ref.	P.V.R.	Clave ref.	Unid. min. venta	Unid. emb.	G.D.	T. Ecorae	T. Copilas	Pág.
MGU3.478.25	25,45 €	A4	1	1	TR	-	-	8/5
MGU3.478.30	28,36 €	B	1	1	TR	-	-	8/5
MGU3.479.18	45,73 €	B	1	1	TR	-	-	8/5
MGU3.479.25	45,73 €	B	1	1	TR	-	-	8/5
MGU3.479.30	50,11 €	B	1	1	TR	-	-	8/5
MGU3.480.18	30,70 €	A4	1	1	TR	-	-	8/5
MGU3.480.25	30,70 €	A4	1	1	TR	-	-	8/5
MGU3.480.30	33,77 €	B	1	1	TR	-	-	8/5
MGU3.481.18	56,20 €	C	1	1	TR	-	-	8/5
MGU3.481.25	56,20 €	B	1	1	TR	-	-	8/5
MGU3.481.30	60,90 €	B	1	1	TR	-	-	8/5
MGU3.482.18	34,17 €	A4	1	1	TR	-	-	8/5
MGU3.482.25	34,17 €	A4	1	1	TR	-	-	8/5
MGU3.482.30	36,46 €	B	1	1	TR	-	-	8/5
MGU3.483.18	63,02 €	B	1	1	TR	-	-	8/5
MGU3.483.25	63,02 €	B	1	1	TR	-	-	8/5
MGU3.483.30	66,18 €	B	1	1	TR	-	-	8/5
MGU3.484.18	39,93 €	A4	1	1	TR	-	-	8/5
MGU3.484.25	39,93 €	A4	1	1	TR	-	-	8/5
MGU3.484.30	42,21 €	B	1	1	TR	-	-	8/5
MGU3.485.18	74,52 €	B	1	1	TR	-	-	8/5
MGU3.485.25	74,52 €	B	1	1	TR	-	-	8/5
MGU3.485.30	77,70 €	B	1	1	TR	-	-	8/5
MGU9.410.18	*	B	1	20	PM	-	-	8/9
MGU9.410.25	*	C	1	20	PM	-	-	8/9
MGU9.410.30	*	C	1	20	PM	-	-	-
MGU9.411.18	*	B	1	20	PM	-	-	8/9
MGU9.411.25	*	B	1	20	PM	-	-	8/9

N								
Ref.	P.V.R.	Clave ref.	Unid. min. venta	Unid. emb.	G.D.	T. Ecorae	T. Copilas	Pág.
NSY1FAN230	112,35 €	C4	1	1	VE	-	-	9/31
NSY1FAN230T	114,57 €	C4	1	1	VE	-	-	9/31
NSY2FAN230	137,15 €	C4	1	1	VE	-	-	9/31
NSY2FAN230T	142,23 €	C4	1	1	VE	-	-	9/31
NSY2PVLDC24U10	322,07 €	C4	1	1	VE	-	-	9/37
NSY2PVLDC24U10N	325,15 €	C4	1	1	VE	-	-	9/38
NSY2PVLDC24U6	199,29 €	A4	1	1	VE	-	-	9/37
NSY2PVLDC24UBN	205,12 €	A4	1	1	VE	-	-	9/38
NSY2PVLDC24U8	216,11 €	A4	1	1	VE	-	-	9/37
NSY2PVLDC24UBN	228,55 €	C4	1	1	VE	-	-	9/38
NSY2PVLDC29U6	214,75 €	C4	1	1	VE	-	-	9/37
NSY2PVLDC29U8	240,17 €	C4	1	1	VE	-	-	9/37
NSY2PVLDC33U6	218,66 €	B4	1	1	VE	-	-	9/37
NSY2PVLDC33U8	242,72 €	B4	1	1	VE	-	-	9/37
NSY2PVLDC38U6	235,08 €	C4	1	1	VE	-	-	9/37
NSY2PVLDC38U8	251,60 €	C4	1	1	VE	-	-	9/37
NSY2PVLDC42U10	360,98 €	A4	1	1	VE	-	-	9/37
NSY2PVLDC42UBN	364,42 €	A4	1	1	VE	-	-	9/38
NSY2PVLDC42U6	232,13 €	A4	1	1	VE	-	-	9/37
NSY2PVLDC42UBN	236,66 €	A4	1	1	VE	-	-	9/38
NSY2PVLDC42U8	251,86 €	A4	1	1	VE	-	-	9/37
NSY2PVLDC42UBN	254,27 €	A4	1	1	VE	-	-	9/38
NSY2PVLDC47U6	281,69 €	C4	1	1	VE	-	-	9/37
NSY2PVLDC47U8	279,92 €	B4	1	1	VE	-	-	9/37
NSYACC2N	20,05 €	C4	1	1	VE	-	-	9/58
NSYACC50N	32,47 €	C4	1	1	VE	-	-	9/58
NSYACCA	21,28 €	C4	1	1	VE	-	-	9/58
NSYACGCS	44,72 €	C4	1	1	VE	-	-	9/61
NSYADGCA	6,53 €	C4	1	1	VE	-	-	9/61
NSYAEBP2F4F	138,02 €	C4	1	1	VE	-	-	9/45
NSYAEBP2F610	527,86 €	C4	1	1	VE	-	-	9/45
NSYAEBP2F68	444,12 €	C4	1	1	VE	-	-	9/45
NSYAEBP2F810	591,84 €	C4	1	1	VE	-	-	9/45
NSYAEBP2F88	561,84 €	C4	1	1	VE	-	-	9/45
NSYAEBP2F510	125,16 €	C4	1	1	VE	-	-	9/45
NSYAEBP2F56	102,39 €	C4	1	1	VE	-	-	9/45
NSYAEBP2F58	121,33 €	C4	1	1	VE	-	-	9/45
NSYAEDG10040	8,68 €	C4	1	1	VE	-	-	9/48
NSYAEDN1AVD	10,82 €	C4	1	1	VE	-	-	9/48
NSYAEDN1DVD	10,91 €	C4	1	50	VE	-	-	9/48
NSYAEDN1KVD	10,29 €	C4	1	10	VE	-	-	9/48
NSYAEDN124EVD	12,19 €	C4	1	1	VE	-	-	9/49
NSYAEDN124EVD	46,86 €	C4	1	1	VE	-	-	9/48
NSYAEDN124EVD	12,20 €	C4	1	10	VE	-	-	9/48
NSYAEDDWD	79,11 €	C4	1	1	VE	-	-	9/48
NSYAECC100C	26,91 €	C4	1	1	VE	-	-	9/50
NSYAECC1UF	53,62 €	A4	1	200	VE	-	-	9/50
NSYAECC1UN	98,14 €	C4	1	1	VE	-	-	9/50
NSYAECCS	69,03 €	C4	1	1	VE	-	-	9/50
NSYAECCM12VD	18,06 €	C4	4	4	VE	-	-	9/48
NSYAEFP42U6	208,87 €	C4	1	1	VE	-	-	9/43

Ref.	P.V.R.	Clave ref.	Unid. min. venta	Unid. emb.	G.D.	T. Ecorae	T. Copilas	Pág.
NSYAEFP42U8	217,78 €	C4	1	1	VE	-	-	9/43
NSYAEFP42U6	284,98 €	C4	1	1	VE	-	-	9/42
NSYAEFP42U8	287,62 €	C4	1	1	VE	-	-	9/42
NSYAMD3E2U4	392,48 €	C4	1	1	VE	-	-	9/57
NSYAMD3E2U5	440,40 €	C4	1	1	VE	-	-	9/57
NSYAMD3E3U3	409,30 €	C4	1	1	VE	-	-	9/57
NSYAMD3E3U4	449,39 €	C4	1	1	VE	-	-	9/57
NSYAMD3E3U5	517,81 €	C4	1	1	VE	-	-	9/57
NSYAMD3E4U3	462,66 €	C4	1	1	VE	-	-	9/57
NSYAMD3E4U4	500,24 €	C4	1	1	VE	-	-	9/57
NSYAMD3E4U5	586,10 €	C4	1	1	VE	-	-	9/57
NSYAMD3E5U5	576,82 €	C4	1	1	VE	-	-	9/57
NSYAMD3E6U5	413,90 €	C4	1	1	VE	-	-	9/57
NSYAMD4E2U4	424,90 €	C4	1	1	VE	-	-	9/57
NSYAMD4E2U5	498,46 €	C4	1	1	VE	-	-	9/57
NSYAMD4E3U3	440,49 €	C4	1	1	VE	-	-	9/57
NSYAMD4E3U4	553,51 €	C4	1	1	VE	-	-	9/57
NSYAMD4E3U5	579,25 €	C4	1	1	VE	-	-	9/57
NSYAMD4E4U3	527,30 €	C4	1	1	VE	-	-	9/57
NSYAMD4E4U4	536,13 €	C4	1	1	VE	-	-	9/57
NSYAMD4E4U5	664,16 €	C4	1	1	VE	-	-	9/57
NSYAMD4E5U5	742,36 €	C4	1	1	VE	-	-	9/57
NSYAMD4E6U5	892,10 €	C4	1	1	VE	-	-	9/57
NSYAMD4E6U5	90,51 €	C4	1	1	VE	-	-	9/58
NSYAMDEB4	107,72 €	C4	1	1	VE	-	-	9/58
NSYAMDEB5	143,73 €	C4	1	1	VE	-	-	9/58
NSYAMDEP3	110,64 €	C4	1	1	VE	-	-	9/58
NSYAMDEP4	124,26 €	C4	1	1	VE	-	-	9/58
NSYAMDEP5	157,05 €	C4	1	1	VE	-	-	9/58
NSYAPU10S3	60,16 €	C4	1	1	VE	-	-	9/59
NSYAPU10S3S	65,79 €	A4	1	1	VE	-	-	9/59
NSYAPU19S6CB	483,85 €	A4	1	1	VE	-	-	9/59
NSYAPU19S6F	276,89 €	C4	1	1	VE	-	-	9/59
NSYAPU19S6FT	318,23 €	C4	1	1	VE	-	-	9/59
NSYAPU19S7FA	234,95 €	C4	1	1	VE	-	-	9/59
NSYAPU19S8S	87,38 €	A4	1	1	VE	-	-	9/59
NSYAPU19S9	103,74 €	A4	1	10	VE	-	-	9/59
NSYAPUB	49,78 €	C4	1	25	VE	-	-	9/60
NSYAPUBV	15,73 €	C4	1	1	VE	-	-	9/60
NSYAPUS10S	222,77 €	C4	1	1	VE	-	-	9/59
NSYAPUS12CB	487,56 €	C4	1	1	VE	-	-	9/59
NSYAPUS7S	162,51 €	C4	1	1	VE	-	-	9/59
NSYASR3U	20,86 €	A4	1	100	VE	-	-	9/53
NSYAU1UE	1.036,13 €	C4	1	1	VE	-	-	9/66
NSYAU1UE	4.643,07 €	C4	1	1	VE	-	-	9/66
NSYAVD1U1450	987,51 €	C4	1	1	VE	-	-	9/66
NSYAVD1U1312T	246,80 €	A4	1	1	VE	-	-	9/66
NSYAVD1U480	377,11 €	C4	1	1	VE	-	-	9/66
NSYAVD1U630M8	526,72 €	C4	1	8	VE	-	-	9/66
NSYAVD1U624T	349,75 €	A4	1	1	VE	-	-	9/66
NSYAVD1U970	658,25 €	C4	1	1	VE	-	-	9/66
NSYAVG2U300	869,05 €	C4	1	1	VE	-	-	9/66
NSYBBF1U40	112,49 €	A4	1	1	VE	-	-	9/52
NSYBBF1U40P	118,60 €	A4	1	1	VE	-	-	9/52
NSYBBF1U60PG	135,57 €	C4	1	1	VE	-	-	9/52
NSYBBF1U60	120,14 €	A4	1	1	VE	-	-	9/52
NSYBBF1U60P	127,90 €	A4	1	1	VE	-	-	9/52
NSYBBF1U60PG	135,57 €	C4	1	1	VE	-	-	9/52
NSYBBF1U80	131,06 €	C4	1	1	VE	-	-	9/52
NSYBBF1U80P	133,85 €	A4	1	1	VE	-	-	9/52
NSYBBF1U80PG	141,13 €	C4	1	1	VE	-	-	9/52
NSYBBT1U40	162,51 €	A4	1	1	VE	-	-	9/53
NSYBBT1U40P	171,35 €	A4	1	1	VE	-	-	9/53
NSYBBT1U40PG	179,91 €	C4	1	1	VE	-	-	9/53
NSYBBT1U60	195,08 €	A4	1	1	VE	-	-	9/53
NSYBBT1U60P	180,61 €	A4	1	1	VE	-	-	9/53
NSYBBT1U60PG	200,13 €	C4	1	1	VE	-	-	9/53
NSYBBT1U80	267,02 €	C4	1	1	VE	-	-	9/53
NSYBBT1U80P	269,79 €	C4	1	1	VE	-	-	9/53
NSYBBT1U80PG	284,46 €	C4	1	1	VE	-	-	9/53
NSYBF1U25P	45,25 €	A4	1	1	VE	-	-	9/54
NSYBF2U25P	48,07 €	A4	1	1	VE	-	-	9/54
NSYBF2U25PG	50,47 €	C4	1	1	VE	-	-	9/54
NSYBF2U40P	66,31 €	A4	1	1	VE	-	-	9/54
NSYBF2U40PG	74,46 €	A4	1	1	VE	-	-	9/54
NSYBFA610P	192,85 €	C4	1	1	VE	-	-	9/50
NSYBFA68P	171,04 €	C4	1	1	VE	-	-	9/50
NSYBFA68P	181,29 €	C4	1	1	VE	-	-	9/50
NSYBFA810P	221,42 €	C4	1	1	VE	-	-	9/50
NSYBFA86P	187,73 €	C4	1	1	VE	-	-	9/50
NSYBFA86P	203,71 €	C4	1	1	VE	-	-	9/50
NSYBFMF1U12	21,89 €	A4	1	10				

Índice de referencias y precios

GD	
Alumbrado de Emergencia	AL
Bandeja PVC	PVC
Bandejas Metálicas	MET
Sist. de instalación Terciario	TR
Sist. de instalación Residencial	RS
Voz, Datos e Imagen	VE

Ref.	P.V.R.	Clave ref.	Unid. min. venta	Unid. emb.	G.D.	T. Ecorae	T. Ecopilas	Pág.
NSYCRTM6U	69,50 €	A4	1	25	VE	-	-	9/64
NSYCRTM9U	107,22 €	B4	1	1	VE	-	-	9/64
NSYCRTMH1U	19,76 €	C4	1	50	VE	-	-	9/30
NSYCRTMH1U10T	20,30 €	A4	1	50	VE	-	-	9/30
NSYCRTMH1U12T	37,61 €	A4	1	50	VE	-	-	9/30
NSYCRTMH1U9T	32,84 €	A4	1	50	VE	-	-	9/30
NSYCRTMH1UPC	21,43 €	C4	1	50	VE	-	-	9/30
NSYCRTMR1U	38,76 €	B4	1	1	VE	-	-	9/65
NSYCRTMR3U	59,47 €	C4	1	1	VE	-	-	9/65
NSYCS2U400	306,03 €	C4	1	1	VE	-	-	9/55
NSYCS2U400C	291,65 €	C4	1	1	VE	-	-	9/55
NSYCTOPB	17,42 €	C4	1	50	VE	-	-	9/32
NSYCTVDA	17,24 €	A4	1	50	VE	-	-	9/49
NSYCUNPL1000	112,80 €	C4	1	1	VE	-	-	9/43
NSYCUNPL1600	87,63 €	C4	1	1	VE	-	-	9/43
NSYCUNPL800	100,82 €	C4	1	1	VE	-	-	9/43
NSYCUNVDA	25,49 €	A4	1	1	VE	-	-	9/43
NSYEC300	27,32 €	C4	1	1	VE	-	-	9/32
NSYEC440	12,77 €	C4	1	1	VE	-	-	9/46
NSYEC4V300	28,50 €	C4	1	25	VE	-	-	9/35
NSYEC4V440	23,35 €	C4	1	1	VE	-	-	9/46
NSYEC300	30,20 €	A4	1	1	VE	-	-	9/32
NSYEC300	36,71 €	C4	1	1	VE	-	-	9/46
NSYECPL1000	53,01 €	C4	1	1	VE	-	-	9/47
NSYECPL600	35,76 €	C4	1	1	VE	-	-	9/47
NSYECPL800	45,05 €	C4	1	1	VE	-	-	9/47
NSYECPT300	27,10 €	C4	1	1	VE	-	-	9/32
NSYEC300	8,85 €	C4	1	1	VE	-	-	9/30
NSYEC300	21,10 €	C4	1	1	VE	-	-	9/48
NSYECV2240	60,72 €	C4	1	1	VE	-	-	9/46
NSYECV2240	194,42 €	B4	1	1	VE	-	-	9/46
NSYECV300	394,58 €	B4	1	1	VE	-	-	9/35
NSYECV3440	68,42 €	B4	1	1	VE	-	-	9/46
NSYECV3440	244,43 €	C4	1	1	VE	-	-	9/46
NSYENU	156,19 €	C4	1	1	VE	-	-	9/49
NSYELVD	72,16 €	C4	1	30	VE	-	-	9/57
NSYEX206	0,80 €	C4	100	100	VE	-	-	9/46
NSYFECV440	87,96 €	C4	1	1	VE	-	-	9/47
NSYGB140	37,59 €	C4	1	1	VE	-	-	9/56
NSYGB140H5	75,58 €	C4	1	1	VE	-	-	9/56
NSYGC1010	153,85 €	A4	1	1	VE	-	-	9/61
NSYGC1US19	14,74 €	C4	1	1	VE	-	-	9/61
NSYGC410	129,44 €	C4	1	1	VE	-	-	9/61
NSYGC9U19	41,34 €	C4	1	1	VE	-	-	9/61
NSYGA1010	50,18 €	A4	1	4	VE	-	-	9/61
NSYGA410	39,57 €	A4	1	200	VE	-	-	9/61
NSYGA46	32,78 €	A4	1	1	VE	-	-	9/61
NSYGC410	126,49 €	C4	1	1	VE	-	-	9/61
NSYGCP	99,22 €	C4	1	20	VE	-	-	9/61
NSYGF1400PB	23,61 €	C4	1	25	VE	-	-	9/35
NSYGF2000PB	69,09 €	C4	1	1	VE	-	-	9/35
NSYGF356	41,59 €	C4	1	1	VE	-	-	9/56
NSYGF356H5	52,81 €	C4	1	1	VE	-	-	9/56
NSYGF456	44,94 €	A4	1	1	VE	-	-	9/56
NSYGF556	46,22 €	A4	1	25	VE	-	-	9/56
NSYGF556H5	62,72 €	C4	1	1	VE	-	-	9/56
NSYGF656	49,29 €	C4	1	1	VE	-	-	9/56
NSYGF756	54,40 €	A4	1	1	VE	-	-	9/56
NSYGF756H5	66,13 €	C4	1	1	VE	-	-	9/56
NSYGFR12M65	41,23 €	C4	1	1	VE	-	-	9/52
NSYGFR12M65	41,23 €	C4	1	1	VE	-	-	-
NSYGFR166P	17,60 €	B4	1	50	VE	-	-	9/52
NSYGFR95M55	32,04 €	B4	1	25	VE	-	-	9/52
NSYGFR95M63	25,91 €	C4	1	1	VE	-	-	9/52
NSYGFR95M65	30,12 €	A4	1	1	VE	-	-	9/52
NSYGT40	109,94 €	B4	1	1	VE	-	-	9/56
NSYGT60	121,20 €	B4	1	1	VE	-	-	9/56
NSYGT80	134,66 €	C4	1	1	VE	-	-	9/56
NSYIEC13DK	26,13 €	C4	1	1	VE	-	-	9/31
NSYIEC13EC14	26,97 €	C4	1	1	VE	-	-	9/31
NSYIEC13SCH	24,02 €	C4	1	1	VE	-	-	9/31
NSYIEC13UK	36,24 €	D	1	1	VE	-	-	9/31
NSYJPSVD	24,46 €	C4	1	1	VE	-	-	9/34
NSYKDB12U6F	371,43 €	C4	1	1	VE	-	-	9/31
NSYKDB15U6F	445,72 €	C4	1	1	VE	-	-	9/31
NSYKDB6U4F	285,72 €	C4	1	1	VE	-	-	9/31
NSYKDB9U4F	314,29 €	C4	1	1	VE	-	-	9/31
NSYKFSBTR	15,58 €	C4	1	1	VE	-	-	9/51
NSYKYXBTTR	50,54 €	C4	1	1	VE	-	-	9/51
NSYLL333	4,51 €	C4	1	100	VE	-	-	9/32
NSYOPB12U4F	522,25 €	A4	1	1	VE	-	-	9/32

Ref.	P.V.R.	Clave ref.	Unid. min. venta	Unid. emb.	G.D.	T. Ecorae	T. Ecopilas	Pág.
NSYOPB12U5F	563,24 €	A4	1	1	VE	-	-	9/32
NSYOPB12U5P	585,17 €	B4	1	1	VE	-	-	9/32
NSYOPB12U6F	584,47 €	A4	1	1	VE	-	-	9/32
NSYOPB12U6P	569,78 €	C4	1	1	VE	-	-	9/32
NSYOPB12U6F	41,29 €	C4	1	1	VE	-	-	9/33
NSYOPB12UTPN	40,65 €	B4	1	1	VE	-	-	9/33
NSYOPB15U4F	564,70 €	A4	1	1	VE	-	-	9/32
NSYOPB15U5F	597,34 €	A4	1	1	VE	-	-	9/32
NSYOPB15U5P	602,81 €	B4	1	1	VE	-	-	9/32
NSYOPB15U6F	620,31 €	A4	1	1	VE	-	-	9/32
NSYOPB15U6P	605,96 €	C4	1	1	VE	-	-	9/32
NSYOPB15U6F	43,65 €	C4	1	1	VE	-	-	9/33
NSYOPB15UTPN	42,66 €	A4	1	1	VE	-	-	9/33
NSYOPB18U4F	652,29 €	A4	1	1	VE	-	-	9/32
NSYOPB18U5F	682,11 €	A4	1	1	VE	-	-	9/32
NSYOPB18U5P	680,33 €	B4	1	1	VE	-	-	9/32
NSYOPB18U6F	48,81 €	C4	1	1	VE	-	-	9/33
NSYOPB18UTPN	47,47 €	C4	1	1	VE	-	-	9/33
NSYOPB21U5F	693,54 €	C4	1	1	VE	-	-	9/32
NSYOPB21U6F	64,29 €	C4	1	1	VE	-	-	9/33
NSYOPB21UTPN	55,84 €	C4	1	1	VE	-	-	9/33
NSYOPB6U4F	417,60 €	A4	1	1	VE	-	-	9/32
NSYOPB6U4P	413,89 €	C4	1	1	VE	-	-	9/32
NSYOPB6U5F	455,33 €	B4	1	1	VE	-	-	9/32
NSYOPB6U5P	472,18 €	B4	1	1	VE	-	-	9/32
NSYOPB6U6F	33,02 €	C4	1	1	VE	-	-	9/33
NSYOPB6UTPN	31,67 €	A4	1	1	VE	-	-	9/33
NSYOPB9U4F	482,29 €	A4	1	1	VE	-	-	9/32
NSYOPB9U4P	471,69 €	C4	1	1	VE	-	-	9/32
NSYOPB9U5F	496,21 €	A4	1	1	VE	-	-	9/32
NSYOPB9U5P	534,68 €	B4	1	1	VE	-	-	9/32
NSYOPB9U6F	545,57 €	B4	1	1	VE	-	-	9/32
NSYOPB9U6P	37,00 €	C4	1	1	VE	-	-	9/33
NSYOPB9UTPN	36,29 €	C4	1	1	VE	-	-	9/33
NSYFEM42UBTR	201,03 €	C4	1	1	VE	-	-	9/51
NSYFNOPB	30,99 €	B4	1	5	VE	-	-	9/34
NSYFNVDA	29,08 €	B4	1	30	VE	-	-	9/44
NSYFPECC26	86,73 €	C4	1	1	VE	-	-	9/42
NSYFPECC28	91,42 €	C4	1	1	VE	-	-	9/42
NSYFPRVDA	66,52 €	C4	1	40	VE	-	-	9/44
NSYFV24	153,62 €	C4	1	1	VE	-	-	9/43
NSYFV33	162,18 €	C4	1	1	VE	-	-	9/43
NSYFV38	166,95 €	C4	1	1	VE	-	-	9/43
NSYFV42	170,29 €	C4	1	1	VE	-	-	9/43
NSYFV47	188,88 €	C4	1	1	VE	-	-	9/43
NSYR19DN	26,75 €	C4	1	1	VE	-	-	9/60
NSYRUFOPB	102,98 €	C4	1	1	VE	-	-	9/34
NSYRUFNVD	393,55 €	C4	1	1	VE	-	-	9/44
NSYRUFNVD	313,18 €	C4	1	1	VE	-	-	9/44
NSYRUFVDA	98,24 €	A4	1	4	VE	-	-	9/44
NSYRVDA	206,10 €	C4	1	1	VE	-	-	9/42
NSYSBMF66	31,71 €	C4	1	1	VE	-	-	9/49
NSYSBRF610	66,95 €	C4	1	1	VE	-	-	9/49
NSYSBRF66	30,68 €	C4	1	1	VE	-	-	9/49
NSYSBRF68	36,80 €	C4	1	1	VE	-	-	9/49
NSYSBRF810	82,24 €	C4	1	1	VE	-	-	9/49
NSYSBRF86	42,93 €	C4	1	1	VE	-	-	9/49
NSYSBRF88	49,05 €	C4	1	1	VE	-	-	9/49
NSYSPBOPB	29,97 €	C4	1	1	VE	-	-	9/33
NSYSRCOPB	44,94 €	C4	1	1	VE	-	-	9/35
NSYSROPB	27,60 €	B4	1	1	VE	-	-	9/33
NSYSTVDA	30,25 €	B4	1	100	VE	-	-	9/48
NSYTPV	98,46 €	C4	1	1	VE	-	-	9/48
NSYTSBTR	40,52 €	C4	1	1	VE	-	-	9/51
NSYTPS450	52,76 €	C4	1	1	VE	-	-	9/46
NSYTPSP450	35,67 €	C4	1	1	VE	-	-	9/46
NSYTPSP450	56,55 €	C4	1	1	VE	-	-	9/46
NSYTV	26,59 €	B4	1	2	VE	-	-	9/63
NSYTVAR	35,62 €	C4	1	1	VE	-	-	9/58
NSYTVP356	24,45 €	C4	1	2	VE	-	-	9/58
NSYTVP556	29,55 €	C4	1	2	VE	-	-	9/58
NSYTVP756	149,05 €	C4	1	1	VE	-	-	9/58
NSYTVPSL6	109,88 €	C4	1	1	VE	-	-	9/50
NSYTVPSL8	134,26 €	C4	1	1	VE	-	-	9/50
NSYTVPS10	174,34 €	C4	1	1	VE	-	-	9/50
NSYTVSP6	100,14 €	C4	1	1	VE	-	-	9/50
NSYTVSP8	109,35 €	C4	1	1	VE	-	-	9/50
NSYTVRN24U	173,51 €	C4	1	1	VE	-	-	9/42
NSYD2C12U6A	723,78 €	C4	1	1	VE	-	-	-

Ref.	P.V.R.	Clave ref.	Unid. min. venta	Unid. emb.	G.D.	T. Ecorae	T. Ecopilas	Pág.
NSYD2C12U6B	737,69 €	C4	1	1	VE	-	-	-
NSYD2C15U6A	749,52 €	C4	1	1	VE	-	-	-
NSYD2C15U6B	749,18 €	C4	1	1	VE	-	-	-
NSYD2C18U6A	833,08 €	C4	1	1	VE</			

Índice de referencias y precios

GD	
Alumbrado de Emergencia	AL
Bandeja PVC	PVC
Bandejas Metálicas	MET
Sist. de instalación Terciario	TR
Sist. de instalación Residencial	RS
Voz, Datos e Imagen	VE

Ref.	P.V.R.	Clave ref.	Unid. min. venta	Unid. emb.	G.D.	T. Ecorae	T. Ecopilas	Pág.
NSYDAC38U66	1.063,32 €	B4	1	1	VE	-	-	9/37
NSYDAC38U68	1.081,04 €	C4	1	1	VE	-	-	9/37
NSYDAC38U66	1.283,07 €	C4	1	1	VE	-	-	9/37
NSYDAC38U68	1.329,14 €	C4	1	1	VE	-	-	9/37
NSYDAC24U610	1.229,08 €	A4	1	1	VE	-	-	9/37
NSYDAC24U610N	1.250,55 €	C4	1	1	VE	-	-	9/38
NSYDAC24U66	1.071,30 €	A4	1	1	VE	-	-	9/37
NSYDAC24U68N	1.116,54 €	A4	1	1	VE	-	-	9/38
NSYDAC24U68	1.090,73 €	A4	1	1	VE	-	-	9/37
NSYDAC24U68N	1.176,88 €	A4	1	1	VE	-	-	9/38
NSYDAC24U610	1.428,13 €	A4	1	1	VE	-	-	9/37
NSYDAC24U610N	1.450,75 €	A4	1	1	VE	-	-	9/38
NSYDAC24U66	1.289,38 €	B4	1	1	VE	-	-	9/37
NSYDAC24U68N	1.388,67 €	C4	1	1	VE	-	-	9/38
NSYDAC24U68	1.328,51 €	A4	1	1	VE	-	-	9/37
NSYDAC24U68N	1.384,25 €	A4	1	1	VE	-	-	9/38
NSYDAC47U66	1.203,09 €	C4	1	1	VE	-	-	9/37
NSYDAC47U68	1.228,99 €	A4	1	1	VE	-	-	9/37
NSYDAC47U66	1.398,57 €	C4	1	1	VE	-	-	9/37
NSYDAC47U68	1.432,33 €	A4	1	1	VE	-	-	9/37
NSYVDH4UF	165,03 €	A4	1	1	VE	-	-	9/30
NSYVDH8UF	190,08 €	A4	1	1	VE	-	-	9/30
NSYMS24U610N	2.181,48 €	C4	1	1	VE	-	-	9/40
NSYMS24U68N	1.964,25 €	C4	1	1	VE	-	-	9/40
NSYMS24U610N	2.366,34 €	C4	1	1	VE	-	-	9/40
NSYMS24U68N	2.082,52 €	C4	1	1	VE	-	-	9/40
NSYMS42U610N	2.691,59 €	C4	1	1	VE	-	-	9/40
NSYMS42U68N	2.465,51 €	C4	1	1	VE	-	-	9/40
NSYMS42U610N	2.892,85 €	A	1	1	VE	-	-	9/40
NSYMS42U68N	2.505,87 €	C4	1	1	VE	-	-	9/40
NSYMSC24U610N	1.968,26 €	C4	1	1	VE	-	-	9/40
NSYMSC24U68N	1.765,87 €	C4	1	1	VE	-	-	9/40
NSYMSC24U610N	2.170,83 €	C4	1	1	VE	-	-	9/40
NSYMSC24U68N	1.885,05 €	C4	1	1	VE	-	-	9/40
NSYMSC42U610N	2.398,46 €	C4	1	1	VE	-	-	9/40
NSYMSC42U68N	2.213,93 €	C4	1	1	VE	-	-	9/40
NSYMSC42U610N	2.498,80 €	C4	1	1	VE	-	-	9/40
NSYMSC42U68N	2.336,62 €	C4	1	1	VE	-	-	9/40
NSYVL400	479,35 €	C4	1	1	VE	-	-	9/48
NSYZUN610VDA	209,56 €	C4	1	1	VE	-	-	9/44
NSYZUN640PB	144,44 €	C4	1	1	VE	-	-	9/34
NSYZUN650PB	155,27 €	C4	1	1	VE	-	-	9/34
NSYZUN666TR	339,18 €	B4	1	1	VE	-	-	9/51
NSYZUN660PB	170,13 €	C4	1	1	VE	-	-	9/34
NSYZUN68VDA	151,05 €	C4	1	1	VE	-	-	9/44
NSYZUN68VDA	166,50 €	C4	1	1	VE	-	-	9/44
NSYZUN810VDA	227,31 €	C4	1	1	VE	-	-	9/44
NSYZUN86VDA	160,97 €	C4	1	1	VE	-	-	9/44
NSYZUN88VDA	157,20 €	A4	1	1	VE	-	-	9/44
NSYZUN4100VDA	285,71 €	C4	1	1	VE	-	-	9/45
NSYZUN4600VDA	265,26 €	C4	1	1	VE	-	-	9/45
NSYZUN4800VDA	283,63 €	C4	1	1	VE	-	-	9/45
NSYZUNFL108	81,85 €	C4	1	1	VE	-	-	9/44
0								
OVA34211E	1.113,52 €	C	1	1	AL	-	-	10/41
OVA34213E	132,16 €	C	1	1	AL	-	-	10/37
OVA34214E	169,65 €	C	1	1	AL	-	-	10/37
OVA34215E	184,65 €	C	1	1	AL	-	-	10/38
OVA34216E	205,27 €	C	1	1	AL	-	-	10/38
OVA34217E	227,76 €	C	1	1	AL	-	-	10/38
OVA34324	213,61 €	C4	1	1	AL	-	-	10/9
OVA34336	147,36 €	C	1	1	AL	-	-	10/23
OVA34337	315,86 €	C4	1	1	AL	-	-	10/23
OVA34338	221,04 €	C	1	1	AL	-	-	10/23
OVA34339	251,35 €	C	1	1	AL	-	-	10/23
OVA34340	197,17 €	C	1	1	AL	-	-	10/23
OVA34341	377,26 €	C	1	1	AL	-	-	10/23
OVA34342	295,75 €	C	1	1	AL	-	-	10/23
OVA34343	300,20 €	C	1	1	AL	-	-	10/23
OVA34344	448,89 €	C	1	1	AL	-	-	10/23
OVA34345	446,81 €	C4	1	1	AL	-	-	10/23
OVA34346	370,20 €	C	1	1	AL	-	-	10/23
OVA34347	297,88 €	C	1	1	AL	-	-	10/23
OVA34348	447,99 €	C	1	1	AL	-	-	10/23
OVA34360	95,16 €	C4	1	1	AL	-	-	10/9
OVA34361	109,39 €	C4	1	1	AL	-	-	10/9
OVA34362	152,26 €	C4	1	1	AL	-	-	10/9
OVA34363	213,17 €	C4	1	1	AL	-	-	10/9
OVA34364	187,90 €	C4	1	1	AL	-	-	10/9
OVA34365	165,52 €	C4	1	1	AL	-	-	10/9

Ref.	P.V.R.	Clave ref.	Unid. min. venta	Unid. emb.	G.D.	T. Ecorae	T. Ecopilas	Pág.
OVA34366	114,83 €	C4	1	1	AL	-	-	10/9
OVA34367	127,33 €	C4	1	1	AL	-	-	10/9
OVA34368	140,06 €	C4	1	1	AL	-	-	10/9
OVA34369	153,89 €	C4	1	1	AL	-	-	10/9
OVA34370	169,28 €	C4	1	1	AL	-	-	10/9
OVA34371	191,09 €	C4	1	1	AL	-	-	10/9
OVA34372	165,31 €	C4	1	1	AL	-	-	10/9
OVA34373	182,72 €	C4	1	1	AL	-	-	10/9
OVA34374	178,26 €	C4	1	1	AL	-	-	10/9
OVA34375	247,96 €	C4	1	1	AL	-	-	10/9
OVA34376	192,43 €	C4	1	1	AL	-	-	10/9
OVA34377	178,26 €	C4	1	1	AL	-	-	10/9
OVA34401	117,63 €	C4	1	1	AL	-	-	10/15
OVA34410	257,41 €	C4	1	1	AL	-	-	10/15
OVA34413	190,26 €	C4	1	1	AL	-	-	10/15
OVA34460	231,39 €	C4	1	1	AL	-	-	10/15
OVA34461	146,93 €	C4	1	1	AL	-	-	10/15
OVA34462	135,24 €	C4	1	1	AL	-	-	10/15
OVA34463	156,06 €	C4	1	1	AL	-	-	10/15
OVA34464	185,37 €	C4	1	1	AL	-	-	10/15
OVA34465	210,52 €	C4	1	1	AL	-	-	10/15
OVA34511E	314,58 €	C	1	1	AL	-	-	10/31
OVA34512E	357,97 €	C	1	1	AL	-	-	10/31
OVA34652	295,39 €	C4	1	1	AL	-	-	-
OVA34653	401,60 €	C4	1	1	AL	-	-	-
OVA34661	489,60 €	C4	1	1	AL	-	-	-
OVA34662	433,60 €	C4	1	1	AL	-	-	-
OVA34663	480,00 €	C4	1	1	AL	-	-	-
OVA34664	540,80 €	C4	1	1	AL	-	-	-
OVA34665	478,40 €	C4	1	1	AL	-	-	-
OVA34757E	209,40 €	C	1	1	AL	-	-	10/29
OVA34758E	231,96 €	C	1	1	AL	-	-	10/29
OVA37037E	33,04 €	A4	1	1	AL	-	-	10/4
OVA37039E	46,00 €	A4	1	1	AL	-	-	10/4
OVA37040E	59,38 €	C	1	1	AL	-	-	-
OVA37074E	36,43 €	A4	1	1	AL	-	-	10/4
OVA37075E	41,87 €	A4	1	1	AL	-	-	10/4
OVA37076E	79,60 €	C	1	1	AL	-	-	10/4
OVA37077E	57,68 €	A4	1	1	AL	-	-	10/4
OVA37078E	66,98 €	A4	1	1	AL	-	-	10/4
OVA38350	42,08 €	A	1	1	AL	-	-	10/19
OVA38351	44,73 €	A	1	1	AL	-	-	10/19
OVA38352	47,37 €	A	1	1	AL	-	-	10/19
OVA38353	75,00 €	C4	1	1	AL	-	-	10/19
OVA38354	61,58 €	B	1	1	AL	-	-	10/19
OVA38355	51,06 €	B	1	1	AL	-	-	10/19
OVA38356	60,53 €	B	1	1	AL	-	-	10/19
OVA38357	65,27 €	B	1	1	AL	-	-	10/19
OVA38358	74,35 €	C	1	1	AL	-	-	10/19
OVA38359	49,20 €	C4	1	1	AL	-	-	10/19
OVA38360	52,11 €	C	1	1	AL	-	-	10/19
OVA38361	54,27 €	C	1	1	AL	-	-	-
OVA38362	56,17 €	C	1	1	AL	-	-	10/19
OVA38363	66,58 €	C4	1	1	AL	-	-	10/19
OVA38364	81,79 €	C	1	1	AL	-	-	10/19
OVA38464E	119,64 €	B4	1	1	AL	-	-	10/29
OVA38465E	143,19 €	C4	1	1	AL	-	-	10/29
OVA38504E	179,76 €	B4	1	1	AL	-	-	10/31
OVA38505E	204,56 €	C4	1	1	AL	-	-	10/31
OVA38557	240,00 €	C4	1	1	AL	-	-	-
OVA38558	326,30 €	C4	1	1	AL	-	-	-
OVA38565	304,20 €	C	1	1	AL	-	-	-
OVA38566	397,80 €	C4	1	1	AL	-	-	-
OVA38567	352,30 €	C4	1	1	AL	-	-	-
OVA38568	390,00 €	C4	1	1	AL	-	-	-
OVA38569	439,40 €	C4	1	1	AL	-	-	-
OVA38570	388,70 €	C4	1	1	AL	-	-	-
OVA38608	96,85 €	C	1	1	AL	-	-	10/8
OVA38614	85,05 €	C	1	1	AL	-	-	10/8
OVA38617	140,23 €	C	1	1	AL	-	-	10/8
OVA38629	182,30 €	C	1	1	AL	-	-	10/8
OVA38634	276,30 €	C	1	1	AL	-	-	10/8
OVA38637	90,06 €	C	1	1	AL	-	-	10/8
OVA38646	127,26 €	B	1	1	AL	-	-	10/8
OVA38649	173,56 €	C	1	1	AL	-	-	10/8
OVA38660	101,81 €	C	1	1	AL	-	-	10/8
OVA38666	171,93 €	C	1	1	AL	-	-	10/8
OVA38669	217,74 €	B	1	1	AL	-	-	10/8
OVA38673	216,95 €	B	1	1	AL	-	-	10/8
OVA38681	113,80 €	C	1	1	AL	-	-	10/8
OVA38684	167,49 €	B	1	1	AL	-	-	10/8
OVA38687	258,56 €	C	1	1	AL	-	-	10/8

Ref.	P.V.R.	Clave ref.	Unid. min. venta	Unid. emb.	G.D.	T. Ecorae	T. Ecopilas	Pág.
OVA38690	294,60 €	C	1	1	AL	-	-	10/8
OVA38705	119,73 €	C4	1	1	AL			

Índice de referencias y precios

GD	
Alumbrado de Emergencia	AL
Bandeja PVC	PVC
Bandejas Metálicas	MET
Sist. de instalación Terciario	TR
Sist. de instalación Residencial	RS
Voz, Datos e Imagen	VE

Ref.	P.V.R.	Clave ref.	Unid. min. venta	Unid. emb.	G.D.	T. Ecorae	T. Copilas	Pág.
OVA38931	67,36 €	C	1	1	AL	-	-	-
OVA38932	110,47 €	C	1	1	AL	-	-	10/14
OVA38933	84,96 €	A	1	1	AL	-	-	10/14
OVA38934	97,54 €	A	1	1	AL	-	-	10/14
OVA38935	104,82 €	C	1	1	AL	-	-	10/14
OVA38936	115,86 €	C	1	1	AL	-	-	10/14
OVA38937	131,58 €	C	1	1	AL	-	-	10/14
OVA38938	122,49 €	C	1	1	AL	-	-	10/14
OVA38939	145,56 €	C	1	1	AL	-	-	10/14
OVA38940	129,75 €	C	1	1	AL	-	-	10/14
OVA41033E	295,22 €	C	1	1	AL	-	-	10/35
OVA41317E	207,43 €	B4	1	1	AL	-	-	10/34
OVA41318E	240,75 €	C	1	1	AL	-	-	10/34
OVA41435E	417,68 €	B4	1	1	AL	-	-	10/33
OVA41436E	537,62 €	B4	1	1	AL	-	-	10/33
OVA41437E	268,51 €	C	1	1	AL	-	-	10/33
OVA43101E	84,11 €	C	1	1	AL	-	-	10/37
OVA43102E	87,36 €	C	1	1	AL	-	-	10/37
OVA43103E	96,76 €	C	1	1	AL	-	-	10/37
OVA43104E	106,64 €	C	1	1	AL	-	-	10/37
OVA43105E	84,95 €	C	1	1	AL	-	-	10/37
OVA43106E	109,05 €	C	1	1	AL	-	-	10/37
OVA43107E	118,69 €	C	1	1	AL	-	-	10/38
OVA43108E	131,95 €	C	1	1	AL	-	-	10/38
OVA43109E	146,41 €	C	1	1	AL	-	-	10/38
OVA43110E	119,66 €	C	1	1	AL	-	-	10/39
OVA43111E	132,55 €	C	1	1	AL	-	-	10/39
OVA43112E	152,79 €	C	1	1	AL	-	-	10/39
OVA50246E	15,07 €	C4	1	1	AL	-	-	10/30
OVA50281E	7,60 €	C4	1	1	AL	-	-	10/30
OVA50282E	7,60 €	C4	1	1	AL	-	-	10/30
OVA50284E	20,89 €	C4	1	1	AL	-	-	10/5
OVA50285E	20,89 €	C4	1	1	AL	-	-	10/5
OVA50286E	20,89 €	C4	1	1	AL	-	-	10/5
OVA50287E	20,89 €	C4	1	1	AL	-	-	10/5
OVA50288E	20,89 €	C4	1	1	AL	-	-	10/5
OVA50314E	46,49 €	C4	1	1	AL	-	-	10/32
OVA50315E	11,69 €	C4	1	1	AL	-	-	10/34
OVA50316E	11,69 €	C	1	1	AL	-	-	10/32
OVA50318E	25,67 €	B4	1	1	AL	-	-	10/32
OVA50319E	11,69 €	B4	1	1	AL	-	-	10/32
OVA50320E	11,69 €	C4	1	1	AL	-	-	10/32
OVA50321E	11,69 €	B4	1	1	AL	-	-	10/32
OVA50322E	16,51 €	B4	1	1	AL	-	-	10/32
OVA50323E	16,51 €	C	1	1	AL	-	-	10/32
OVA50324E	16,51 €	C	1	1	AL	-	-	10/32
OVA50325E	76,52 €	B4	1	1	AL	-	-	10/5
OVA50326E	108,09 €	C4	1	1	AL	-	-	10/5
OVA50342E	45,91 €	C4	1	1	AL	-	-	10/33
OVA50343E	43,14 €	C4	1	1	AL	-	-	10/5
OVA50344E	45,75 €	C4	1	1	AL	-	-	-
OVA50347E	15,96 €	C	1	1	AL	-	-	10/5
OVA50355E	5,19 €	C	1	1	AL	-	-	10/30
OVA50356E	15,07 €	C4	1	1	AL	-	-	10/30
OVA50357E	43,99 €	C4	1	1	AL	-	-	10/30
OVA50358E	93,39 €	C4	1	1	AL	-	-	10/34
OVA50359E	40,37 €	C	1	1	AL	-	-	10/35
OVA50360E	33,14 €	C4	1	1	AL	-	-	10/34
OVA50599	8,57 €	C	1	1	AL	-	-	10/27
OVA50600	8,57 €	C	1	1	AL	-	-	-
OVA51007E	3,50 €	C	15	15	AL	-	-	-
OVA51012E	24,95 €	C4	1	1	AL	-	-	10/5
OVA51013E	25,80 €	C4	1	1	AL	-	-	10/5
OVA51014E	13,62 €	C4	1	1	AL	-	-	10/32
OVA51015E	23,26 €	C4	1	1	AL	-	-	10/32
OVA51016E	26,15 €	C4	1	1	AL	-	-	10/5
OVA51019E	29,02 €	C4	1	1	AL	-	-	10/5
OVA51020E	121,95 €	C4	1	1	AL	-	-	-
OVA51021E	31,33 €	C4	1	1	AL	-	-	10/12
OVA51023E	24,71 €	C4	1	1	AL	-	-	-
OVA51024E	59,05 €	C4	1	1	AL	-	-	-
OVA51025E	49,41 €	C4	1	1	AL	-	-	-
OVA51026E	27,72 €	C4	1	1	AL	-	-	10/37
OVA51027E	27,72 €	C4	1	1	AL	-	-	10/37
OVA51028E	37,96 €	C4	1	1	AL	-	-	10/28
OVA51029E	37,96 €	C4	1	1	AL	-	-	10/37
OVA51030E	38,56 €	C4	1	1	AL	-	-	10/38
OVA51031E	49,41 €	C4	1	1	AL	-	-	10/28
OVA51032E	59,41 €	C4	1	1	AL	-	-	10/38
OVA51033E	5,19 €	C4	1	10	AL	-	-	10/37

Ref.	P.V.R.	Clave ref.	Unid. min. venta	Unid. emb.	G.D.	T. Ecorae	T. Copilas	Pág.
OVA51038E	37,96 €	C4	1	1	AL	-	-	10/5
OVA51039E	71,46 €	C4	1	1	AL	-	-	10/37
OVA51045E	37,96 €	C4	1	1	AL	-	-	10/39
OVA51046E	71,46 €	C4	1	1	AL	-	-	10/39
OVA51053	48,56 €	C4	1	1	AL	-	-	10/12
OVA51054	58,92 €	C4	1	1	AL	-	-	10/12
OVA51055	62,13 €	C4	1	1	AL	-	-	10/12
OVA51056	37,97 €	C4	1	1	AL	-	-	10/12
OVA51094	22,68 €	C4	1	1	AL	-	-	10/24
OVA51096	36,83 €	C4	1	1	AL	-	-	-
OVA51105	26,09 €	C4	1	1	AL	-	-	10/20
OVA51106	26,92 €	C4	1	1	AL	-	-	10/20
OVA51107	38,13 €	C4	1	1	AL	-	-	10/20
OVA51108	33,37 €	C4	1	1	AL	-	-	10/20
OVA52004E	294,58 €	C	1	1	AL	-	-	10/41
OVA52210E	1.012,29 €	C	1	1	AL	-	-	10/41
OVA52211E	456,76 €	C	1	1	AL	-	-	-
OVA52212E	506,90 €	C	1	1	AL	-	-	-
OVA52213E	583,81 €	C	1	1	AL	-	-	10/41
OVA52214	1.071,20 €	C	1	1	AL	-	-	10/41
OVA52215	535,60 €	C	1	1	AL	-	-	10/41
OVA53028E	6,25 €	C	1	1	AL	-	-	10/5
OVA53029E	11,94 €	C	1	1	AL	-	-	10/5
OVA53032E	23,81 €	C4	1	1	AL	-	-	10/32
OVA53033E	6,25 €	C	1	1	AL	-	-	10/5
OVA53044E	10,80 €	A	1	1	AL	-	-	10/5
OVA53045E	11,37 €	C	1	1	AL	-	-	10/5
OVA53056	9,65 €	B	1	1	AL	-	-	10/10
OVA53057	9,65 €	B	1	1	AL	-	-	10/10
OVA53058	9,65 €	C	1	1	AL	-	-	10/10
OVA53059	9,65 €	C	1	1	AL	-	-	10/10
OVA53060	25,71 €	B	1	1	AL	-	-	10/10
OVA53061	25,71 €	C	1	1	AL	-	-	10/10
OVA53062	37,50 €	B	1	1	AL	-	-	10/10
OVA53063	37,50 €	B	1	1	AL	-	-	10/10
OVA53064	48,21 €	C4	1	1	AL	-	-	10/10
OVA53065	48,21 €	C4	1	1	AL	-	-	10/10
OVA53066	58,92 €	C4	1	1	AL	-	-	10/10
OVA53067	58,92 €	C4	1	1	AL	-	-	10/10
OVA53068	30,53 €	B	1	1	AL	-	-	10/11
OVA53069	80,34 €	B	1	1	AL	-	-	10/11
OVA53070	85,70 €	B	1	1	AL	-	-	10/11
OVA53071	11,25 €	A	1	1	AL	-	-	10/10
OVA53072	11,25 €	C	1	1	AL	-	-	10/10
OVA53073	21,43 €	B	1	1	AL	-	-	10/10
OVA53074	11,25 €	B	1	1	AL	-	-	10/10
OVA53075	11,25 €	C	1	1	AL	-	-	10/10
OVA53076	21,43 €	C	1	1	AL	-	-	10/10
OVA53077	11,25 €	A	1	1	AL	-	-	10/16
OVA53078	11,25 €	C	1	1	AL	-	-	10/16
OVA53079	21,43 €	C	1	1	AL	-	-	10/16
OVA53080	11,25 €	B	1	1	AL	-	-	10/16
OVA53081	11,25 €	C	1	1	AL	-	-	10/16
OVA53082	21,43 €	C	1	1	AL	-	-	10/16
OVA53083	15,66 €	A	1	1	AL	-	-	10/10
OVA53084	16,81 €	A	1	1	AL	-	-	10/10
OVA53085	9,36 €	C4	1	1	AL	-	-	-
OVA53098	41,78 €	C4	1	1	AL	-	-	10/10
OVA53099	41,78 €	C4	1	1	AL	-	-	10/10
OVA53100	15,00 €	C4	1	1	AL	-	-	10/10
OVA53101	12,77 €	C	1	1	AL	-	-	10/10
OVA53102	10,72 €	A	1	1	AL	-	-	10/10
OVA53103	23,57 €	C	1	1	AL	-	-	10/10
OVA53104	12,35 €	B	1	1	AL	-	-	10/10
OVA53105	10,72 €	B	1	1	AL	-	-	10/10
OVA53106	23,57 €	C	1	1	AL	-	-	10/10
OVA53107	12,58 €	A	1	1	AL	-	-	10/16
OVA53108	10,72 €	C	1	1	AL	-	-	10/16
OVA53109	23,57 €	C	1	1	AL	-	-	10/16
OVA53110	13,15 €	B	1	1	AL	-	-	10/16
OVA53111	10,72 €	B	1	1	AL	-	-	10/16
OVA53112	23,57 €	C	1	1	AL	-	-	10/16
OVA53114	50,93 €	C4	1	1	AL	-	-	-
OVA53119	8,00 €	C	1	1	AL	-	-	10/20
OVA53120	7,89 €	C	1	1	AL	-	-	10/20
OVA53121	57,68 €	C4	1	1	AL	-	-	-
OVA53122	57,68 €	C4	1	1	AL	-	-	-
OVA53123	73,36 €	C4	1	1	AL	-	-	-
OVA53129	7,89 €	C	1	1	AL	-	-	10/20
OVA53130	14,50 €	C4	1	1	AL	-	-	10/20

Ref.	P.V.R.	Clave ref.	Unid. min. venta	Unid. emb.	G.D.	T. Ecorae	T. Copilas	Pág.
OVA53131	6,89 €	C4	1	1	AL	-	-	10/20
OVA58922E	967,44 €	C4	1	1	AL	-	-	10/33
OVA58994	49,41 €	C4	1	1	AL	-	-	10/12
OVA58996	68,50 €	C	1	1	AL	-	-	-

P								
P9190S	3.869,39 €	C4	1	1	VE	-	-	9/13

Índice de referencias y precios

Ref.	P.V.R.	Clave ref.	Unid. min. venta	Unid. emb.	G.D.	T. Ecorae	T. Copilas	Pág.
U22.736.30	48,96 €	B	1	1	TR	-	-	4/4
U22.744.18	29,84 €	A	1	1	TR	-	-	4/4
U22.744.25	29,84 €	A	1	1	TR	-	-	4/4
U22.744.30	49,98 €	B	1	1	TR	-	-	4/4
U22.801	3,89 €	A4	5	5	TR	-	-	4/7
U22.801P	2,84 €	A4	5	5	TR	-	-	4/7
U22.805	1,58 €	C4	5	5	TR	-	-	4/8
U22.806	1,58 €	A4	5	5	TR	-	-	4/8
U22.807	0,86 €	B	20	20	TR	-	-	4/7
U22.808	0,86 €	C	20	20	TR	-	-	4/7
U22.811	1,70 €	C4	5	5	TR	-	-	4/8
U22.812	1,70 €	B4	5	5	TR	-	-	4/8
U22.813.18	1,00 €	C4	5	5	TR	-	-	4/8
U22.813.25	1,00 €	C4	5	5	TR	-	-	4/8
U22.813.30	4,80 €	C	5	5	TR	-	-	4/8
U22.814	4,43 €	C4	5	5	TR	-	-	4/7
U22.814P	3,38 €	B	5	5	TR	-	-	4/7
U22.817	12,78 €	B4	1	5	TR	-	-	4/7
U22.818.18	6,61 €	C	5	5	RS	-	-	4/8
U22.821	0,54 €	B4	10	50	TR	-	-	4/8
U3.040.03	*	B	1	10	PM	-	-	-
U3.040.18	*	B	1	10	PM	-	-	-
U3.040.25	*	C	1	10	PM	-	-	-
U3.040.30	*	C	1	10	PM	-	-	-
U3.067.03	14,20 €	A4	1	5	TR	-	-	8/4
U3.067.03S	16,85 €	A4	1	5	TR	-	-	8/4
U3.067.06	14,20 €	B	1	5	TR	-	-	8/4
U3.067.06S	16,85 €	B4	1	5	TR	-	-	8/4
U3.067.18	14,20 €	A4	1	5	TR	-	-	8/4
U3.067.18S	16,85 €	A4	5	5	TR	-	-	8/4
U3.067.25	14,20 €	A4	1	5	TR	-	-	8/4
U3.067.25S	16,85 €	A4	5	5	TR	-	-	8/4
U3.067.30	17,07 €	B4	1	5	TR	-	-	8/4
U3.067.30S	20,19 €	B4	1	5	TR	-	-	8/4
U3.067.61	14,20 €	D4	1	5	TR	-	-	8/4
U3.067.61S	16,85 €	C	1	5	TR	-	-	8/4
U3.069.03S	17,74 €	B4	1	5	TR	-	-	8/4
U3.069.03SSD	21,66 €	B4	1	5	TR	-	-	8/4
U3.069.18S	17,74 €	B4	1	5	TR	-	-	8/4
U3.069.25S	17,74 €	D4	1	5	TR	-	-	8/4
U3.069.30S	21,29 €	C	1	5	TR	-	-	8/4
U3.810.18	32,70 €	B4	1	1	TR	-	-	8/9
U3.810.25	32,70 €	C4	1	1	TR	-	-	8/9
U3.810.30	35,55 €	B4	1	1	TR	-	-	8/9
U44.024	104,29 €	B4	1	1	TR	-	-	6/17
U44.104	19,70 €	B4	2	2	TR	-	-	6/9
U44.108	36,01 €	B4	1	1	TR	-	-	6/9
U44.108T	7,11 €	B4	1	12	TR	-	-	6/9
U44.112	42,80 €	A4	1	1	TR	-	-	6/9
U44.112T	7,54 €	B4	1	12	TR	-	-	6/9
U44.116	51,32 €	C	1	1	TR	-	-	6/9
U44.216	379,15 €	C4	1	1	TR	-	-	6/20
U44.224	431,80 €	C	1	1	TR	-	-	6/20
U44.316	601,52 €	C	1	1	TR	-	-	6/20
U44.324	650,54 €	C	1	1	TR	-	-	6/20
U44.416	104,27 €	C	1	1	TR	-	-	6/17
U44.512	29,33 €	C4	1	1	TR	-	-	6/10
U44.708	7,75 €	B4	6	6	TR	-	-	6/9
U44.712	11,43 €	B4	4	4	TR	-	-	6/9
U44.716	24,92 €	C	1	1	TR	-	-	6/20
U44.724	28,65 €	B4	1	1	TR	-	-	6/17
U44.815	2,69 €	C	5	5	TR	-	-	6/20
U44.819	3,05 €	C	5	5	TR	-	-	6/19
U44.830	1,64 €	C	5	5	TR	-	-	6/9
U44.832	10,88 €	B4	2	2	TR	-	-	6/9
U44.834	22,60 €	B4	3	3	TR	-	-	6/9
U44.836	26,11 €	B4	2	2	TR	-	-	6/9
U44.840	188,54 €	C4	1	1	TR	-	-	-
U44.841	11,65 €	C	1	10	TR	-	-	6/22
U44.842	14,64 €	C4	1	1	TR	-	-	6/22
U44.844	84,20 €	B4	1	1	TR	-	-	6/9
U44.846	84,20 €	B4	1	1	TR	-	-	6/9
U44.848	84,62 €	B4	1	1	TR	-	-	6/20
U44.852	121,80 €	B4	1	1	TR	-	-	6/17
U44.854	99,45 €	B4	1	1	TR	-	-	6/17
U44.864	110,79 €	C4	1	1	TR	-	-	6/9
U44.866	109,12 €	C4	1	1	TR	-	-	6/9
U44.868	111,65 €	C	1	1	TR	-	-	6/9
U47.002.25PTH	8,35 €	C4	1	10	TR	-	-	6/19
U47.002.30PTH	12,79 €	C4	1	10	TR	-	-	6/19

Ref.	P.V.R.	Clave ref.	Unid. min. venta	Unid. emb.	G.D.	T. Ecorae	T. Copilas	Pág.
U47.104.18PTH	3,72 €	A4	1	5	TR	-	-	6/19
U47.104.30PTH	6,90 €	B4	1	5	TR	-	-	6/19
U47.424.18	11,68 €	B4	20	20	TR	-	-	4/7
U47.424.25	11,68 €	C4	20	20	TR	-	-	4/7
U47.434.18	14,70 €	B4	15	15	TR	-	-	4/7
U47.434.25	14,70 €	C4	15	15	TR	-	-	4/7
U47.444.18	18,55 €	B4	12	12	TR	-	-	4/7
U47.444.25	18,55 €	C4	12	12	TR	-	-	4/7
U7.204P	4,04 €	C4	1	5	TR	-	-	4/7
U7.206P	4,85 €	C4	1	5	TR	-	-	4/7
U70.121.18	32,05 €	A	1	1	TR	-	-	4/6
U70.131.18	49,18 €	A	1	1	TR	-	-	4/6
U70.141.18	68,82 €	A	1	1	TR	-	-	4/6
U8.224	5,26 €	C	1	1	TR	-	-	4/6
U8.234	7,16 €	A	1	1	TR	-	-	4/6
U8.244	9,15 €	B	1	1	TR	-	-	4/6
U8.724	7,53 €	B4	20	20	TR	-	-	4/6
U8.734	9,43 €	B4	15	15	TR	-	-	4/6
U8.734EMC	19,99 €	C	15	15	TR	-	-	4/6
U8.744	12,11 €	B4	12	12	TR	-	-	4/6
U8.744EMC	25,36 €	C	12	12	TR	-	-	4/6
U9.400.18	5,56 €	C4	1	5	TR	-	-	8/6
U9.400.25	5,56 €	C4	1	5	TR	-	-	8/6
U9.400.30	7,06 €	C4	1	5	TR	-	-	8/6
U9.401.18	5,56 €	C4	1	5	TR	-	-	8/6
U9.401.25	5,56 €	C4	1	5	TR	-	-	-
U9.401.30	7,06 €	C4	1	5	TR	-	-	-
U9.403.18	5,56 €	C4	1	5	TR	-	-	8/6
U9.403.25	5,56 €	C4	1	5	TR	-	-	8/6
U9.403.30	7,06 €	C4	1	5	TR	-	-	8/6
U9.409.18	5,56 €	C4	1	5	TR	-	-	8/8
U9.409.25	5,56 €	C4	1	5	TR	-	-	8/8
U9.409.30	7,13 €	C4	1	5	TR	-	-	8/8
U9.410.18	5,56 €	C4	1	5	TR	-	-	8/8
U9.410.25	5,56 €	C4	1	5	TR	-	-	8/8
U9.410.30	7,06 €	C4	1	5	TR	-	-	8/8
U9.411.18	5,56 €	C4	1	5	TR	-	-	8/8
U9.411.25	5,56 €	C4	1	5	TR	-	-	-
U9.412.18	5,56 €	C4	1	5	TR	-	-	8/8
U9.412.25	5,56 €	C4	1	5	TR	-	-	8/8
U9.412.30	7,06 €	C4	1	5	TR	-	-	8/8
U9.413.18	5,56 €	C4	1	5	TR	-	-	8/8
U9.413.25	5,56 €	C4	1	5	TR	-	-	8/8
U9.413.30	7,06 €	C4	1	5	TR	-	-	8/8
U9.414.18	5,56 €	C4	1	5	TR	-	-	8/8
U9.414.25	5,56 €	C4	1	5	TR	-	-	-
U9.414.30	7,06 €	C4	1	5	TR	-	-	-
U9.415.18	5,56 €	C4	1	5	TR	-	-	8/8
U9.415.25	5,56 €	C4	1	5	TR	-	-	8/8
U9.415.30	7,06 €	C4	1	5	TR	-	-	8/8
U9.430.18	5,56 €	C4	1	5	TR	-	-	8/7
U9.431.18	5,56 €	C4	1	5	TR	-	-	8/7
U9.432.18	5,56 €	C4	1	5	TR	-	-	8/7
U9.433.18	5,56 €	C4	1	5	TR	-	-	8/7
U9.460.18	*	A	1	20	PM	-	-	8/9
U9.460.25	*	C	1	20	PM	-	-	8/9
U9.461.18	*	A	1	20	PM	-	-	8/9
U9.461.25	*	C	1	20	PM	-	-	8/9
U9.461.30	*	B	1	20	PM	-	-	-
U9.462.18	8,90 €	A4	1	5	TR	-	-	8/6
U9.462.25	8,90 €	A4	1	5	TR	-	-	8/6
U9.462.30	11,44 €	B4	1	5	TR	-	-	8/6
U9.463.18	12,21 €	A4	1	5	TR	-	-	8/6
U9.463.25	12,21 €	A4	1	5	TR	-	-	8/6
U9.463.30	15,75 €	B4	1	5	TR	-	-	8/6
U9.464.18	4,53 €	A4	1	5	TR	-	-	8/6
U9.464.25	4,53 €	A4	1	5	TR	-	-	8/6
U9.464.30	6,79 €	A4	1	5	TR	-	-	8/6
U9.465.18	5,46 €	A4	1	5	TR	-	-	8/6
U9.465.30	8,46 €	A4	1	5	TR	-	-	8/6
U9.478.18	8,90 €	C	1	5	TR	-	-	8/6
U9.478.25	8,90 €	C	1	5	TR	-	-	8/6
U9.478.30	11,44 €	C	1	5	TR	-	-	8/6
U9.479.18	12,21 €	C	1	5	TR	-	-	8/6
U9.479.25	12,21 €	C	1	5	TR	-	-	8/6
U9.479.30	15,75 €	C	1	5	TR	-	-	8/6
U9.800.18	11,03 €	A4	1	5	TR	-	-	8/9
U9.800.25	11,03 €	A4	1	5	TR	-	-	8/9
U9.800.30	13,80 €	B4	1	5	TR	-	-	8/9
U9.867.18	4,00 €	A4	1	5	TR	-	-	8/9

GD	
Alumbrado de Emergencia	AL
Bandeja PVC	PVC
Bandejas Metálicas	MET
Sist. de instalación Terciario	TR
Sist. de instalación Residencial	RS
Voz, Datos e Imagen	VE

Ref.	P.V.R.	Clave ref.	Unid. min. venta	Unid. emb.	G.D.	T. Ecorae	T. Copilas	Pág.
U9.867.25	4,00 €	A	1	5	TR	-	-	8/9
U9.867.30	5,10 €	B4	1	5	TR	-	-	8/9
UTPICT	1,02 €	C4	20	20	VE	-	-	-
V								
V4747TB	3,49 €	A4	10	100	VE	-	-	-
V4747TR	3,49 €	D	10	200	VE	-	-	-
VDI66601	97,12 €	C4	1	1	VE	-	-	9

Índice de referencias y precios

Ref.	P.V.R.	Clave ref.	Unid. min. venta	Unid. emb.	G.D.	T. Ecorrae	T. Ecopilas	Pág.
VDI99074	4,42 €	C4	12	12	VE	-	-	-
VDI9912	1,91 €	C4	10	10	VE	-	-	-
VDI9913	12,07 €	C4	1	1	VE	-	-	-
VDI9914	3,79 €	C4	10	10	VE	-	-	-
VDI9923	607,62 €	C4	1	1	VE	-	-	-
VDI9961	88,97 €	C4	1	1	VE	-	-	-
VDI9964	12,33 €	C4	1	1	VE	-	-	-
VDI9980L3	968,24 €	C4	1	1	VE	-	-	-
VDI9981	86,53 €	C4	1	1	VE	-	-	-
VDIB17725B12	10,34 €	A4	12	12	VE	-	-	9/4
VDIB17725B96	9,31 €	A4	96	96	VE	-	-	9/4
VDIB17725U12	7,96 €	A4	12	12	VE	-	-	9/4
VDIB17725U96	7,17 €	A4	96	96	VE	-	-	9/4
VDIB17726B12	13,53 €	A4	12	12	VE	-	-	9/4
VDIB17726B96	12,18 €	A4	96	96	VE	-	-	9/4
VDIB17726U12	11,06 €	A4	12	12	VE	-	-	9/4
VDIB17726U96	9,95 €	A4	1	96	VE	-	-	9/4
VDIB1772XB12	14,67 €	A4	12	12	VE	-	-	9/4
VDIB1772XB96	13,21 €	A4	96	96	VE	-	-	9/4
VDIB1772XU12	12,94 €	A4	12	12	VE	-	-	-
VDIB1772XU96	11,65 €	C4	8	600	VE	-	-	-
VDIB299001	46,12 €	C4	1	1	VE	-	-	9/10
VDIB501201C	14,38 €	C4	1	1	VE	-	-	9/12
VDIB502201C	14,38 €	C4	1	1	VE	-	-	9/12
VDIB502501C	20,42 €	C4	1	100	VE	-	-	9/12
VDIB504201C	18,08 €	C4	1	1	VE	-	-	9/12
VDIB504501C	26,27 €	C4	1	100	VE	-	-	9/12
VDIB6011001	4,52 €	A4	1	1	VE	-	-	9/15
VDIB6011002	3,67 €	C4	100	100	VE	-	-	9/15
VDIB6021001	9,73 €	C4	1	1	VE	-	-	9/15
VDIB6031001	9,73 €	C4	1	1	VE	-	-	9/15
VDIB6031002	8,13 €	A4	100	100	VE	-	-	9/15
VDIB6032001	12,12 €	A4	1	1	VE	-	-	9/15
VDIB6032002	11,64 €	C4	1	1	VE	-	-	9/15
VDIB6051001	9,73 €	A4	1	1	VE	-	-	9/15
VDIB6051002	8,13 €	C4	100	100	VE	-	-	9/15
VDIB6051003	11,53 €	C4	1	1	VE	-	-	9/15
VDIB6051004	9,94 €	C4	100	100	VE	-	-	9/15
VDIB6052001	12,91 €	C4	1	1	VE	-	-	9/15
VDIB6052002	11,85 €	C4	100	100	VE	-	-	9/15
VDIB6052003	15,68 €	C4	1	1	VE	-	-	9/15
VDIB6052004	14,61 €	A4	100	100	VE	-	-	9/15
VDIB6072001	12,36 €	C4	1	1	VE	-	-	9/15
VDIB6082001	11,87 €	C4	1	1	VE	-	-	9/15
VDIB6123001	15,68 €	C4	1	1	VE	-	-	9/15
VDIB699011C	4.447,13 €	C4	1	1	VE	-	-	9/13
VDIB699012C	1.120,81 €	C4	1	1	VE	-	-	9/13
VDIB699100	1.188,89 €	C4	1	1	VE	-	-	9/13
VDIC115118	Consultar	C	1	1	VE	-	-	9/4
VDIC115118P	Consultar	C	1	1	VE	-	-	-
VDIC115218	Consultar	C	1	1	VE	-	-	9/4
VDIC115218P	Consultar	C4	1	1	VE	-	-	-
VDIC115228	Consultar	C4	1	1	VE	-	-	-
VDIC116118	Consultar	A4	1	1	VE	-	-	9/4
VDIC116118P	Consultar	C	1	1	VE	-	-	-
VDIC116218	Consultar	A4	1	1	VE	-	-	9/4
VDIC116228	Consultar	C4	1	1	VE	-	-	-
VDIC135118	Consultar	C	1	1	VE	-	-	9/4
VDIC135118P	Consultar	C	1	1	VE	-	-	-
VDIC135218	Consultar	C4	1	1	VE	-	-	9/4
VDIC135218P	Consultar	C4	1	1	VE	-	-	-
VDIC135228	Consultar	C4	1	1	VE	-	-	-
VDIC136218	Consultar	C	1	1	VE	-	-	9/4
VDIC136228	Consultar	C4	1	1	VE	-	-	-
VDIC13X218	Consultar	C	1	1	VE	-	-	9/4
VDIC13X228	Consultar	C4	1	1	VE	-	-	-
VDIC13X318	Consultar	C	1	1	VE	-	-	9/4
VDIC176218	Consultar	C4	1	1	VE	-	-	9/4
VDIC42206L	1.082,00 €	C4	1	1	VE	-	-	9/16
VDIC42206T	1.298,00 €	C4	1	1	VE	-	-	9/17
VDIC42212L	1.562,00 €	C4	1	1	VE	-	-	9/16
VDIC42212T	2.129,00 €	C4	1	1	VE	-	-	9/17
VDIC42224L	2.926,00 €	C4	1	1	VE	-	-	9/16
VDIC42224T	4.039,00 €	C4	1	1	VE	-	-	9/17
VDIC42302T	994,00 €	C4	1	1	VE	-	-	9/17
VDIC42306L	1.799,00 €	C4	1	1	VE	-	-	9/16
VDIC42306T	1.931,00 €	C4	1	1	VE	-	-	9/17
VDIC42312L	2.965,00 €	C4	1	1	VE	-	-	9/16
VDIC42312T	3.405,00 €	C4	1	1	VE	-	-	9/17
VDIC42324L	5.688,00 €	C4	1	1	VE	-	-	9/16
VDIC42324T	6.621,00 €	C4	1	1	VE	-	-	9/17
VDIC42506L	884,00 €	C4	1	1	VE	-	-	9/16

Ref.	P.V.R.	Clave ref.	Unid. min. venta	Unid. emb.	G.D.	T. Ecorrae	T. Ecopilas	Pág.
VDIC42506T	1.056,00 €	C4	1	1	VE	-	-	9/17
VDIC42512L	1.095,00 €	C4	1	1	VE	-	-	9/16
VDIC42512T	1.623,00 €	C4	1	1	VE	-	-	9/17
VDIC42524L	1.751,00 €	C4	1	1	VE	-	-	9/16
VDIC42524T	2.987,00 €	C4	1	1	VE	-	-	9/17
VDIC52204L	3.401,00 €	C4	1	1	VE	-	-	9/16
VDIC52204T	3.586,00 €	C4	1	1	VE	-	-	9/17
VDIC52206L	3.722,00 €	C4	1	1	VE	-	-	9/16
VDIC52206T	4.549,00 €	C4	1	1	VE	-	-	9/17
VDIC52208L	4.575,00 €	C4	1	1	VE	-	-	9/16
VDIC52208T	6.489,00 €	C4	1	1	VE	-	-	9/17
VDIC52212L	5.578,00 €	C4	1	1	VE	-	-	9/16
VDIC52212T	7.787,00 €	C4	1	1	VE	-	-	9/17
VDIC52224L	10.889,00 €	C4	1	1	VE	-	-	9/16
VDIC52224T	15.213,00 €	C4	1	1	VE	-	-	9/17
VDIC52302T	3.374,00 €	C4	1	1	VE	-	-	9/17
VDIC52306L	6.498,00 €	C4	1	1	VE	-	-	9/16
VDIC52306T	7.013,00 €	C4	1	1	VE	-	-	9/17
VDIC52312L	11.034,00 €	C4	1	1	VE	-	-	9/16
VDIC52312T	12.745,00 €	C4	1	1	VE	-	-	9/17
VDIC52324L	21.619,00 €	C4	1	1	VE	-	-	9/16
VDIC52324T	25.248,00 €	C4	1	1	VE	-	-	9/17
VDIC52406L	10.487,00 €	C4	1	1	VE	-	-	9/17
VDIC52406T	10.801,00 €	C4	1	1	VE	-	-	9/17
VDIC52412L	18.552,00 €	C4	1	1	VE	-	-	9/16
VDIC52412T	20.761,00 €	C4	1	1	VE	-	-	9/17
VDIC52424L	35.974,00 €	C4	1	1	VE	-	-	9/16
VDIC52424T	39.889,00 €	C4	1	1	VE	-	-	9/17
VDIC52504L	2.750,00 €	C4	1	1	VE	-	-	9/16
VDIC52506L	2.952,00 €	C4	1	1	VE	-	-	9/16
VDIC52506T	3.621,00 €	C4	1	1	VE	-	-	9/17
VDIC52508L	3.379,00 €	C4	1	1	VE	-	-	9/16
VDIC52512L	3.775,00 €	C4	1	1	VE	-	-	9/16
VDIC52512T	5.820,00 €	C4	1	1	VE	-	-	9/17
VDIC52524L	6.313,00 €	C4	1	1	VE	-	-	9/16
VDIC52524T	11.126,00 €	C4	1	1	VE	-	-	9/17
VDIC616218	Consultar	C4	1	1	VE	-	-	9/4
VDIC626218	Consultar	C4	1	1	VE	-	-	9/4
VDIC626228	Consultar	C4	1	1	VE	-	-	-
VDIC626318	Consultar	C4	1	1	VE	-	-	9/4
VDIC62X218	Consultar	C4	1	1	VE	-	-	9/4
VDIC62X228	Consultar	C4	1	1	VE	-	-	-
VDIC62X318	Consultar	C4	1	1	VE	-	-	9/4
VDIC63X218	Consultar	C	1	1	VE	-	-	9/4
VDIC63X228	Consultar	C4	1	1	VE	-	-	-
VDIC63X318	Consultar	C4	1	1	VE	-	-	9/4
VDIC648218	Consultar	C4	1	1	VE	-	-	9/4
VDIC648228	Consultar	C4	1	1	VE	-	-	9/4
VDIC648318	Consultar	C4	1	1	VE	-	-	9/4
VDIC658218	Consultar	C4	1	1	VE	-	-	9/4
VDIC658228	Consultar	C4	1	1	VE	-	-	-
VDIC658318	Consultar	C4	1	1	VE	-	-	9/4
VDIC68X218	Consultar	C4	1	1	VE	-	-	9/4
VDIC68X218F01	Consultar	C4	1	1	VE	-	-	9/4
VDIC68X318	Consultar	C4	1	1	VE	-	-	9/4
VDIC68X318F01	Consultar	C4	1	1	VE	-	-	9/4
VDIG012241B80	356,89 €	C4	1	1	VE	-	-	-
VDIG012241B00	378,93 €	C4	1	1	VE	-	-	-
VDIG012241F50	73,44 €	C	1	1	VE	-	-	9/8
VDIG012241F50	291,71 €	C4	1	1	VE	-	-	-
VDIG012241U0	69,42 €	C	1	1	VE	-	-	9/8
VDIG012241U50	205,41 €	C4	1	1	VE	-	-	-
VDIG012241U60	303,78 €	D	1	1	VE	-	-	-
VDIG018241B80	356,89 €	C	1	1	VE	-	-	9/8
VDIG018241B00	378,93 €	A4	1	1	VE	-	-	9/8
VDIG018241F50	291,71 €	C4	1	1	VE	-	-	9/8
VDIG018241U50	205,41 €	C	1	1	VE	-	-	9/8
VDIG018241U60	303,78 €	D	1	1	VE	-	-	9/8
VDIG112241B00	378,13 €	C	1	5	VE	-	-	-
VDIG112241B00	398,87 €	D	1	1	VE	-	-	-
VDIG112241F	78,58 €	C	1	1	VE	-	-	9/8
VDIG112241F50	312,12 €	D	1	5	VE	-	-	-
VDIG112241U50	74,28 €	C	1	1	VE	-	-	9/8
VDIG112241U50	219,80 €	D	1	5	VE	-	-	-
VDIG112241U60	325,04 €	D	1	5	VE	-	-	-
VDIG113241U0	62,00 €	A4	1	1	VE	-	-	9/24
VDIG113241U50	147,00 €	A4	1	1	VE	-	-	9/24
VDIG113241U60	190,00 €	A4	1	1	VE	-	-	9/24
VDIG118241B80	378,13 €	C	1	1	VE	-	-	9/8
VDIG118241B00	398,87 €	C	1	1	VE	-	-	9/8
VDIG118241F50	312,12 €	C4	1	1	VE	-	-	9/8
VDIG118241U50	219,80 €	C	1	1	VE	-	-	9/8

GD	
Alumbrado de Emergencia	AL
Bandeja PVC	PVC
Bandejas Metálicas	MET
Sist. de instalación Terciario	TR
Sist. de instalación Residencial	RS
Voz, Datos e Imagen	VE

Ref.	P.V.R.	Clave ref.	
------	--------	------------	--

Índice de referencias y precios

GD	
Alumbrado de Emergencia	AL
Bandeja PVC	PVC
Bandejas Metálicas	MET
Sist. de instalación Terciario	TR
Sist. de instalación Residencial	RS
Voz, Datos e Imagen	VE

Ref.	P.V.R.	Clave ref.	Unid. mín. venta	Unid. emb.	G.D.	T. Ecoraee	T. Ecopilas	Pág.
VDIP541352	31,34 €	C4	1	1	VE	-	-	9/18
VDIP541353	33,48 €	C4	1	1	VE	-	-	9/18
VDIP541355	37,72 €	C4	1	1	VE	-	-	9/18
VDIP541551	37,19 €	C4	1	1	VE	-	-	9/18
VDIP541552	39,33 €	C4	1	1	VE	-	-	9/18
VDIP541553	41,43 €	C4	1	1	VE	-	-	9/18
VDIP541555	45,18 €	C4	1	1	VE	-	-	9/18
VDIP542111	23,64 €	C4	1	1	VE	-	-	9/19
VDIP542112	25,78 €	C4	1	1	VE	-	-	9/19
VDIP542113	27,88 €	C4	1	1	VE	-	-	9/19
VDIP542115	30,80 €	C4	1	1	VE	-	-	9/19
VDIP542331	23,64 €	A4	1	1	VE	-	-	9/19
VDIP542332	25,78 €	A4	1	1	VE	-	-	9/19
VDIP542333	27,88 €	C4	1	1	VE	-	-	9/19
VDIP542335	30,80 €	C4	1	1	VE	-	-	9/19
VDIP542351	29,24 €	C4	1	1	VE	-	-	9/19
VDIP542352	31,34 €	C4	1	1	VE	-	-	9/19
VDIP542353	33,48 €	C4	1	1	VE	-	-	9/19
VDIP542355	37,72 €	C4	1	1	VE	-	-	9/19
VDIP542551	37,19 €	C4	1	1	VE	-	-	9/19
VDIP542552	39,33 €	C4	1	1	VE	-	-	9/19
VDIP542553	41,43 €	C4	1	1	VE	-	-	9/19
VDIP542555	45,18 €	C4	1	1	VE	-	-	9/19
VDIP543331	23,64 €	C4	1	1	VE	-	-	9/19
VDIP543332	27,34 €	C4	1	1	VE	-	-	9/19
VDIP543333	31,10 €	C4	1	1	VE	-	-	9/19
VDIP543335	38,50 €	C4	1	1	VE	-	-	9/19
VDIP543351	28,95 €	C4	1	1	VE	-	-	9/19
VDIP543352	32,66 €	C4	1	1	VE	-	-	9/19
VDIP543353	36,41 €	C4	1	1	VE	-	-	9/19
VDIP543355	43,82 €	C4	1	1	VE	-	-	9/19
VDIP543551	36,41 €	C4	1	1	VE	-	-	9/19
VDIP543552	40,11 €	C4	1	1	VE	-	-	9/19

Ref.	P.V.R.	Clave ref.	Unid. mín. venta	Unid. emb.	G.D.	T. Ecoraee	T. Ecopilas	Pág.
VDIP543553	43,82 €	C4	1	1	VE	-	-	9/19
VDIP543555	51,27 €	C4	1	1	VE	-	-	9/19
VDIP544551	40,35 €	C4	1	1	VE	-	-	9/19
VDIP544552	45,96 €	C4	1	1	VE	-	-	9/19
VDIP544553	51,51 €	C4	1	1	VE	-	-	9/19
VDIP544555	62,67 €	C4	1	1	VE	-	-	9/19
VDIP545331	25,78 €	C4	1	1	VE	-	-	9/19
VDIP545332	27,34 €	C4	1	1	VE	-	-	9/19
VDIP545333	28,95 €	C4	1	1	VE	-	-	9/19
VDIP545335	32,12 €	C4	1	1	VE	-	-	9/19
VDIP545351	36,12 €	C4	1	1	VE	-	-	9/19
VDIP545352	37,72 €	C4	1	1	VE	-	-	9/19
VDIP545353	39,33 €	C4	1	1	VE	-	-	9/19
VDIP545355	42,50 €	C4	1	1	VE	-	-	9/19
VDIP545551	38,80 €	C4	1	1	VE	-	-	9/19
VDIP545552	40,36 €	C4	1	1	VE	-	-	9/19
VDIP545553	41,96 €	C4	1	1	VE	-	-	9/19
VDIP545555	45,18 €	C4	1	1	VE	-	-	9/19
VDIP641101	6,63 €	C4	1	1	VE	-	-	9/13
VDIP641201	6,63 €	C4	1	1	VE	-	-	9/13
VDIP641401	9,31 €	C4	1	1	VE	-	-	9/13
VDIP642101	6,63 €	A4	1	1	VE	-	-	9/13
VDIP642201	6,63 €	A4	1	1	VE	-	-	9/13
VDIP642401	9,31 €	C4	1	1	VE	-	-	9/13
VDIP643201	7,17 €	A4	1	1	VE	-	-	9/13
VDIP643401	9,85 €	A4	1	1	VE	-	-	9/13
VDIP644401	11,40 €	C4	1	1	VE	-	-	9/13
VDIP645201	6,63 €	A4	1	1	VE	-	-	9/13
VDIP645401	9,85 €	C4	1	1	VE	-	-	9/13
VDIR580020	74,68 €	C	1	1	VE	-	-	-
VDIR580021	46,74 €	C	1	1	VE	-	-	-
VDIXG3033P	74,94 €	C4	1	1	VE	-	-	-
VDIXG3036P	84,44 €	C4	1	100	VE	-	-	-

Ref.	P.V.R.	Clave ref.	Unid. mín. venta	Unid. emb.	G.D.	T. Ecoraee	T. Ecopilas	Pág.
X								
X2701	13,81 €	C4	1	100	VE	-	-	-
X2701B	19,96 €	C4	1	50	VE	-	-	-
X2702	15,21 €	C4	1	100	VE	-	-	-
X2702B	22,84 €	C4	1	50	VE	-	-	-
X2702JS007	12,20 €	C4	1	32	VE	-	-	-
X2703	14,50 €	C4	1	50	VE	-	-	-
X2703JS003	12,98 €	C4	1	50	VE	-	-	-
X2704	16,43 €	C4	1	50	VE	-	-	-
X2704B	28,62 €	C4	1	1	VE	-	-	-
X2705	20,08 €	C4	1	30	VE	-	-	-
X2705B	37,56 €	C4	100	100	VE	-	-	-
X2705JS002	13,91 €	C4	1	1	VE	-	-	-
X2706	22,26 €	C4	1	1	VE	-	-	-
X2706B	41,13 €	C4	1	1	VE	-	-	-
X2721	9,98 €	C4	1	1	VE	-	-	-
X2721B	18,19 €	C4	1	1	VE	-	-	-
X2722	12,29 €	C4	1	1	VE	-	-	-
X2723	16,83 €	C4	100	100	VE	-	-	-
X2723B	33,17 €	C4	100	100	VE	-	-	-
X2725	15,59 €	C4	50	250	VE	-	-	-
X2725B	24,61 €	C4	1	1	VE	-	-	-
X2726	19,43 €	C4	1	30	VE	-	-	-
X2726B	30,54 €	C4	1	1	VE	-	-	-
X2727	26,44 €	C4	1	1	VE	-	-	-
X2727B	44,98 €	C4	1	20	VE	-	-	-
X2731JS009	14,32 €	C4	1	1	VE	-	-	-
X2732JS005	15,56 €	C4	1	1000	VE	-	-	-
X2733RB002	42,49 €	C4	1	1	VE	-	-	-
X2754RB008	33,12 €	C4	1	50	VE	-	-	-
X2756RB005	39,97 €	C4	1	10	VE	-	-	-
X2756RB006	39,33 €	C4	1	1	VE	-	-	-

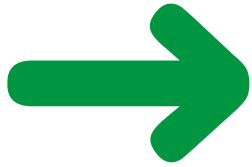

Atención Comercial

Zona Mediterránea

Barcelona-Tarragona-Lleida-Girona-Baleares

Coto 2-8 Nave DC2 Park Prologis
08830 - Sant Boi de Llobregat - BARCELONA

Zaragoza

Bari, 33, Ed. 1, planta 3.ª · Pol. Ind. Plataforma Logística Plaza
50197 - ZARAGOZA

Valencia-Castellón-Albacete

Camino de Barranquet, 57
46133 - Meliana - VALENCIA

Alicante

Los Monegros, s/n · Edificio A-7, 1.º, locales 1-7
03006 - ALICANTE

Murcia

Senda de Enmedio, 12, bajos
30009 - MURCIA

Zona Centro Sur

Madrid-Cuenca-Guadalajara

De las Hilanderas, 15 · Pol. Ind. Los Angeles
28906 - Getafe - MADRID

Sevilla-Córdoba-Jaén-Cádiz-Málaga-Granada-Almería-Huelva

Calle Charles Darwin, s/n. Planta 2ª · Edificio Bogaris. Isla de la Cartuja
41020 - SEVILLA

Las Palmas

Ctra. del Cardón, 95-97, locales 2 y 3 · Edificio Jardines de Galicia
35010 - LAS PALMAS DE GRAN CANARIA

Zona Norte

Bilbao

Torre de Iberdrola, planta 5.ª · Plaza Euskadi, 5.
48009 - BILBAO

San Sebastián-Álava

Parque Empresarial Zuatzu · Edificio Urumea, planta baja, local 5
20018 - DONOSTIA-SAN SEBASTIÁN

Navarra-La Rioja

Ctra. Pamplona-Logroño, s/n
31100 - Puente la Reina - NAVARRA

Castilla-Burgos-Soria

Pol. Ind. Gamonal Villimar · 30 de Enero de 1964, s/n, 2.º
09007 - BURGOS

Asturias-León-Cantabria

Parque Tecnológico de Asturias · Edif. Centroelena, parcela 46, oficina 1.º F ·
33428 - Llanera - ASTURIAS

Valladolid

Topacio, 60, 2.º · Pol. Ind. San Cristóbal
47012 - VALLADOLID

Galicia

Pol. Ind. Pocomaco · Avenida Quinta, parcela D, 33 A
15190 - A CORUÑA

Vigo

Ctra. Vella de Madrid, 33 bajos
36211 - VIGO



**Centro Atención
Clientes**

Tel.: 934-84-31-00

Fax: 934-84-32-00

www.schneiderelectric.es/soporte

Make the most of your energy



www.schneider-electric.com/es

Centro Atención Clientes

 **934.84.31.00**



Customer Care by Schneider Electric



Soporte Técnico

elección, asesoramiento, diagnóstico

<http://www.schneiderelectric.es/faqs>

Servicio Posventa SAT

reparaciones e intervenciones, gestión de repuestos, asistencia técnica 24h

<http://www.schneiderelectric.es/soporte>

ISEF

cursos específicos, material didáctico

<http://www.isefonline.es>



<http://www.facebook.com/SchneiderElectricES>



@SchneiderES

Schneider Electric España, S.A.
Bac de Roda, 52, edificio A · 08019 Barcelona

