

VIDEOPORTEROS Y PORTEROS



CATÁLOGO
TARIFA

2013

Innovación e integración

Cualidades que recobran valor con las últimas soluciones tecnológicas y estéticas de Legrand Group, para profesionales y usuarios.

Las mejoras y progresos de los servicios y funciones en el sector residencial, en sintonía con las actuales exigencias de los usuarios, precisan una constante evolución de los proyectos acorde a estos nuevos requerimientos.

Legrand Group siempre ha tenido la innovación tecnológica como uno de sus valores esenciales, más allá de un simple epígrafe, con la voluntad de anticiparse al futuro aportando soluciones especializadas a las nuevas necesidades que nuestros clientes precisan, facilitando diferentes alternativas estéticas, según cada usuario, mediante Sistemas que cuidan además el diseño y la integración.

Gracias a la experiencia y logros conseguidos, tanto a nivel nacional como internacional de las marcas Tegni y BTicino, la oferta de Sistemas Legrand Group es capaz de resolver cualquier proyecto o necesidad instalativa, bien con sistemas tradicionales, con el eficaz Sistema 2 hilos o con la nueva e incipiente tecnología IP.

La consolidación y fiabilidad del Sistema 2 hilos Tegni y BTicino, perfectamente compatibles, permite abordar los nuevos mercados de reformas y rehabilitación con toda garantía, por ejemplo en la renovación de portero a videoportero, o acceder a los proyectos de Hogar Digital.



Compromiso con la calidad







Legrand Group considera la calidad como uno de los puntos estratégicos de sus valores. Posee el Certificado de Calidad conforme a la norma UNE-EN-ISO 9001-2000 por la eficacia de los procedimientos adoptados. Todos estos procesos empresariales, desde la concepción de producto en I+D, su desarrollo, Producción, Márketing, Comercialización, Asistencia Técnica... tienen el objetivo común de satisfacer los requisitos necesarios en la obtención y conservación de dicho Certificado.

Asimismo, en el marco del desarrollo sostenible, se promueven acciones dirigidas a respetar el medio ambiente, adoptando un sistema de producción conforme a los requisitos dictados por la normativa internacional UNE-EN-ISO 14001. En este ámbito, cabe señalar que el desarrollo de producto sigue pautas de diseño ecológico.

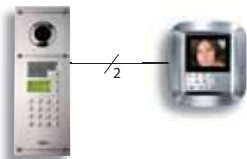
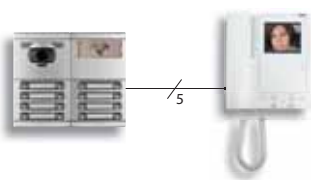
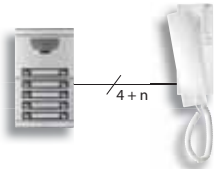
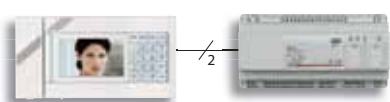
Todos nuestros productos cumplen con los requisitos de Seguridad Eléctrica y Compatibilidad Electromagnética vigentes.

Índice

<p>4 Presentación</p>	<p>Guía de selección</p>		<p>4</p>
<p>30-109 Sistemas de portero y videoportero para todo tipo de instalaciones</p>	<p>Sistema 2 hilos</p>		<p>30</p>
<p>30-109 Sistemas de portero y videoportero para todo tipo de instalaciones</p>	<p>Sistema Tegubus</p>		<p>80</p>
<p>30-109 Sistemas de portero y videoportero para todo tipo de instalaciones</p>	<p>Sistema convencional analógico</p>		<p>92</p>
<p>30-109 Sistemas de portero y videoportero para todo tipo de instalaciones</p>	<p>Sistema telefónico</p>		<p>102</p>
<p>110 Kits</p>	<p>Kits audio y vídeo</p>		<p>110</p>
<p>124 Varios</p>	<p>Recambios y series antiguas</p>		<p>124</p>
<p>142 Sistema de videovigilancia</p>	<p>CCTV</p>		<p>142</p>
<p>150 Información técnica</p>	<p>Tablas de composición - Dimensiones - Índice de referencias</p>		<p>150</p>



Los sistemas

Sistema 2 hilos

Con el sistema 2 HILOS es posible realizar cualquier tipo de instalación, de unifamiliares a grandes edificios y urbanizaciones, de modo rápido y simple.



MÁS SIMPLE

La tecnología del sistema 2 HILOS permite realizar con la misma facilidad la instalación en un chalé o en un complejo residencial de grandes dimensiones, siempre con sólo 2 hilos en todos los tramos de la instalación.

MÁS RENTABLE

El sistema 2 HILOS reduce considerablemente el tiempo de instalación, tanto a la hora de hacer el cableado como en la puesta en marcha o localización de posibles errores.

SE ADAPTA A LAS NECESIDADES DE SU CLIENTE

Dispone de la más amplia gama de puestos internos y placas de calle. Puede proponer a su cliente soluciones audio, vídeo color, vídeo blanco y negro, tradicionales o manos libres y una extensa gama de accesorios, incluyendo central de conserjería.

IDEAL PARA RENOVACIÓN

El BUS de 2 hilos no es polarizado y requiere cables de baja sección, hecho que permite reaprovechar el cableado existente en el edificio, incluso para instalaciones de vídeo en color o mixtas audio y vídeo.

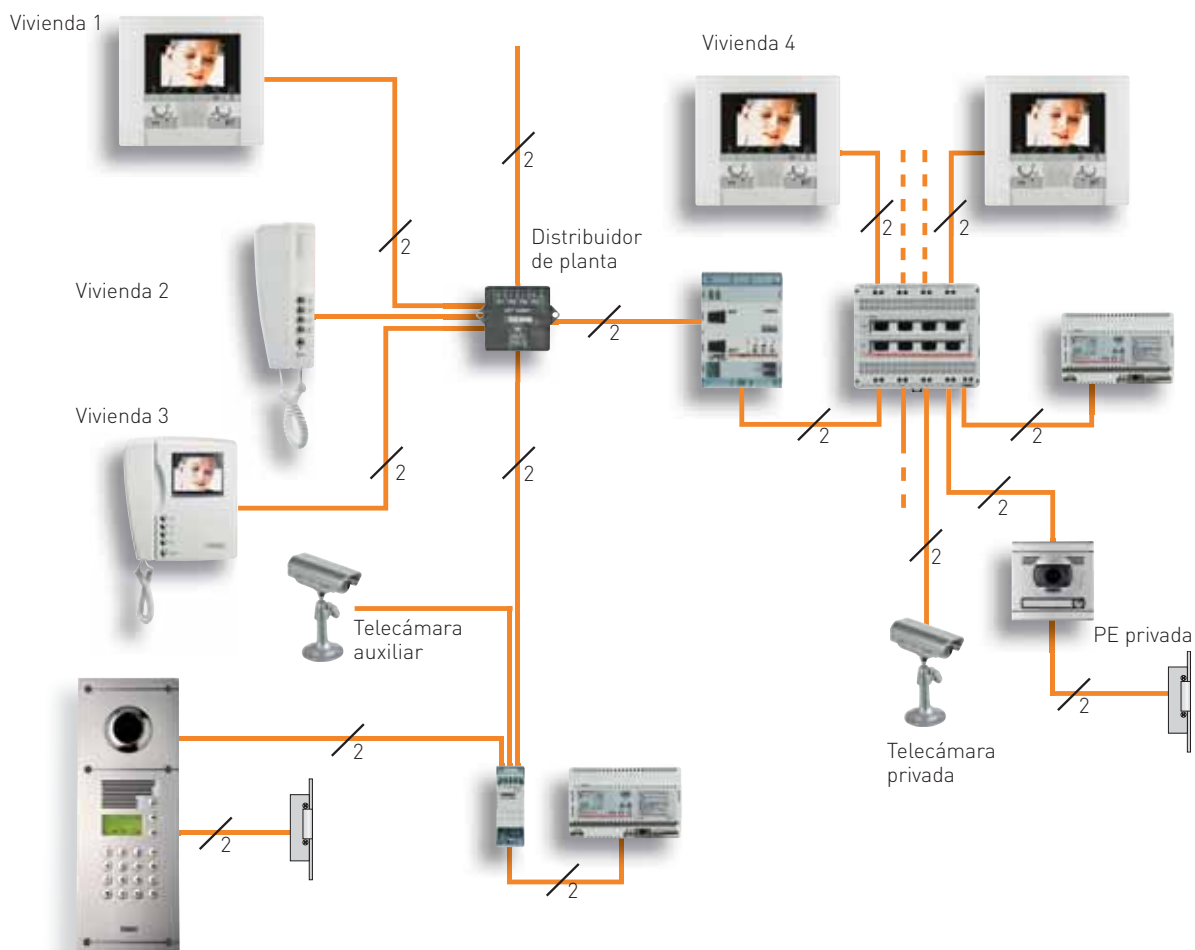

Sistema IP



Sistema mixto para la realización de grandes proyectos que implican un gran número de puestos internos y distancias elevadas.



MÁXIMAS PRESTACIONES

La tecnología IP permite, a través de una red LAN dedicada, ofrecer las máximas prestaciones para una instalación de videoportero: grandes distancias, gran número de puestos

internos, comunicaciones simultáneas en la dorsal IP, control centralizado, recepción de alarmas y difusión de avisos desde conserjería, etc.

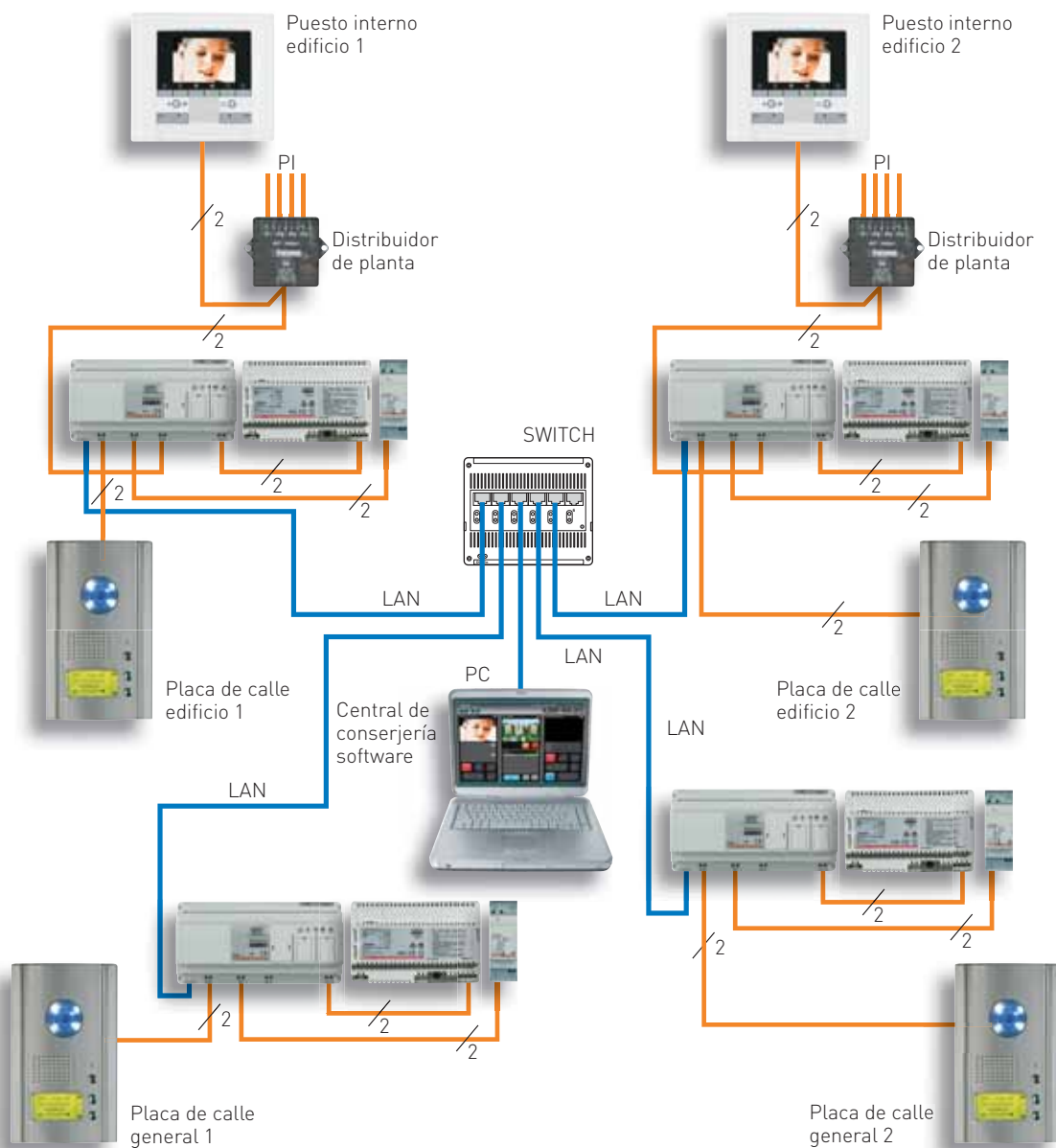

Sistema Teguibus



Con el sistema TEGUIBUS se obtienen todas las ventajas de un sistema digital tradicional para proyectos de media envergadura.



SIN RETORNOS DE LLAMADA

La tecnología del sistema TEGUIBUS elimina los retornos de llamada de las viviendas.

La conexión entre placas se realiza mediante una red de 2 hilos.

PAR TRENZADO O COAXIAL

La instalación de videoportero puede hacerse indistintamente utilizando par trenzado o cable coaxial para la transmisión de la señal de vídeo.

AUDIO SIMPLIFICADO

Las instalaciones de portero se realizan con sólo 2 hilos, incluso si hay conserjería.

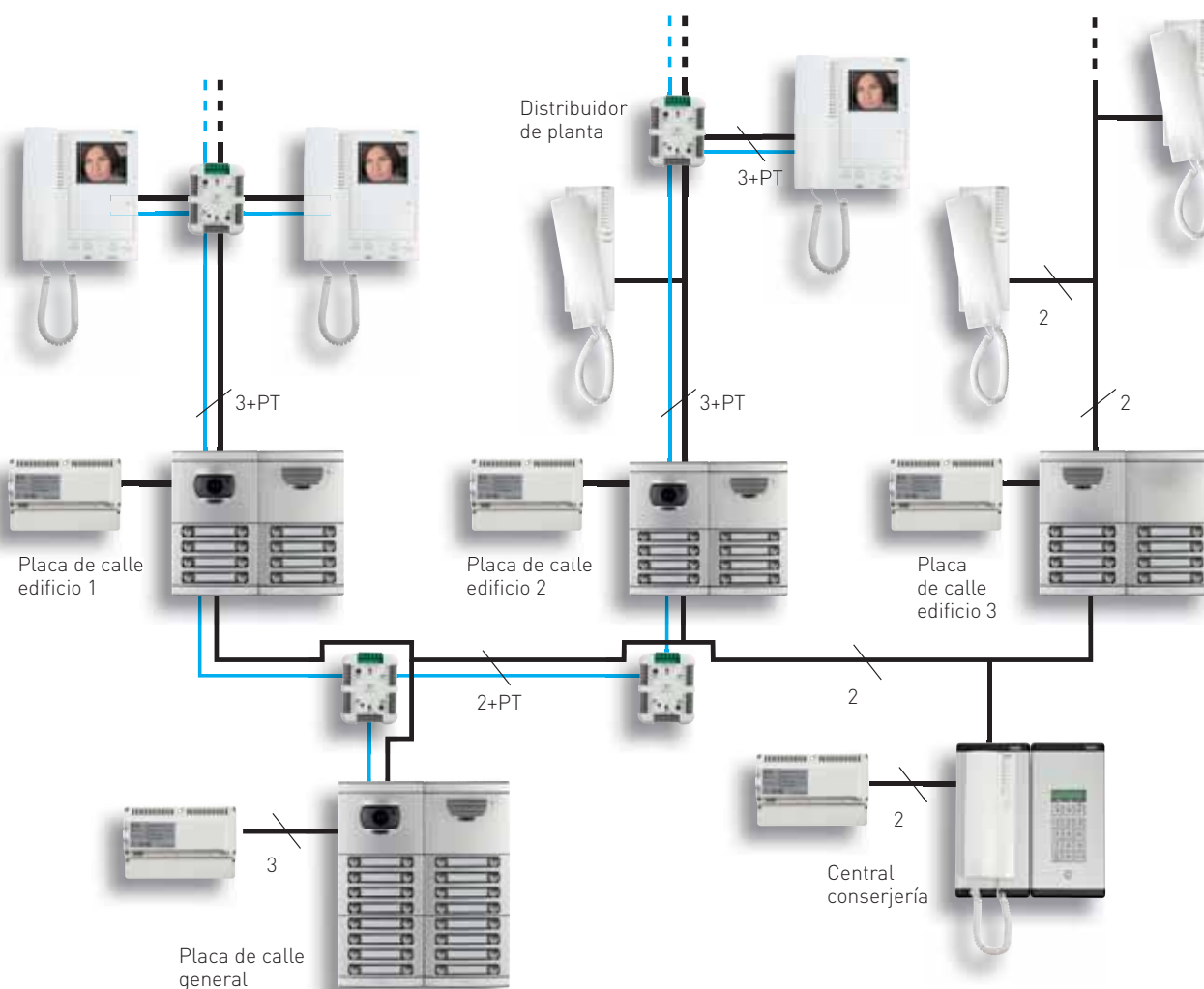

Sistema convencional



La solución tradicional y económica para proyectos simples.



- Instalaciones de portero y videoportero b/n.
- 4 hilos comunes para audio o 5 para vídeo más N retornos de llamada.
- Vídeo con cable coaxial o par trenzado.
- Disponibles Kits audio con todos los elementos hasta 12 viviendas.

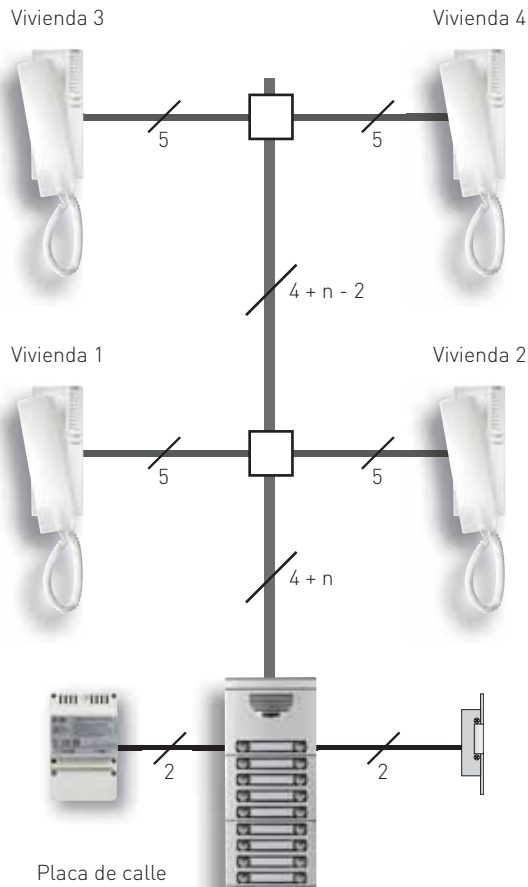

Sistema telefónico



Teléfono y videoportero integrados en una misma instalación.

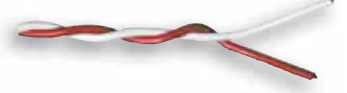

- Instalaciones de audio y vídeo.
- Videoportero, telefonía e Intercomunicación desde los mismos puestos internos.
- Automatización con control local o vía teléfono móvil.

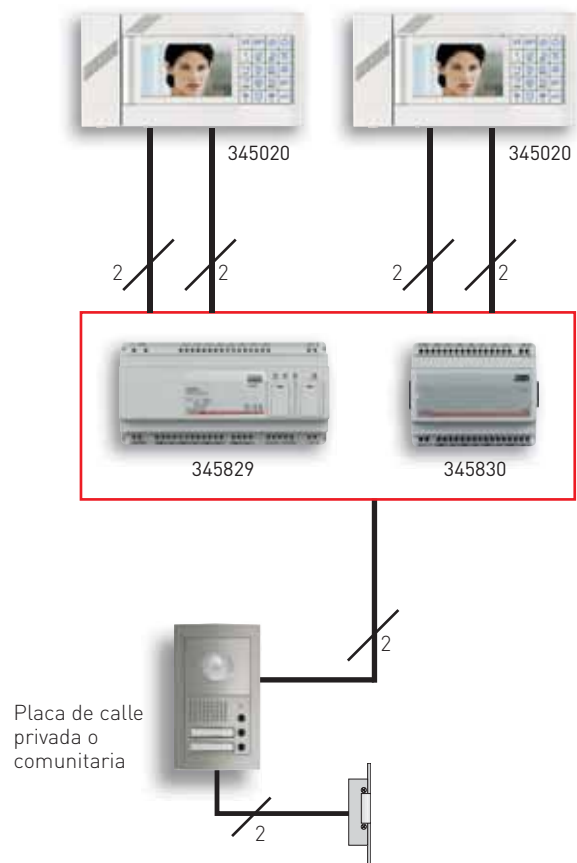

Placas de calle

Soluciones **audio y vídeo**
para todas las exigencias

AXOLUTE OUTDOOR

EL LUJO

- La tecnología más avanzada para entornos de prestigio.
- Pantalla en color con agenda y logotipo personalizables.
- Telecámara a color motorizada.
- Control de accesos RFID incorporado.

[más información en pág. 10](#)



SERIE 7

LA ELECCIÓN

- Para todo tipo de instalación.
- Máxima modularidad.
- Robustez mecánica y facilidad de servicio.
- Estética moderna para su integración en todos los entornos.
- Ámplia gama de accesorios para facilitar su instalación.
- Varios modos de llamada:

SERIE 7 MATRICIAL

- Llamada numérica, alfanumérica o por búsqueda en directorio.
- Funcionamiento guiado mediante textos descriptivos e iconos.
- Pantalla inicial personalizable.
- Opción de apertura por código.

[más información en pág. 12](#)

SERIE 7 PULSADORES

- Solución tradicional y fácil de usar.
- Una o dos columnas de pulsadores.

[más información en pág. 12](#)



SFERA

LA VARIEDAD

- Máxima funcionalidad y prestaciones.
- Llamada por pulsadores, numérica o alfanumérica.
- Versiones modular y monobloc.
- Para cualquier tipo de edificio (de 1 a 4.000 viviendas).

[más información en pág. 18](#)



SERIE 600 Y 500

LA ROBUSTEZ

- Placas antivandálicas en acero inoxidable.
- Llamada por agenda alfanumérica o repertorio.
- Opción de apertura por código.

[más información en pág. 19](#)



L2000 Y S7 SUPERFICIE

LA SENCILLEZ

- Máxima sencillez y facilidad de instalación.
- Para instalación sin obras o sustitución de timbre.
- Versiones audio y vídeo para 1 y 2 viviendas.
- Antivandálicas o en aluminio.

[más información en pág. 68 y 99](#)





Axolute outdoor

RIQUEZA DE FUNCIONES PARA PROYECTOS SELECTOS

La más avanzada tecnología y los mejores materiales se unen para aportar riqueza y prestaciones para los proyectos emblemáticos.

Dos metales nobles: acero inoxidable y latón, se combinan con el cristal de alta resistencia dando lugar a dos terminaciones de alto diseño, calidad y robustez que armonizan con ambientes de cualquier estilo.



- Apertura de puerta con llave electrónica (transponder) o por código.

- El teclado alfanumérico retroiluminado con led azul permite la búsqueda del inquilino como en los teléfonos móviles.
- Las teclas son capacitivas: su activación se produce con un simple roce.
- El teclado alfanumérico permite la llamada directa al inquilino mediante código numérico.
- El módulo electrónico está realizado con frontal de cristal de alta resistencia y responde a las nuevas tendencias del diseño de interiores y exteriores.
- Fijación sin tornillos a la vista y mediante llave de seguridad para mayor robustez. Grados de protección IP54 e IK07.



FUNCIONES EXCLUSIVAS QUE FACILITAN EL USO

La pantalla de bienvenida es altamente personalizable para incluir la dirección, instrucciones de uso o incluso un logotipo.

Los intuitivos iconos animados proporcionan en todo momento información sobre el estado de la llamada y facilitan el uso por todo tipo de usuarios. Es incluso posible la grabación de mensajes de voz totalmente personalizados para la señalación de los distintos eventos.

INTERFAZ AMIGABLE

El display de visualización de iconos ayuda al usuario a comprender los estados de comunicación.

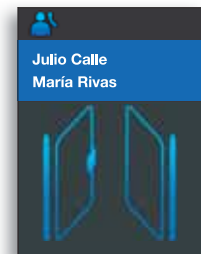

■ Pantalla por defecto con instrucciones de uso.

■ Ejemplo de pantalla con nº de calle más otras informaciones.

■ Ejemplo de pantalla con logo personalizado.

■ Agenda y función de búsqueda similar a un teléfono móvil.

■ Menú de instalador con iconos para la configuración y ajuste.

ACABADO ACERO

Una forma rigurosa, con líneas puras y firmes que resalta el espíritu hi-tech y el diseño esencial.



ACABADO LATÓN

Una forma suave, de línea elegante destinada a los ambientes más clásicos.



Placas Serie 7



LA SOLUCIÓN QUE SE ADAPTA A CUALQUIER NECESIDAD

El sistema de placas modulares SERIE 7 facilita notablemente las instalaciones por sus prestaciones, sencillez de montaje y facilidad de mantenimiento. La modularidad permite múltiples tipos de llamada, combinaciones y formas, adaptándose al espacio disponible y a cualquier tipo de instalación.

La construcción de los módulos en dos partes: perfil metálico por un lado y electrónica por otro, simplifica enormemente su mantenimiento ya que permite la sustitución parcial en caso de vandalismo, a la vez que protege los componentes de mayor valor.



MÚLTIPLES MODALIDADES DE LLAMADA

La variedad de funciones electrónicas de las placas SERIE 7 permite crear placas con distintos modos de llamada.



PULSADORES

La solución tradicional con un pulsador de llamada para cada vivienda. Máxima simplicidad para instalaciones de tamaño pequeño y mediano.

MATRICIAL

Llamada marcando un código para cada vivienda o buscando el residente en la agenda. Ideales para grandes instalaciones, ofrecen mayor información al usuario y permiten funciones avanzadas como el control de accesos por código.

INSTALABLES EN CUALQUIER LUGAR

La amplia gama de complementos disponible permite instalar las placas SERIE 7 en cualquier lugar.



Marcos de reposición



Cajas de superficie y viseras



Placas Serie 7

FUNCIONES DE ÚLTIMA GENERACIÓN

Las placas SERIE 7 matriciales ofrecen gran facilidad de uso y comodidad a la vez que tienen unas dimensiones más reducidas en comparación a una placa de pulsadores tradicional. Resultan ideales para grandes instalaciones o edificios con múltiples accesos con un número elevado de residentes.

Su manejo es sumamente simple gracias a su funcionamiento guiado mediante intuitivos iconos en pantalla y a los distintos modos de llamada disponibles: mediante código numérico o por búsqueda del residente en la agenda.



CONCEPCIÓN MODULAR

La construcción modular permite múltiples composiciones: audio o vídeo, con o sin teclado, 2 o 3 módulos de altura... y facilita también la sustitución de placas de la SERIE 300 y 400.

Versiones audio y vídeo, con 1 o 2 columnas de pulsadores o matricial y de 1 a 5 módulos de altura.

Módulo fónico

Disponibles versiones sólo audio o audio/vídeo con cámara a color incorporada.

Módulo Display

Amplio LCD retroiluminado y teclas para navegar por la agenda o los menús, buscar el residente a llamar y realizar la llamada. Muestra información sobre el estado de la instalación mediante intuitivos iconos.

Módulo teclado

Elemento opcional que permite llamar marcando un código seleccionable para cada vivienda, la búsqueda alfabética en la agenda y la apertura de la puerta mediante código.

Módulo directorio

Permiten mostrar diversas informaciones a los usuarios como el código de cada vivienda, el número del edificio o los datos de contacto del instalador.



USO FÁCIL E INTUITIVO

El uso de las placas matriciales SERIE 7 es sumamente fácil e intuitivo gracias a la información mostrada en su amplia pantalla.

Textos en pantalla disponibles en las distintas lenguas cooficiales o en inglés.

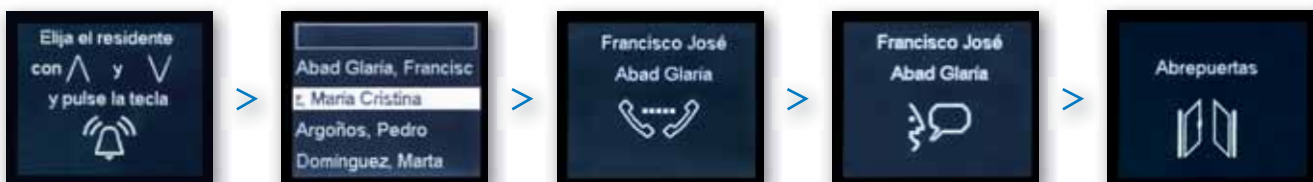

■ Pantalla inicial con instrucciones de uso.

■ Búsqueda de vivienda o residente.

■ Llamada en curso.

■ En conversación con la vivienda.

■ Puerta abierta.

Placas Serie 7



MÁXIMA FIABILIDAD Y RAPIDEZ DE INSTALACIÓN

Las placas SERIE 7 de pulsadores son la solución para cualquier tipo de proyecto tanto por funcionalidad como por estética. Su modularidad permite múltiples combinaciones y formas, adaptándose al espacio disponible en la fachada o el zaguán.

Combinando los distintos frontales con pulsadores dispuestos en una o dos columnas es posible crear la distribución de pulsadores que más se adapte a la distribución de viviendas del edificio.



CONCEPCIÓN MODULAR

La construcción modular permite múltiples composiciones: audio o vídeo, con o sin teclado, 2 o 3 módulos de altura... y facilita también la sustitución de placas de la SERIE 300 y 400.

EL DISEÑO MÁS REFINADO

El uso de los mejores materiales garantiza la fiabilidad y robustez de las placas SERIE 7. Su diseño moderno y elegante garantiza su integración en cualquier tipo de fachada.

MÁXIMA FLEXIBILIDAD

Disponibles tanto en versión audio como vídeo para los sistemas Convencional, Tegubus y 2 hilos, las placas SERIE 7 de pulsadores pueden utilizarse para cualquier proyecto.



- Perfil extraplano de 10 mm en la parte central y 8 mm en los extremos para una máxima integración con la pared.



SEÑALIZACIÓN ACÚSTICA Y LUMINOSA

El grupo fónico A/V 2 hilos indica los distintos eventos y estados de la comunicación mediante refuerzos sonoros y señales luminosas, facilitando el uso de la instalación por todo tipo de personas.

- Bastidor en aleación de Zamak de gran robustez.
- Perfiles frontales de aluminio anodizado de 1,7 mm de espesor.
- Pulsadores metálicos.
- Tarjeteros en policarbonato V0, más resistentes a la llama, de apertura frontal para la fácil sustitución de las etiquetas porta-nombres.
- Iluminación mediante LED de bajo consumo.

MÁXIMA MODULARIDAD

Versiónes audio y vídeo, con 1 o 2 columnas de pulsadores y de 1 a 5 módulos de altura.





Placas Sfera

DIVERSIDAD DE FUNCIONES Y ACABADOS

La gama de placas de calle SFERA dispone de una gran variedad de funciones y acabados para dar solución a cualquier tipo de proyecto 2HILOS. Su composición modular permite crear placas audio y vídeo de llamada mediante pulsadores, matricial de tipo numérico, alfanumérico o con display gráfico.

Todas las funciones pueden combinarse con sus tres acabados: el moderno aluminio anodizado, el tecnológico grafito o el resistente y elegante acabado Inox.

DISEÑO MODERNO Y MATERIALES TECNOLÓGICOS PARA INTEGRARSE EN TODOS LOS ENTORNOS

Edificios y chalés modernos o clásicos. Instalación en paredes de piedra o metálicas.

MÓDULO AUDIO/VÍDEO

El nuevo módulo audio/vídeo integra grupo fónico y telecámara en color en un solo módulo, facilitando la sustitución de placas audio por placas vídeo.

Siguiendo el concepto "Design for All" incorpora señalización luminosa y acústica de los eventos de comunicación: ocupado, en conversación, puerta abierta... con pictogramas de fácil identificación.



FUNCIONES PARA TODO TIPO DE INSTALACIÓN

Los módulos electrónicos SFERA permiten construir placas para todo tipo de instalaciones: desde teclados de acceso codificado stand-alone a placas alfanuméricas con display gráfico y con capacidad de llamada de hasta 4.000

viviendas. Señalización luminosa y acústica de los eventos de comunicación: ocupado, en conversación, puerta abierta... con pictogramas de fácil identificación.



Acceso codificado code-lock



Llamada mediante pulsadores



Llamada numérica



Llamada alfanumérica con display gráfico



Placas antivandálicas Serie 600

ROBUSTEZ SIN IGUAL, TECNOLOGÍA INNOVADORA

Porque la primera impresión siempre es muy importante las placas matriciales antivandálicas de la Serie 600 ofrecen los mejores materiales y un cuidado diseño apto para cualquier entorno. El uso de materiales de alta resistencia, como el acero inoxidable 316L y su diseño de perfil reducido y sin salientes, le otorgan una gran robustez, resultando ideales para aquellos proyectos donde se requiere la mayor protección frente a posibles actos de vandalismo.

CONFIGURACIÓN AVANZADA

Las placas Serie 600 permiten distintos tipos de configuración de llamada: código numérico, selección de nombre en directorio, selección de bloque, planta y piso.

DISPLAY RETROILUMINADO

Muestra en cada momento las indicaciones necesarias para efectuar la llamada e información sobre el estado de la misma.

ACCESO CODIFICADO

También es posible memorizar hasta 5 códigos para la apertura directa de cerradura.

PLACAS ANTIVANDÁLICAS

- Frontal de acero inoxidable 316L.
- Tornillos de seguridad.
- Teclado alfanumérico con pulsadores de acero inoxidable.
- Visores de telecámara y display en policarbonato 5 mm.

GESTIÓN DEL DIRECTORIO

La programación puede efectuarse a través de los pulsadores incorporados o mediante PC.



VÍDEO PERFIL



VÍDEO FRONTAL



AUDIO FRONTAL CON PLACA REPERTORIO

Puestos internos

Soluciones **audio y vídeo**
para todas las exigencias

NIGHTER & WHICE

LA EXCLUSIVIDAD

- La referencia por excelencia en monitores de videoportero.
- Amplio display a color de 8".
- Superficie en cristal de 8 mm de grosor.
- Teclado sensible al tacto.

[más información en pág. 22](#)



AXOLUTE Y LIVINGLIGHT

EL LUJO

- Máxima riqueza de funciones y acabados.
- Pantalla a color de 2,5".
- Integración con my home y mecanismos axolute.

[más información en pág. 23](#)



MANOS LIBRES

EL DISEÑO

- Monitor con diseño y tecnología de vanguardia.
- Pantalla a color de 3,5".
- Estética moderna para su integración en todos los entornos.
- Funcionamiento manos libres.

[más información en pág. 70](#)



POLYX

LA TECNOLOGÍA

- Gama completa de puestos internos manos libres con funciones avanzadas.
- Diseño neutro integrable en todos los ambientes.
- Versiones audio, vídeo color y con memoria.

[más información en pág. 24](#)



SWING

EL ESTILO

- Puestos internos tradicionales con corneta de diseño actual.
- Pulsadores adicionales para funciones auxiliares.
- Versiones audio, b/n y color con tecnología 2 hilos.
- Máxima facilidad de instalación.

[más información en pág. 26](#)



SERIE 7

LA ELECCIÓN

- Puestos internos tradicionales de diseño equilibrado y elegante.
- Pulsadores adicionales para funciones auxiliares.
- Versiones audio, b/n y color para todos los sistemas.

[más información en pág. 27](#)





Amplio display en color de 8" y alta definición.

Superficie completamente de cristal con 8 mm de espesor.

Control de la telecámara motorizada de las placas AXOLUTE Outdoor.

Teclado sensible al tacto, basta un ligerísimo toque en el led para activar la función.

Utilizable tanto en instalaciones de videoportero 2 hilos como en sistema domótico MY HOME.

Video Station Nighter

- Total integración funcional y estética con las funciones del hogar digital.

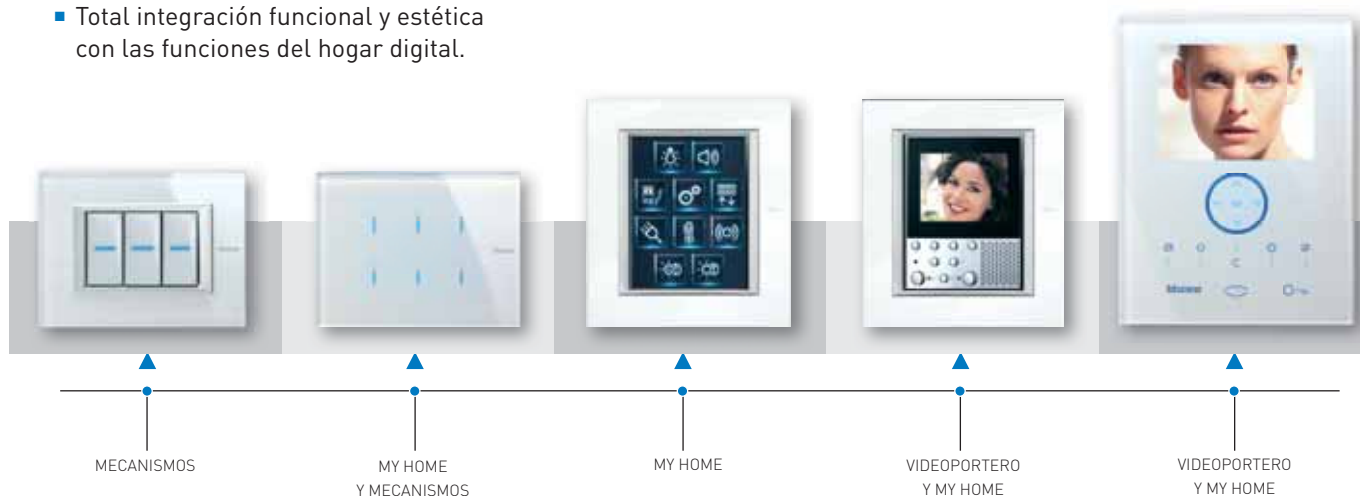

Axolute Nighter & Whice

TECNOLOGÍA Y DISEÑO PARA EL HOGAR DIGITAL

Máxima revalorización de la instalación de Videoportero, gracias a las unidades interiores **AXOLUTE Nighter y Whice** y a las nuevas placas exteriores **AXOLUTE Outdoor**.

Puestos internos mecanismo y videoportero

integrados

AXOLUTE es la mejor elección para proyectos de prestigio: La riqueza de sus propuestas estéticas y el contenido tecnológico de los dispositivos dan valor a la instalación.

AXOLUTE permite asociar a cada ambiente el material y el acabado más apropiados.

Nuevas unidades interiores de videoportero integradas con la serie LIVINGLIGHT.

VIDEO DISPLAY

- Monitor TFT a color de 2,5".
- Viva voz.
- Menú por iconos.
- Instalación empotrada con caja 506E, o de sobremesa con base dedicada.
- Teclas dedicadas para funciones de videoportero.
- Dos acabados: aluminio y antracita.
- Debe completarse con placa de acabado: todas las placas 3+3 de la serie AXOLUTE y LIVINGLITH (blanco, tech y antracita).
- Tecnología 2 hilos.



Video Display LIVINGLIGHT

La riqueza de combinaciones y acabados permite satisfacer todos los gustos:

- Chalés modernos o clásicos.
- Apartamentos de prestigio.
- Showrooms y despachos de representación.



Video Display AXOLUTE





Puestos internos POLYX

audio y vídeo

Gama para todas las exigencias

POLYX es una innovadora gama de puestos internos manos libres de última generación caracterizada por una estética moderna y neutra que se adapta a cualquier ambiente. Destacan por sus avanzadas prestaciones, como la intercomunicación o la función Despacho profesional y su facilidad de instalación gracias al montaje de superficie y a la tecnología 2 hilos.



POLYX VIDEO

- Monitor LCD a color de 3,5".
- Concebido **Design for All**.
- Incorpora bucle inductivo para usuarios de prótesis auditivas.
- Teclas para intercomunicación y funciones auxiliares.



DESIGN FOR ALL

La accesibilidad en los edificios es uno de los primeros requisitos para garantizar la autonomía de sus habitantes y mejorar su calidad de vida.

El videoportero es uno de los primeros puntos de acceso y debe garantizar la accesibilidad a un público amplio.

La interfaz de usuario de un producto Design for All presenta tres ventajas fundamentales:

- Señalización multisensorial: las señales luminosas y acústicas, los aspectos táctiles y visuales lo hacen más cómodo y fácil de utilizar por todos, incluso por personas con discapacidades.
- Dimensiones y espacios que ayudan a quien tiene problemas de visión o de motricidad.
- Comandos y símbolos de fácil comprensión y accionamiento.

Para ello se adopta una simbología en tres ámbitos:



Ámbito visual:

El tamaño de los símbolos es tal que facilita su reconocimiento por personas con limitaciones visuales.

Ámbito cognitivo:

La forma de los símbolos se ha estudiado de forma que sean fácilmente asociables a las funciones realizadas y para que sean fácilmente memorizables.

Ámbito táctil:

Los símbolos tienen relieve y tienen un grosor tal que son reconocibles al tacto.

POLYX MEMORY DISPLAY

- Monitor LCD a color de 3,5".
- Función de contestador audio/vídeo.
- Menú OSD para la gestión de funciones domóticas MY HOME intercomunicación y el contestador.
- Función de «nota» vocal que permite dejar mensajes y recordatorios a la familia.
- Tecnología 2 hilos.
- Puerta de entrada al Hogar Digital.



POLYX Memory Display

FUNCIÓN CONTESTADOR

Grabe una secuencia de vídeo o capture imágenes de las llamadas recibidas y no atendidas. Opcionalmente puede reproducirse un mensaje personalizable en caso de ausencia, opción de gran utilidad en despachos y bufetes profesionales.

NOTA RECORDATORIO

Polyx Memory Display permite grabar un mensaje recordatorio o nota vocal que el resto de habitantes podrán reproducir a su llegada a casa.



POLYX AUDIO

- Modelos de entrada a la gama polyx.
- Teclas para intercomunicación y funciones auxiliares.
- Proyectado **Design for All**.



POLYX Audio



Puestos internos SWING

Diseño de **vanguardia**

Los Teléfonos y monitores SWING se caracterizan por su diseño de líneas simples y envolventes y sus avanzadas funciones de serie, como la doble llamada, los pulsadores

para intercomunicación o activaciones y la regulación de volumen con modo silencio.

MONITORES SWING

- Pantalla blanco y negro o color de 4".
- Pulsadores frontales para funciones auxiliares o intercomunicación.
- Regulación de la imagen y el volumen mediante cómodos diales.
- Cable rizado con conectores telefónicos.
- Instalación de superficie. Instalación de superficie.



TELÉFONOS SWING

- Funciones básicas de comunicación.
- Pulsadores frontales para funciones auxiliares o intercomunicación.
- Regulación de volumen con posibilidad de exclusión.
- Cable rizado con conectores telefónicos.
- Instalación de superficie.





Puestos internos Serie 7

Calidad con **estilo**

Teléfonos y monitores de cuidado diseño y bajo perfil. En su diseño se ha buscado el equilibrio entre estética, ergonomía y funcionalidad, facilitando el acceso a sus

funciones principales. Su estética neutra y de líneas depuradas encajan en cualquier ambiente.

MONITORES SERIE 7

- Pantalla blanco y negro o color de 4".
- Pulsadores frontales para funciones auxiliares.
- Regulación de la imagen mediante cómodos diales.
- Cable rizado con conectores telefónicos.
- Instalación con base mural o de sobremesa.



TELÉFONOS SERIE 7

- Funciones básicas de comunicación.
- Instalación de superficie.
- Pulsador adicional para llamada a conserjería o activaciones.
- Versión especial para renovación.
- Instalación de superficie.



Compatibilidad







Placa de calle - Sistema

Sistema	AXOLUTE		SFERA				SERIE 7		SERIE 600		SERIE 500		SERIE 300 y 400		LINEA 2000				SERIE 7				
	Audio	Vídeo	Monobloc	Audio	Vídeo	Modular	Modular	Audio	Vídeo	Audio	Vídeo	Audio	Vídeo	Audio	Vídeo	Metal	Audio	Vídeo	Audio	Vídeo	Superficie		
		●	●	●	●	●	●	●	●	●	●	●	●	●	●	●	●	●	●	●	●	●	
	●	●	● ⁽¹⁾	● ⁽¹⁾	● ⁽¹⁾	● ⁽¹⁾	● ⁽¹⁾	● ⁽¹⁾	● ⁽¹⁾	● ⁽¹⁾	● ⁽¹⁾	● ⁽¹⁾	● ⁽¹⁾	● ⁽¹⁾	● ⁽¹⁾	● ⁽¹⁾	● ⁽¹⁾	● ⁽¹⁾	● ⁽¹⁾	● ⁽¹⁾	● ⁽¹⁾	● ⁽¹⁾	
			●	●	●	●	●																
								●	●	●	●	●	●	●	●								
								●	●													●	
			●	●	●	●	●																
								●	●							●	●	●	●	●	●	●	●

⁽¹⁾ mediante interfaz IP/2 hilos

Compatibilidad

Puestos internos - Sistema

Sistema	NIGHTER & WHICE	AXOLUTE	MANOS LIBRES	POLYX	SERIE 7			SWING			PIVOT			SPRINT
	Color	Color	Color	Audio Color	Audio B/N Color	Audio B/N Color	Audio B/N Color	Audio B/N Color	Audio B/N Color	Audio B/N Color	Audio B/N Color	Audio B/N Color	Audio B/N Color	
 Sistema 2 hilos	●	●	●	●	● ⁽³⁾	● ⁽³⁾	● ⁽³⁾	●	●	●	● ⁽³⁾	● ⁽³⁾	● ⁽³⁾	●
 Sistema IP	● ⁽¹⁾	● ⁽¹⁾	● ⁽¹⁾	● ⁽¹⁾	● ⁽¹⁾⁽³⁾	● ⁽¹⁾⁽³⁾	● ⁽¹⁾⁽³⁾	● ⁽¹⁾	● ⁽¹⁾	● ⁽¹⁾				● ⁽¹⁾
 Sistema 8 hilos					● ⁽²⁾⁽³⁾	● ⁽²⁾⁽³⁾	● ⁽²⁾⁽³⁾	● ⁽²⁾⁽³⁾	● ⁽²⁾⁽³⁾	● ⁽²⁾⁽³⁾	● ⁽²⁾⁽³⁾	● ⁽²⁾⁽³⁾	● ⁽²⁾⁽³⁾	● ⁽²⁾⁽³⁾
 Sistema Tegibus					●	●	●							
 Sistema Convencional					●	●	●							
 Sistema Telefónico														●
 Kits			●	●	●	●	●	●	●	●	●	●	●	●

⁽¹⁾ mediante interfaz IP/2 hilos.

⁽²⁾ mediante interfaz 8/2 hilos.

⁽³⁾ sólo reposición

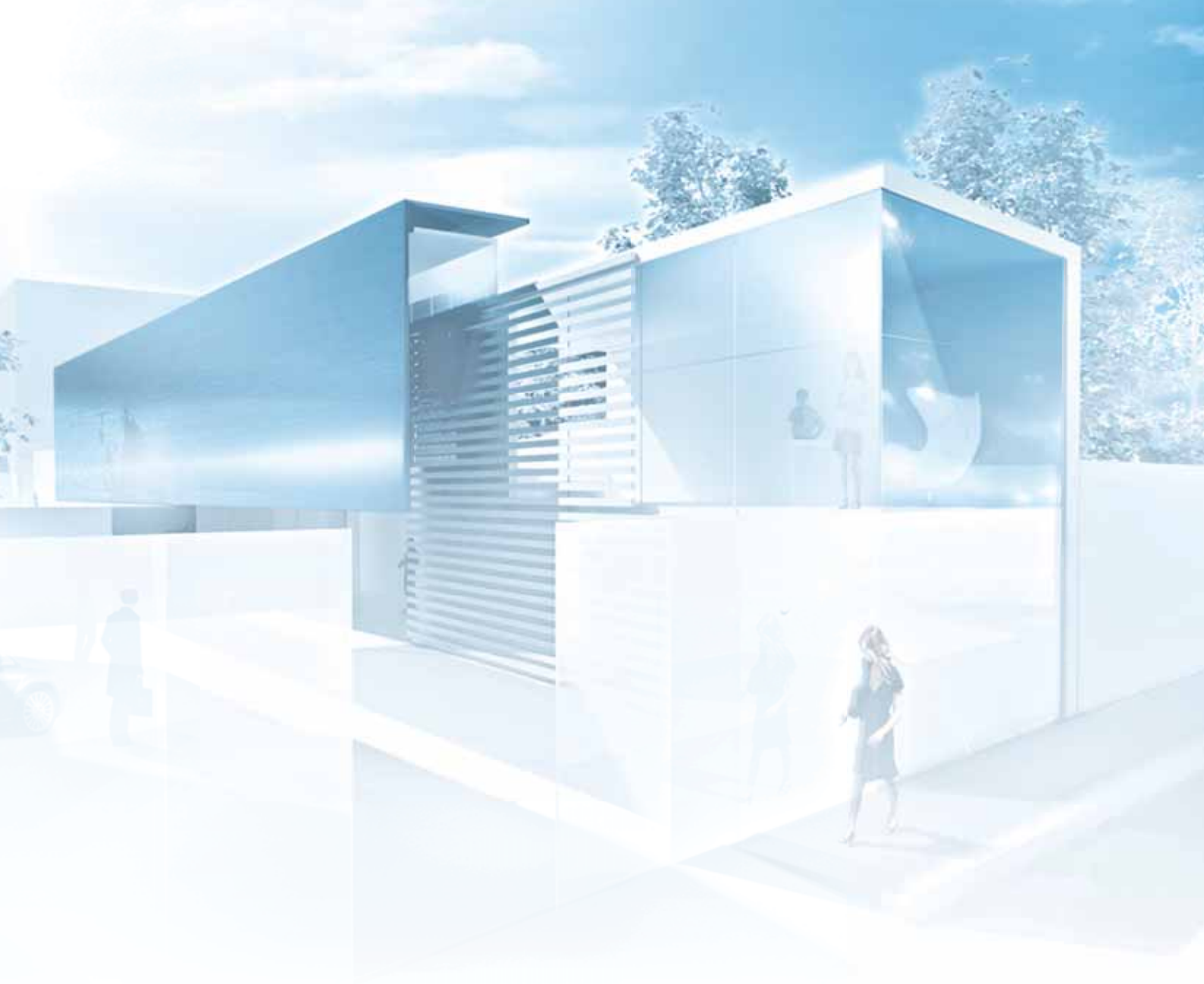

Sistema 2 hilos

Principales gamas



**AXOLUTE
Outdoor**



SERIE 600



SERIE 7 Matricial



SERIE 7



SFERA



LINEA 2000



**AXOLUTE
Nighter & White**



AXOLUTE



POLYX



SWING

30-109
Sistemas de portero y
videoportero para todo
tipo de instalaciones

Sistema 2 hilos	30
PRESENTACIÓN	32
CATÁLOGO	
Placas AXOLUTE Outdoor	52
Placas modulares SERIE 7	54
Placas modulares SFERA	59
Placas antivandálicas SERIE 600	67
Placas de superficie LÍNEA 2000	68
Puestos internos	69
Elementos de instalación	73
Ampliación 2 hilos: Central de conserjería y Sistema IP	78
Videocontrol	79
Sistema Tegubus	80
Sistema Convencional analógico	92
Sistema telefónico	102

Sistema 2 hilos

La **solución** más **simple**
para cualquier instalación

Con el sistema 2 hilos es posible realizar cualquier tipo de instalación, de unifamiliares a grandes edificios y urbanizaciones, de modo rápido y simple.





SIN NECESIDAD DE NUEVO CABLEADO

Gracias a las más modernas técnicas de multiplexado y transmisión diferencial se consigue transmitir todas las señales por un par de hilos, permitiendo así aprovechar el cableado de la antigua instalación. Basta con tomar dos de los hilos comunes ya existentes para montar la nueva instalación.

AHORRE TIEMPO Y DINERO

Una instalación 2 hilos es más fácil y rápida de realizar al disminuir el número de cables y conexiones a realizar. El funcionamiento mediante un BUS de 2 hilos sin polaridad elimina la posibilidad de error durante la instalación y reduce el tiempo de puesta en marcha a la vez que aporta mayor fiabilidad.

MÁS RENTABILIDAD

Instale videoportero sin sobre-esfuerzo ya que necesitará el mismo tiempo que para realizar una instalación de portero. Puede instalar vídeo en instalaciones en cascada o usando distribuidores de planta. El reducido tamaño de este elemento permite su alojamiento en el interior de la caja de derivación.



Sistema 2 hilos

El cableado

Cableado de la instalación simple, rápido y a prueba de errores: 2 hilos no polarizados en todos los tramos de la instalación.

Vivienda 1

VIDEO DISPLAY



Vivienda 2

POLYX VIDEO



POLYX AUDIO



Montante

Distribuidor de planta

Placa de calle



Cableado en estrella con distribuidores de planta

Cableado en cascada



SIEMPRE SÓLO DOS HILOS NO POLARIZADOS PARA TODA LA INSTALACIÓN

El cableado 2 HILOS es sencillo y rápido, fácil de aprender, y se utiliza para cablear toda la instalación, reduciendo el tiempo de aprendizaje y eliminando el riesgo de error.

COMODIDAD DE TRABAJO GRACIAS AL USO DE BORNES EXTRAÍBLES

Será imposible dañar o ensuciar los dispositivos. Gracias a los bornes extraíbles es posible precablear completamente la instalación e instalar los puestos internos y placa de calle una vez el resto de trabajos han terminado.

Además, los bornes extraíbles permiten conectar el cable de forma rápida y cómoda sin tener que aguantar el dispositivo con la mano.

VELOCIDAD EN LA RENOVACIÓN APROVECHANDO LOS CABLES Y CANALIZACIONES YA EXISTENTES

Es posible hacer pasar cómodamente el cable 2 HILOS por las canalizaciones ya existentes sin efectuar obras de albañilería o, en los casos más críticos, utilizar los cables existentes sin tener que tirar nuevos.

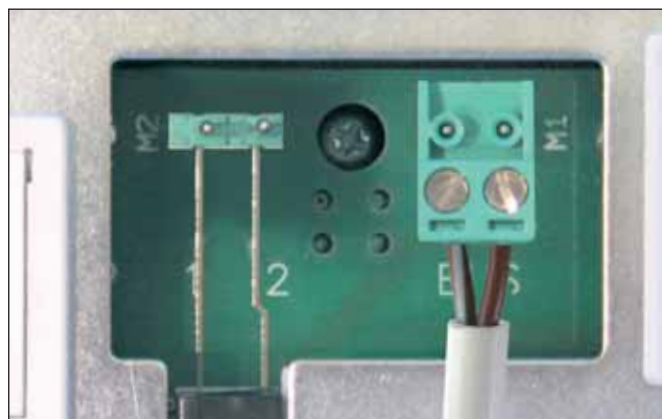

FÁCIL Y CÓMODO DE CONECTAR

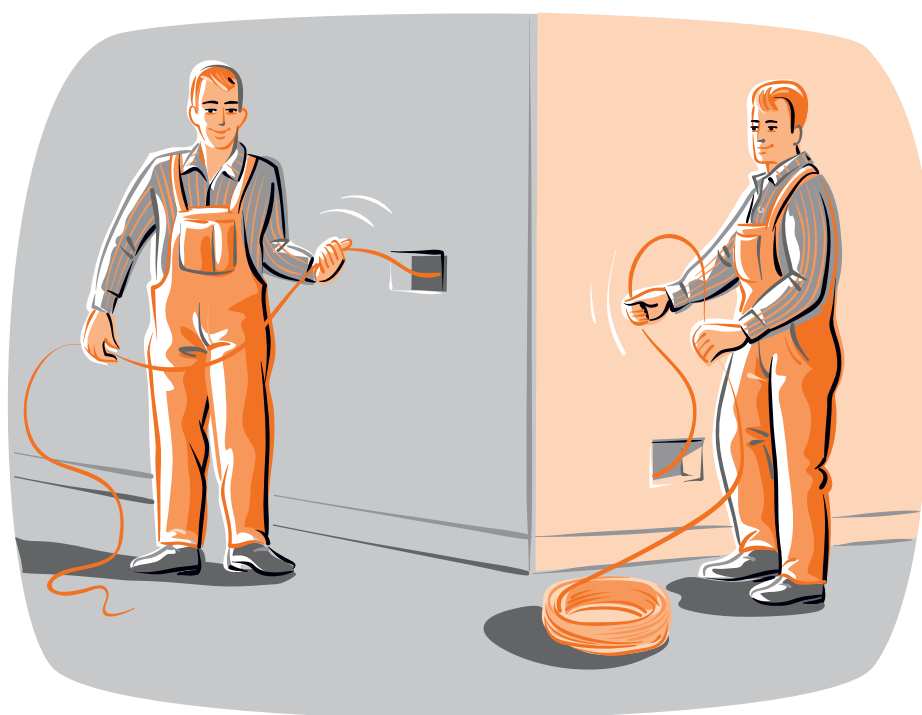

Sistema 2 hilos

La configuración

La configuración consiste en asignar una dirección progresiva al dispositivo dentro de la instalación, quedando éste programado de modo simple, seguro e intuitivo.



Placa de calle



Alojamiento de los configuradores



Puesto interno



Vista posterior



Alojamiento de los configuradores



LA CONFIGURACIÓN ES FÁCIL Y RÁPIDA

- Los dispositivos pueden ser configurados en el taller por una sola persona antes de ser llevados a la obra o durante la instalación, ya que para ser configurados no necesitan estar alimentados ni conectados a la instalación.



LA CONFIGURACIÓN ES LÓGICA E INTUITIVA

- La dirección del dispositivo dentro del sistema se asigna mediante un número progresivo.
- Un número bien definido y unívoco asigna las funciones al dispositivo.

P	N	T	S
○	○	○	○
○	○	3	○

Ejemplo de configuración de una placa exterior: T=3
La placa de calle activa el abrepuertas durante 3".

N	P	MOD
○	○	○
7	○	1

Ejemplo de configuración de un puesto interno: N=7 y MOD=1
El puesto interno es el número 7 y está programado en modalidad 1.

LA CONFIGURACIÓN ES FÁCILMENTE RECONOCIBLE

- En caso de intervenciones posteriores en la instalación, la configuración será reconocible visualmente incluso después de bastante tiempo.

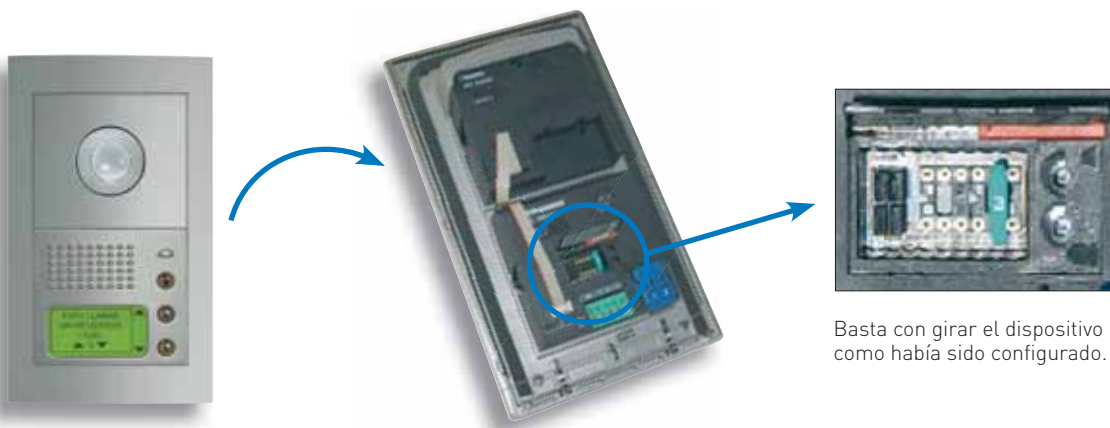

Basta con girar el dispositivo para saber como había sido configurado.

Sistema 2 hilos

La realización de la instalación

Para realizar la instalación, además de las placas de calle y los puestos internos, sólo se necesitan unos pocos elementos que siempre se conectan con sólo 2 hilos.

Las instalaciones del Sistema 2 HILOS se clasifican como **MBTS (Muy Baja Tensión de Seguridad)** dado que se alimentan con alimentadores independientes con doble aislamiento de seguridad no conectados a tierra y con

tensión máxima de funcionamiento de 25 V a.c. (eficaces), o bien 60 V d.c. no ondulada. Además, todos los dispositivos 2 hilos tienen doble aislamiento.

El cumplimiento de la clasificación **MBTS** se garantiza sólo con el **COMPLETO CUMPLIMIENTO** de las normativas de instalación vigentes y de las **NORMAS GENERALES DE INSTALACIÓN** indicadas para los distintos dispositivos y tipos de cable.

LEYENDA

- 1 PLACA DE CALLE:** sirve para efectuar la llamada hacia los puestos internos en las viviendas. Puede ser audio o vídeo (con cámara a color o en blanco y negro).
- 2 CUADRO ELÉCTRICO** que contiene:
 - ALIMENTADOR: sirve para alimentar todos los dispositivos presentes en la instalación.
 - NODO AUDIO/VÍDEO: sirve para mezclar las señales audio y vídeo de las fuentes externas (placas de calle, cámaras, fuentes sonoras,...) y las retransmite a los montantes (como alternativa se puede utilizar el ADAPTADOR VÍDEO).
- 3 MÓDULO EXPANSIÓN INSTALACIÓN:** sirve para aumentar las prestaciones de la instalación, como por ejemplo la distancia entre la placa de calle y los puestos internos.
- 4 DISTRIBUIDOR DE PLANTA:** sirve para la conexión de estrella de 4 viviendas con gran ahorro de cable. También permite alcanzar la máxima extensión de la instalación.
- 5 INTERFAZ DE VIVIENDA:** sirve para aislar el piso del montante. Así, dentro del piso es posible montar una instalación 2 HILOS independiente.
- 6 PUESTOS INTERNOS:** son los terminales audio o vídeo que permiten recibir las llamadas y ver quien llama.

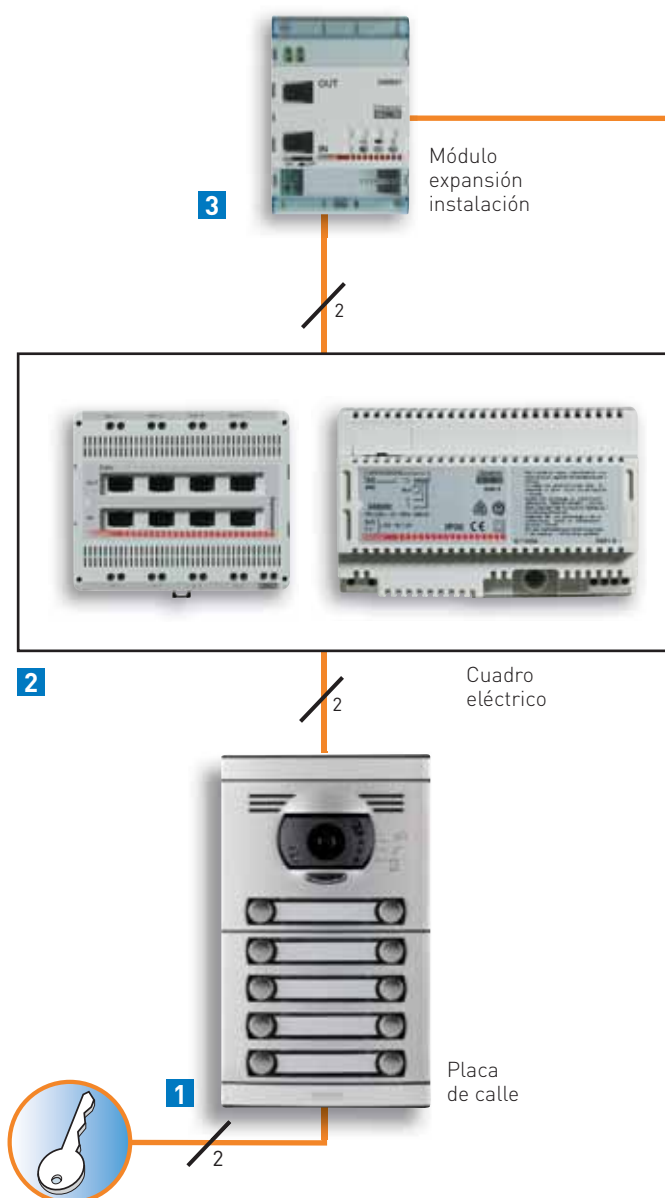

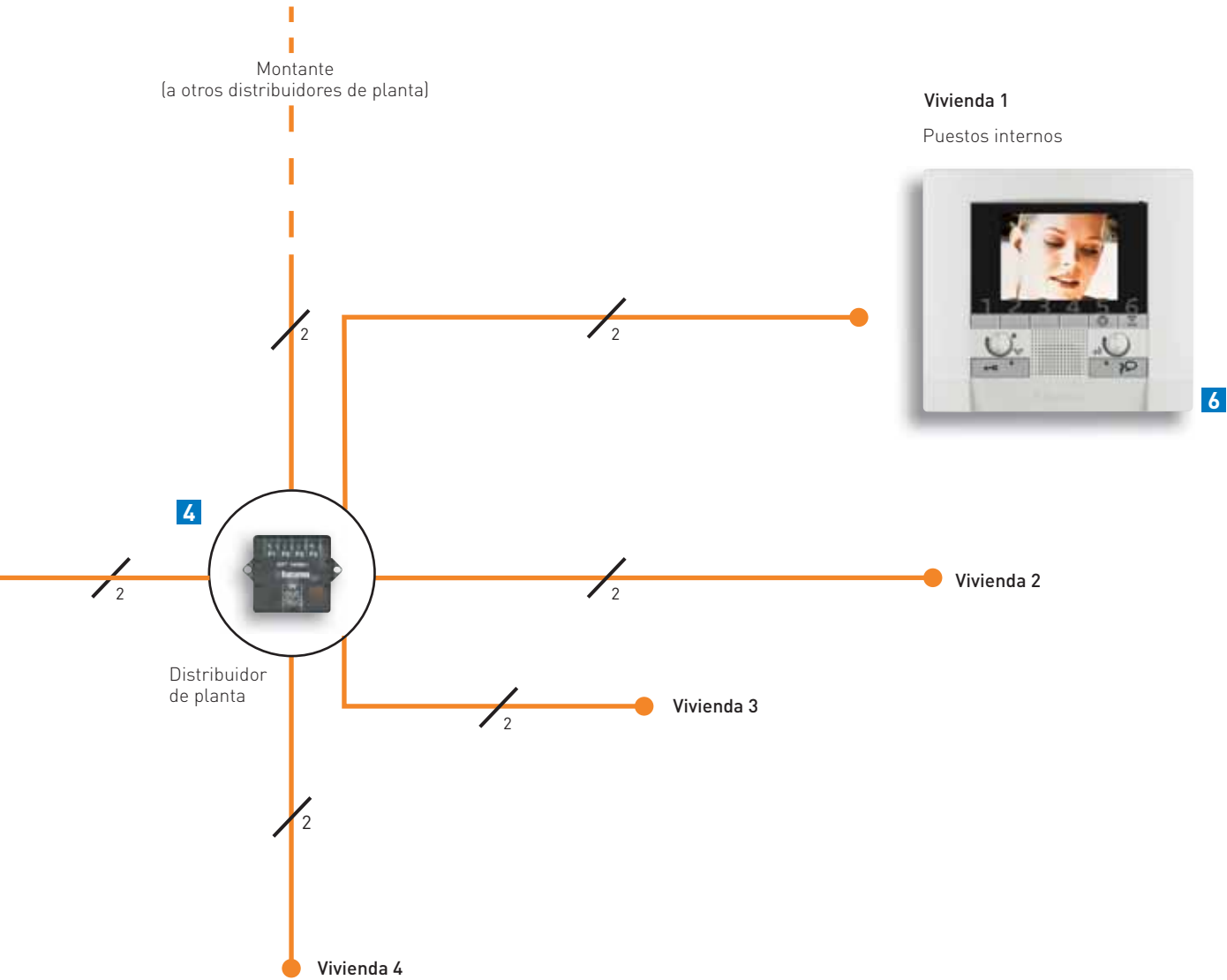

Sistema 2 hilos

Las distancias

Gracias al empleo del INTERFAZ DE EXPANSIÓN, la distancia entre la placa de calle y el último puesto interno se amplía de 200 a 600 m.

INSTALACIÓN SIN INTERFAZ DE EXPANSIÓN

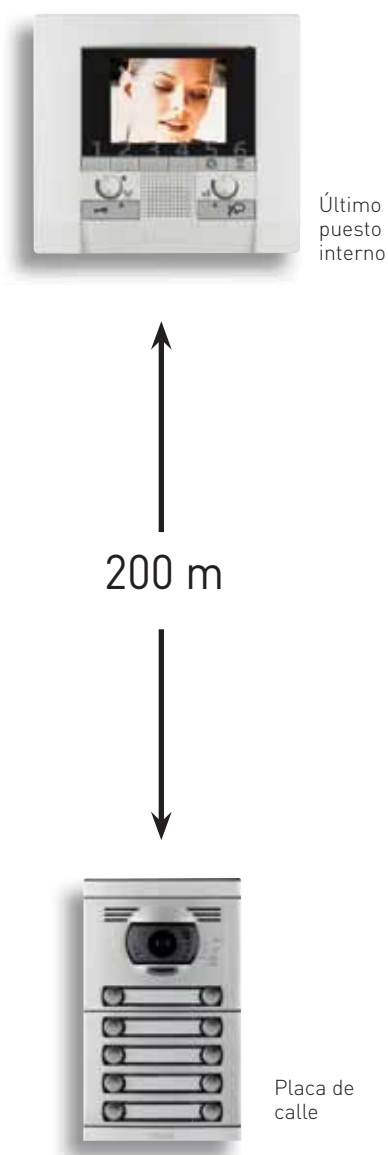

INSTALACIÓN CON 1 INTERFAZ DE EXPANSIÓN

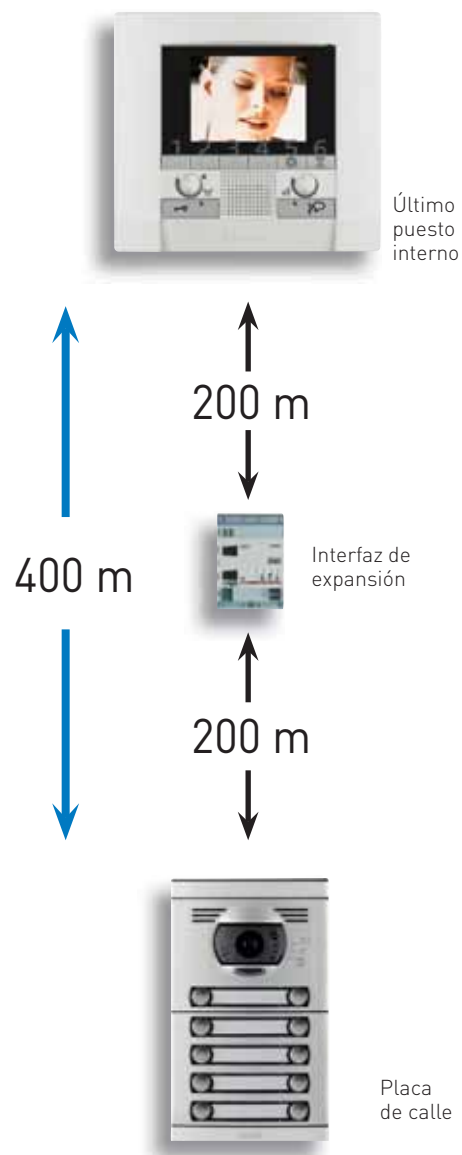



La instalación se realiza siempre con sólo 2 Hilos y con las mismas reglas de cableado y configuración. La introducción de 2 módulos de expansión permite alcanzar 600 m de distancia entre la placa de calle y el último puesto interno.

INSTALACIÓN CON 2 INTERFACES DE EXPANSIÓN

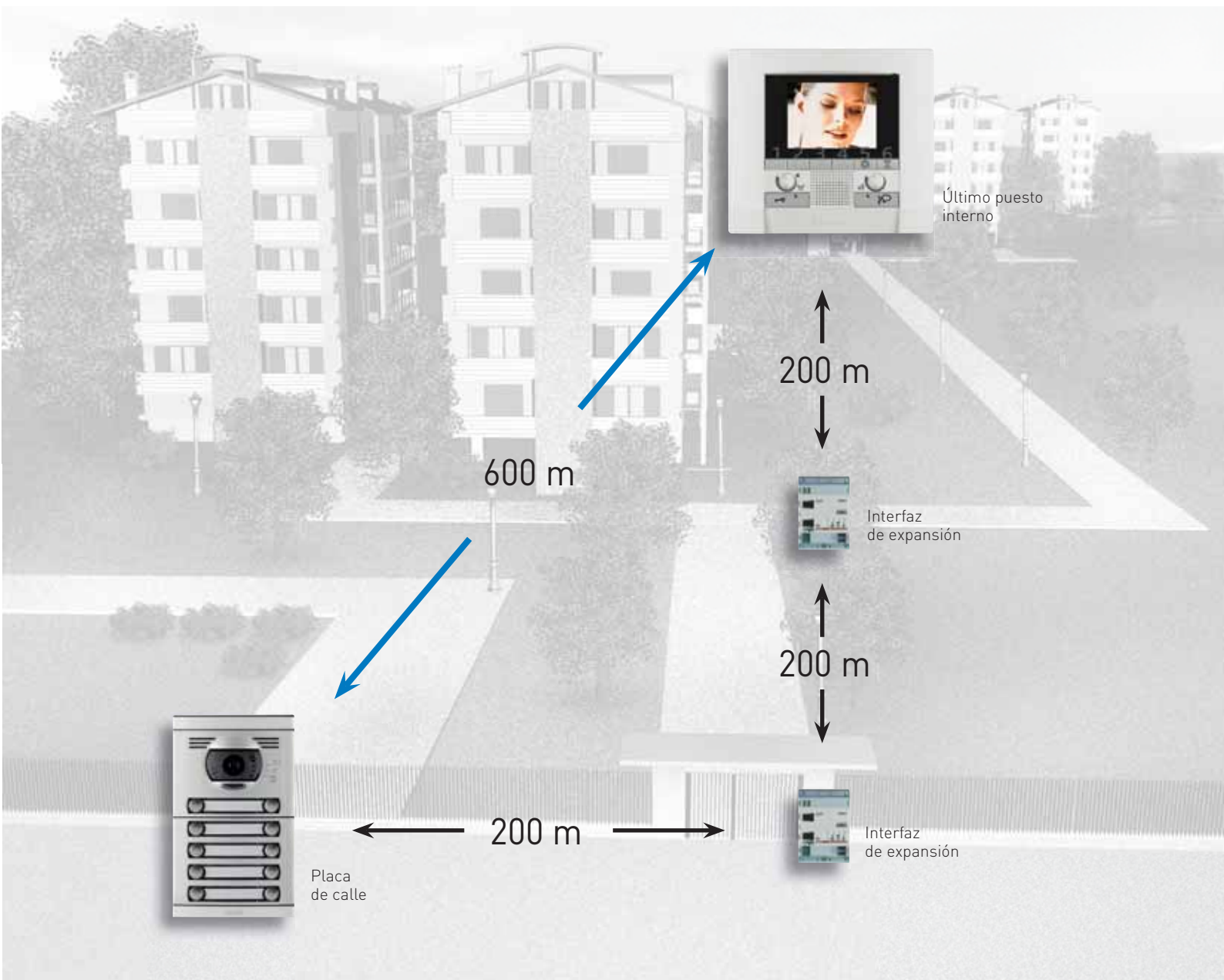

Sistema 2 hilos

El **chalé**

Instalación de videoportero unifamiliar con intercomunicación entre los puestos internos.

LAS NECESIDADES

- Recibir las llamadas de videoportero en varios puntos de la vivienda.
- Comunicar entre las distintas unidades interiores de la vivienda.
- Controlar varios accesos (peatonal, para vehículos,...).

LA INSTALACIÓN, SIEMPRE CON SÓLO 2 HILOS, LE PERMITIRÁ:

- Instalación de hasta 5 o 10 puestos internos.
- Intercomunicación entre todos los puestos internos.
- Control de varias cerraduras desde los puestos internos.
- Autoencendido y ciclado de las cámaras de la instalación (placas exteriores o cámaras adicionales).

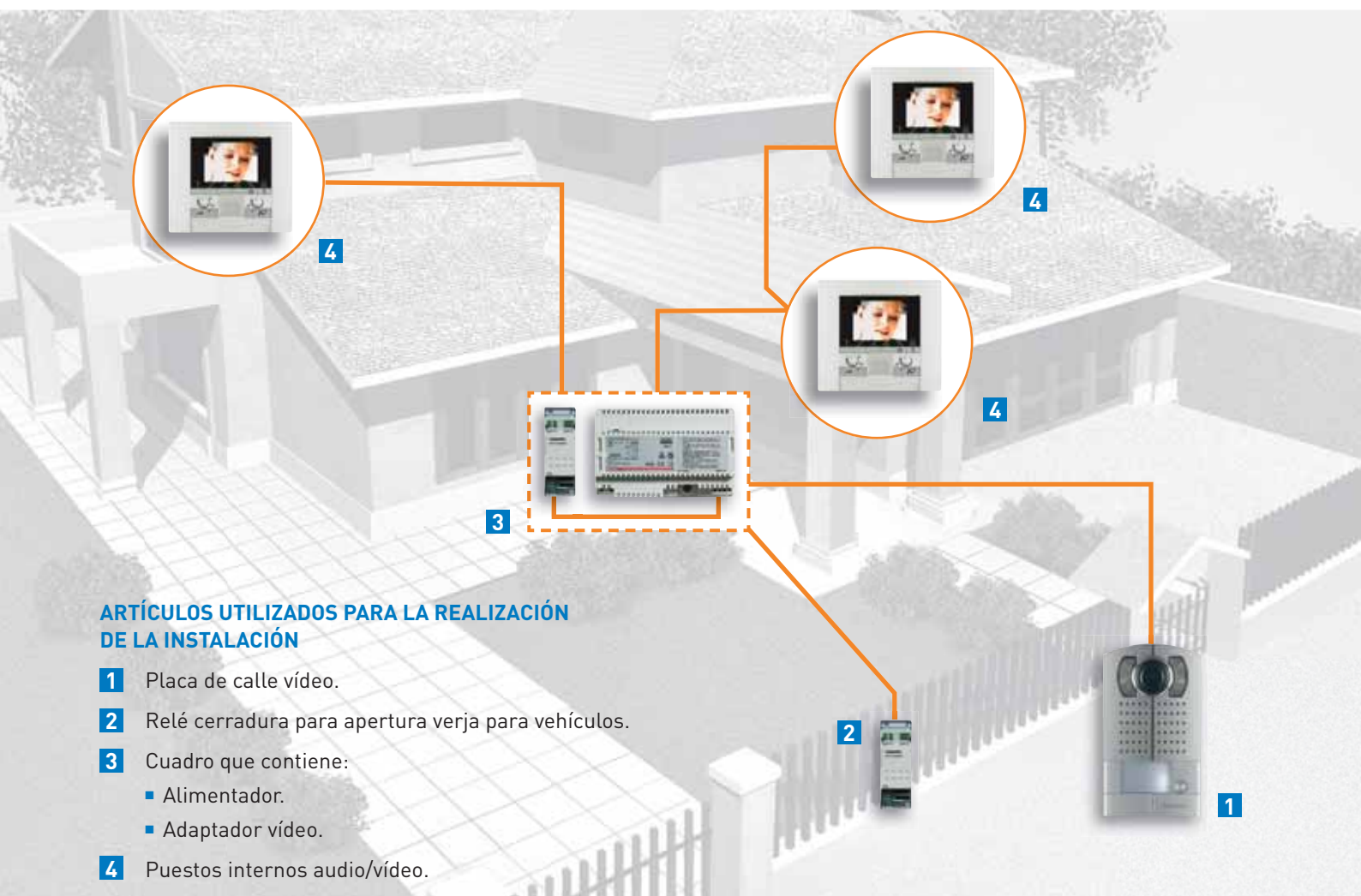

ARTÍCULOS UTILIZADOS PARA LA REALIZACIÓN DE LA INSTALACIÓN

- 1** Placa de calle vídeo.
- 2** Relé cerradura para apertura verja para vehículos.
- 3** Cuadro que contiene:
 - Alimentador.
 - Adaptador vídeo.
- 4** Puestos internos audio/vídeo.



El edificio

Instalación plurifamiliar de portero, videoportero o mixta con posibilidad de puestos internos en paralelo y repetidores de llamada.

LAS NECESIDADES

- Responder a las exigencias del pliego de condiciones técnicas.
- Respetar el presupuesto: moderar los costes de material e instalación.
- Personalizar y ampliar la instalación en el piso de cada cliente.

LAS VENTAJAS DEL SISTEMA 2 HILOS

- Gran flexibilidad del sistema: audio, vídeo o mixto.
- Tiempos de instalación reducidos y posibilidad de error nula.
- Modificaciones y personalizaciones posteriores sin cambiar nada en la instalación.

ESQUEMA ELÉCTRICO

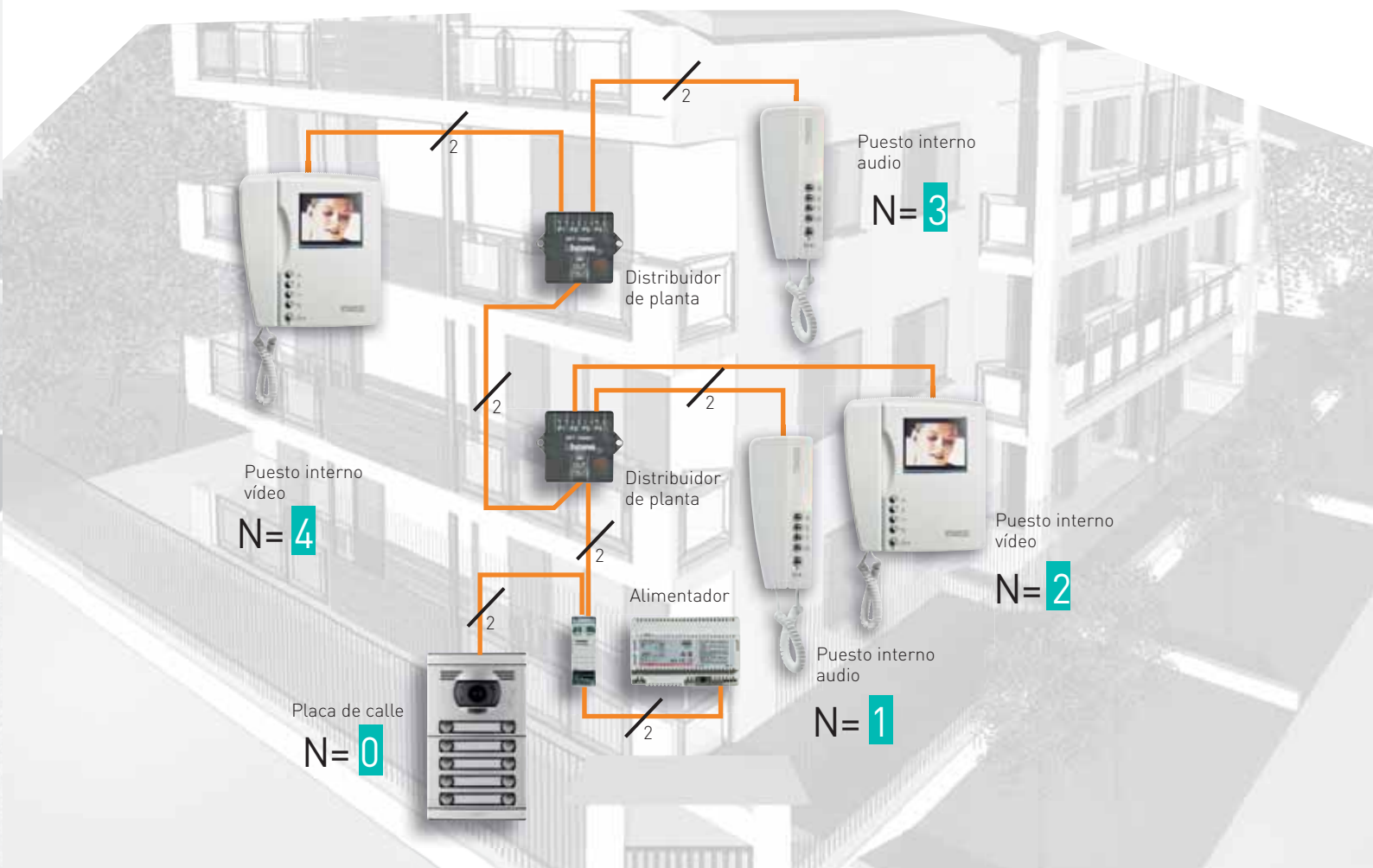

Sistema 2 hilos

El complejo residencial

Instalación plurifamiliar realizada en varios bloques con al menos una placa exterior común y distancias elevadas.

LAS NECESIDADES

- Tener una elevada distancia entre placa exterior común y unidades interiores.
- Recibir llamadas desde varias puertas y verjas.
- Efectuar llamadas simultáneamente desde varias placas exteriores.

LAS VENTAJAS DEL SISTEMA 2 HILOS

- Hasta 600 metros de distancia entre placa de calle y los puestos internos.
- Hasta 39 montantes independientes que permiten efectuar llamadas simultáneamente entre las placas de calle y los puestos internos y entre distintos puestos internos.
- Instalación de placas de calle generales y placas a pie de escalera, reservadas a cada edificio.

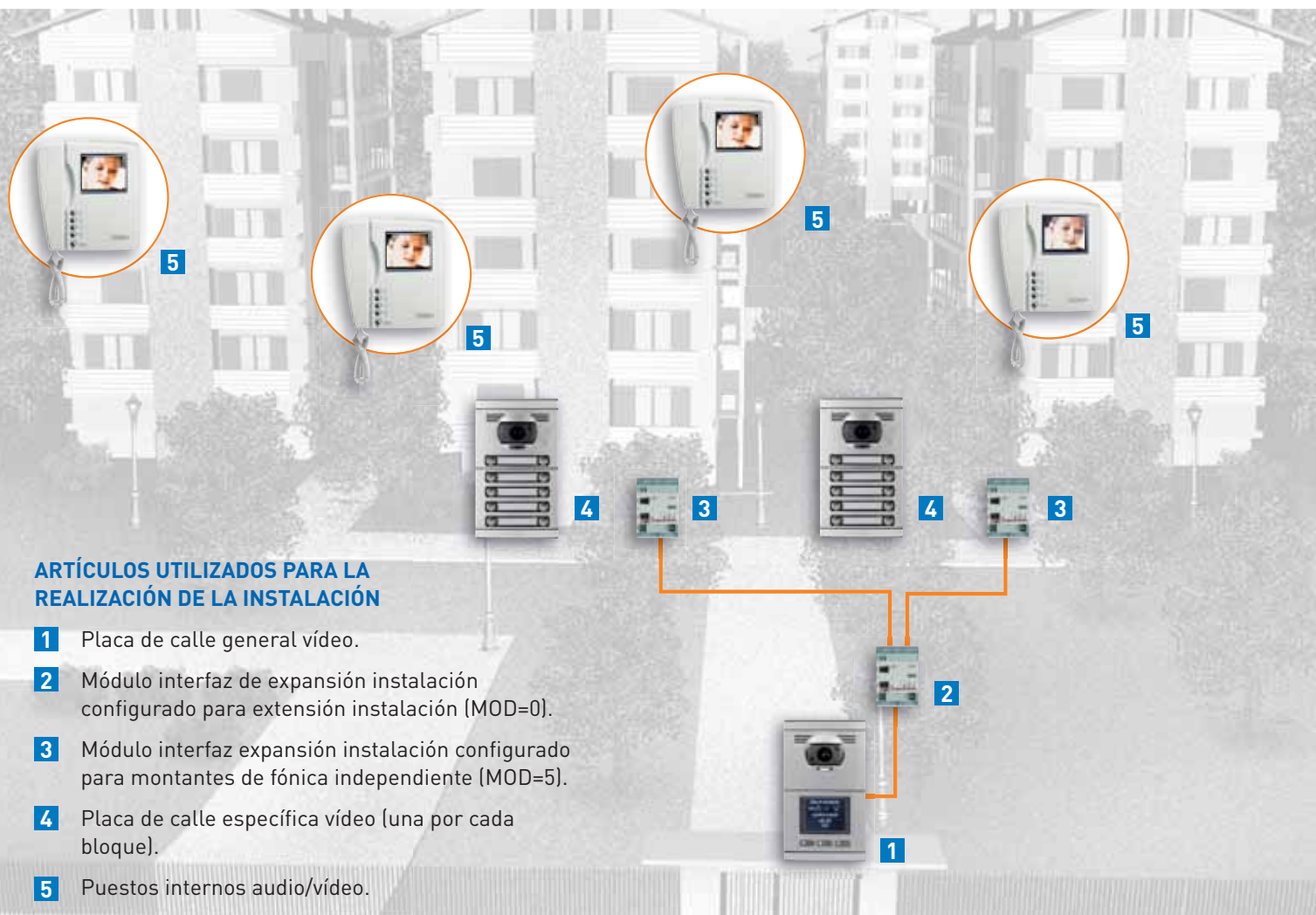

ARTÍCULOS UTILIZADOS PARA LA REALIZACIÓN DE LA INSTALACIÓN

- 1 Placa de calle general vídeo.
- 2 Módulo interfaz de expansión instalación configurado para extensión instalación (MOD=0).
- 3 Módulo interfaz expansión instalación configurado para montantes de fónica independiente (MOD=5).
- 4 Placa de calle específica vídeo (una por cada bloque).
- 5 Puestos internos audio/vídeo.

INTERFAZ EXPANSIÓN INSTALACIÓN

El interfaz expansión instalación configurado para extensión instalación (MOD=0) permite tener una distancia entre placa de calle y último puesto interno de 600 m.



La urbanización

Instalación plurifamiliar con viviendas independientes y al menos un punto de acceso común.

LAS NECESIDADES

- Tener una distancia elevada entre placa de calle general y las casas.
- Tener placas de calle privadas para cada una de las casas.
- Personalizar la instalación de cada una de las casas.

LAS VENTAJAS DEL SISTEMA 2 HILOS

- Placas de calle específicas para cada una de las casas.
- Personalización de la instalación dentro de cada una de las casas como en una instalación unifamiliar.

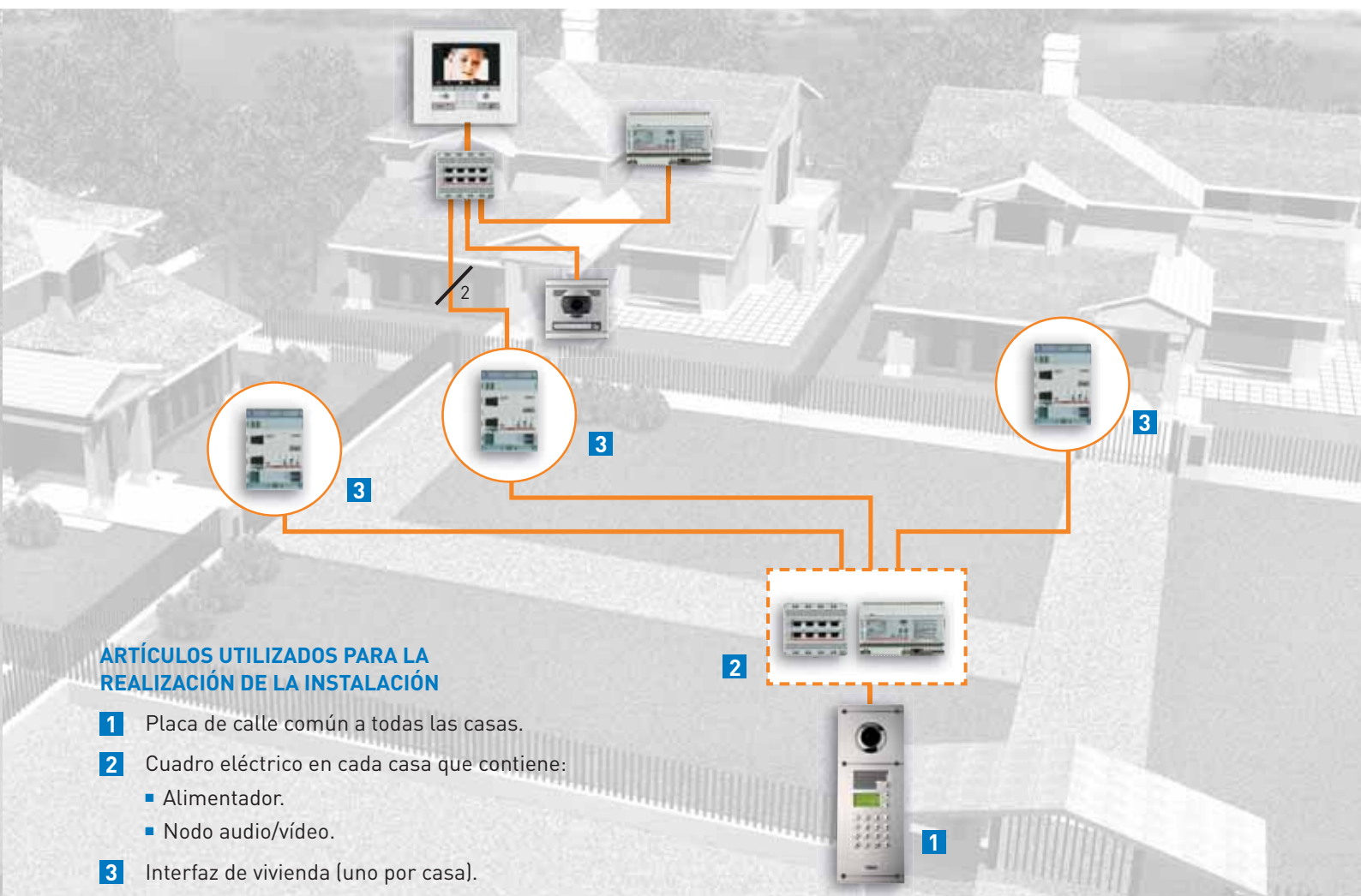

ARTÍCULOS UTILIZADOS PARA LA REALIZACIÓN DE LA INSTALACIÓN

- 1** Placa de calle común a todas las casas.
- 2** Cuadro eléctrico en cada casa que contiene:
 - Alimentador.
 - Nodo audio/vídeo.
- 3** Interfaz de vivienda (uno por casa).

INTERFAZ DE VIVIENDA

El **interfaz de vivienda** permite realizar una instalación de videoportero independiente en cada vivienda, como en una instalación unifamiliar: placa de calle privada, 5 puestos internos, llamadas de intercomunicación y videocontrol.

Sistema 2 hilos

videocontrol

Gracias a la tecnología 2 hilos es posible conectar la instalación de videoporteros a telecámaras para controlar zonas comunes y áreas privadas del interior de la vivienda.





PRIVACIDAD GARANTIZADA

Las llamadas desde la placa siempre tienen prioridad frente a las funciones de videocontrol, estando el secreto de conversación garantizado en todo momento.

Esquema instalación videocontrol 2 hilos

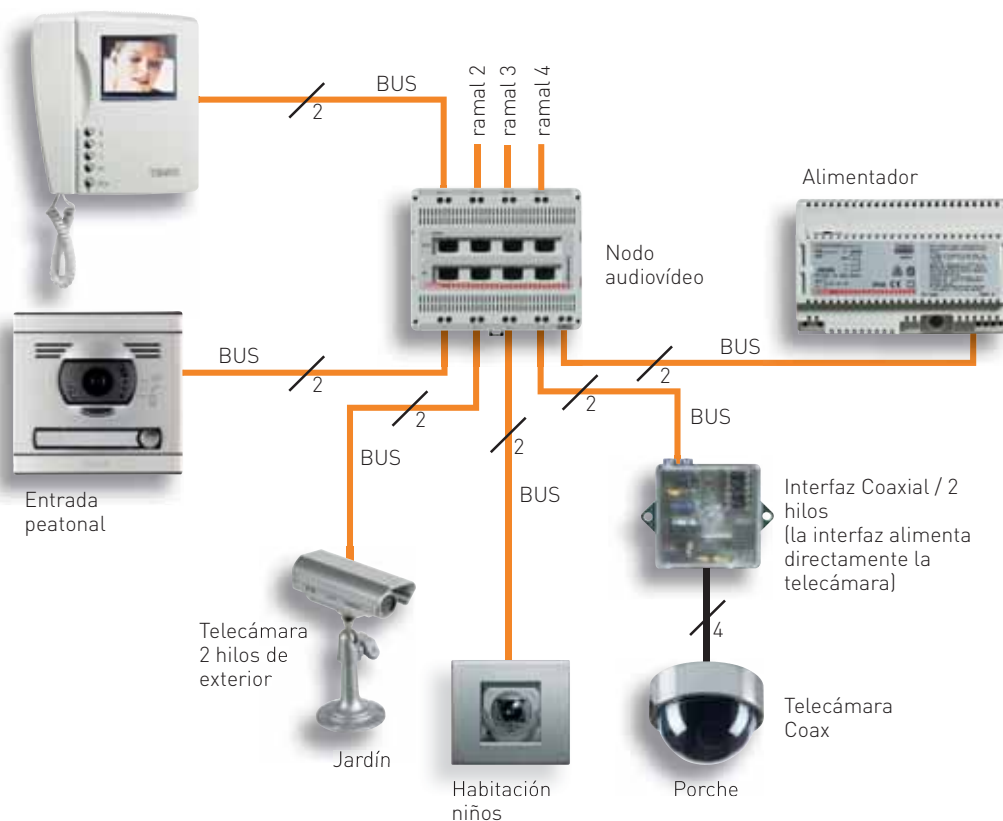

PARA VIVIENDAS UNIFAMILIARES Y EDIFICIOS

Las interfaces de vivienda y de expansión permiten realizar videocontrol en instalaciones plurifamiliares. Es posible instalar placas exteriores y telecámaras comunes visibles por todos los vecinos y telecámaras y placas privadas, o a pie de escalera visualizables por un grupo reducido o desde una única vivienda. Esto permite, incluso en condominios, mejorar el grado de seguridad sin aumentar el cableado (siempre con sólo 2 hilos), a la vez que se garantiza la privacidad.

Sistema 2 hilos

central de conserjería

La central de conserjería de 2 hilos permite la gestión y supervisión de las funciones básicas del sistema de portero y videoportero, incluyendo la gestión y supervisión de las alarmas de las instalaciones.

MÚLTIPLES FUNCIONALIDADES

Acceso a varias funciones como la visualización de video de entrada y zonas comunes, apertura de cerradura, intercomunicación con placas externas y monitores internos de las viviendas, gestión de las luces de la escalera y monitorización de alarmas.

Modo de funcionamiento diurno o nocturno en función del horario definido para las unidades interiores y placas externas, configurable como automático o manual.

FACILIDAD DE USO

A través de sencillos e intuitivos menús de uso se gestionan todas las funcionalidades. Disponiendo también de teclas dedicadas para las funciones más habituales y teclas programables de acceso rápido a funciones. Función manos libres para audio.

INSTALACIÓN FLEXIBLE

Al disponer de un soporte de sobremesa, permite la ubicación en múltiples emplazamientos habilitados a tal efecto.

La programación se puede hacer directamente desde el dispositivo o desde un PC con el software suministrado con el dispositivo.

RECEPCIÓN DE LLAMADAS DE LA PLACA EXTERNA

Para la correcta gestión de las llamadas, ya sea para la derivación como para la actuación cuando así se requiera.

GESTIÓN DE ALARMAS

Recepción y control de alarmas, tanto de las zonas comunes como de los apartamentos, permitiendo disponer de un histórico de las mismas.

GESTIÓN DE LUCES

Permite el encendido y apagado de la luz de escalera de forma centralizada.

GESTIÓN DE LLAMADAS

A través del histórico de llamadas se visualizan las llamadas recibidas desde las diferentes unidades de la instalación.

SUPERVISIÓN DE VÍDEO

Permitiendo visualizar diferentes dispositivos de vídeo, tanto de una cámara interna dedicada como de la imagen de la placa exterior.

INTERCOMUNICACIÓN CON APARTAMENTOS

Permitiendo la comunicación bidireccional entre los apartamentos y la conserjería.

APERTURA DE CERRADURA

Desde la misma central se puede actuar con la cerradura a través de la tecla definida a tal efecto.



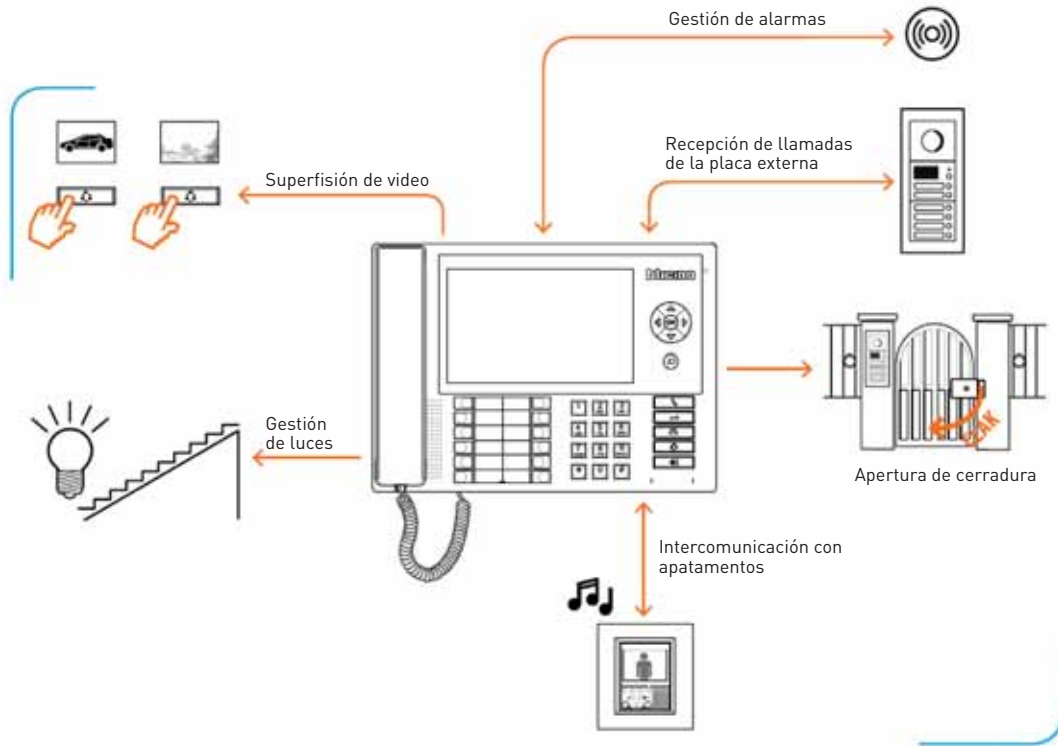

Ejemplo de instalación

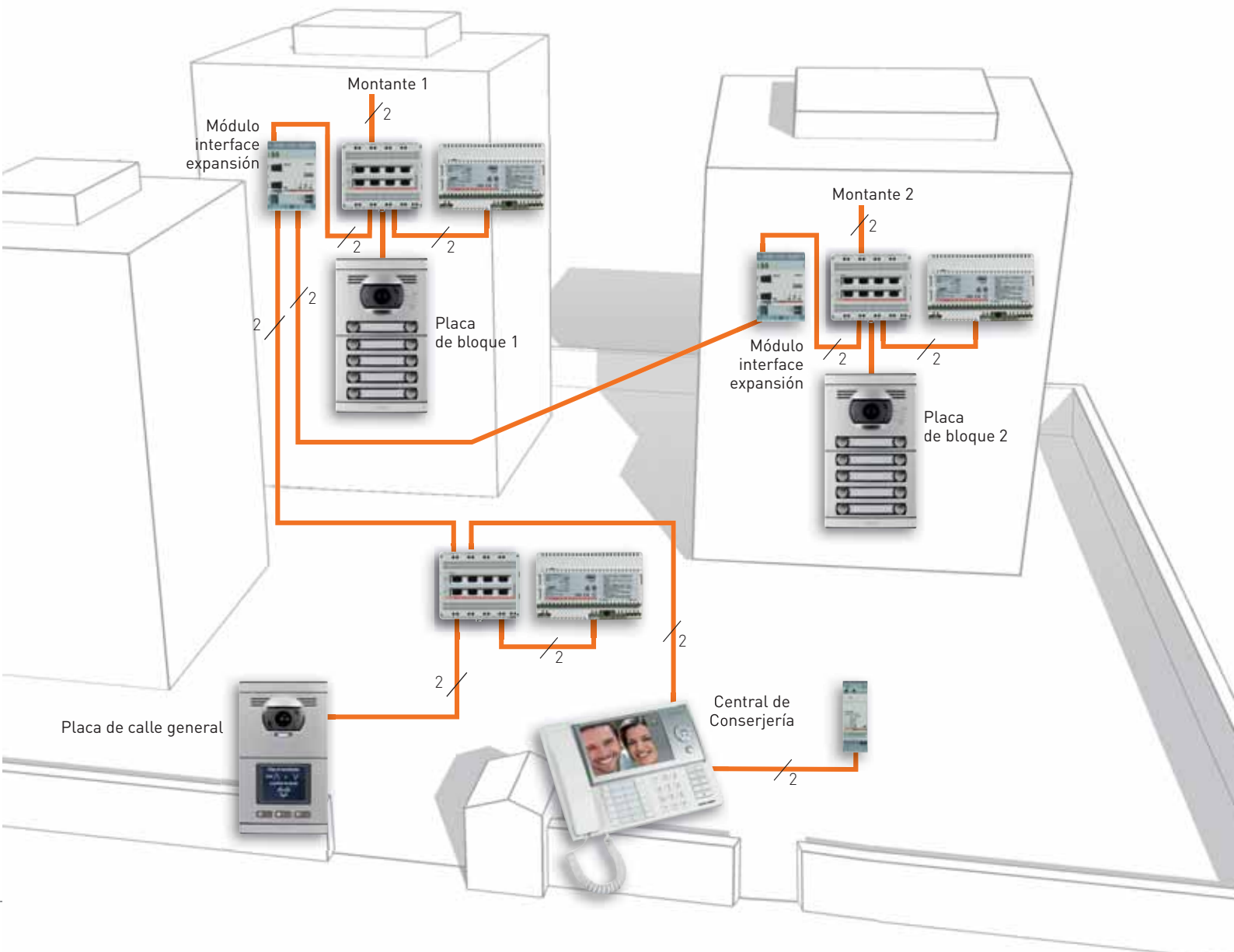

Sistema IP

máximas **prestaciones**
en grandes proyectos

El sistema IP posibilita realizar instalaciones en complejos residenciales de muy grandes dimensiones ya que permite ampliar enormemente las prestaciones del sistema 2 HILOS realizando la dorsal de la instalación con tecnología IP.

Esta solución de "instalación mixta" (dorsal IP y montantes 2 HILOS) permite aprovechar las ventajas de ambas tecnologías.

La dorsal IP permite múltiples comunicaciones simultáneas, grandes distancias y funciones avanzadas gracias a la central de conserjería software.

Los montantes 2 HILOS garantizan además simplicidad de cableado (sólo 2 hilos en todos los tramos del cableado) y una amplia gama de placas y puestos internos.

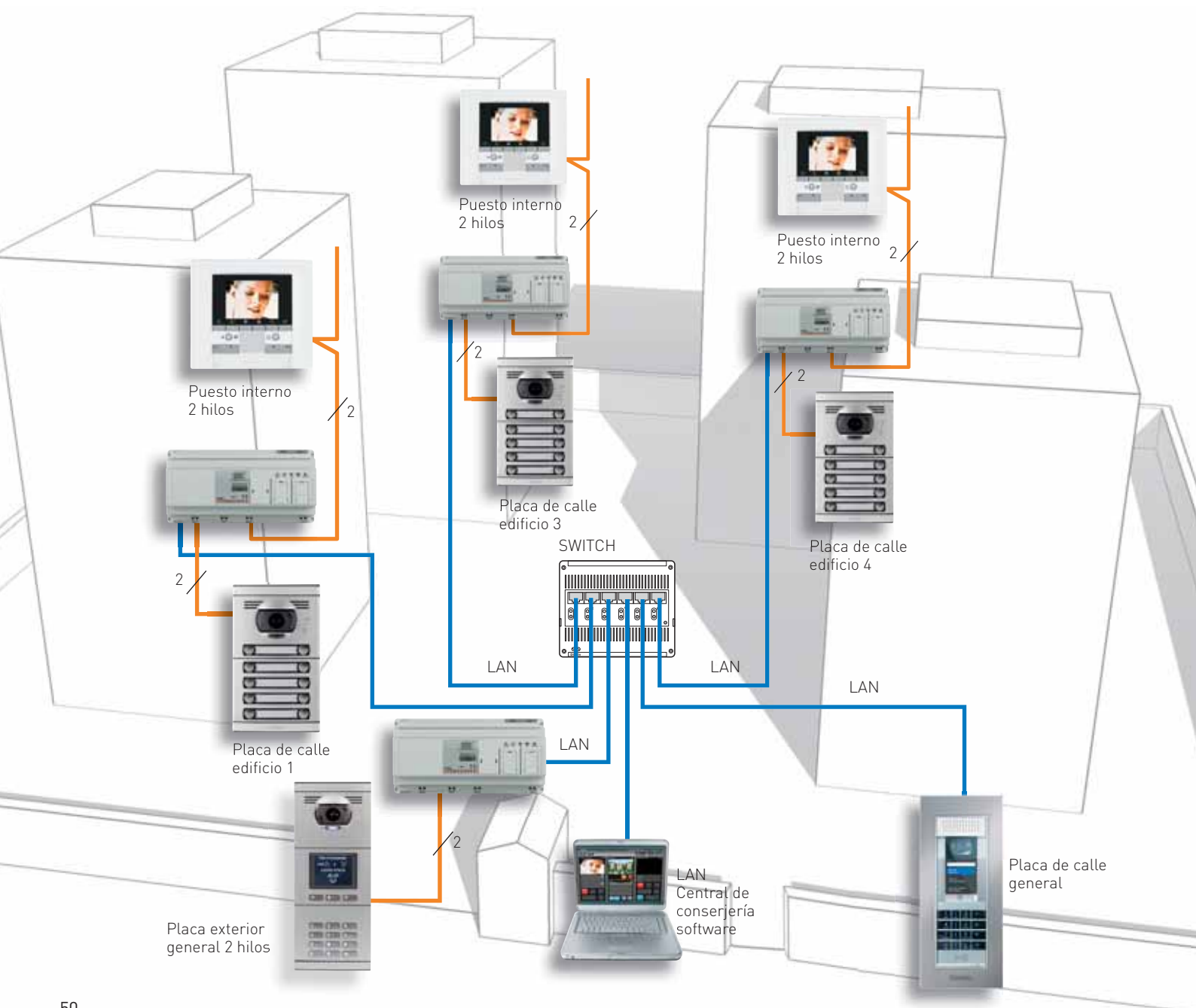



las ventajas del **sistema**

DISTANCIA

Grandes distancias entre placas de calle y el último puesto interno. Las dorsales pueden realizarse con distintas tecnologías y topologías de cableado (fibra óptica, ethernet, en estrella...).



* Sistemas operativos soportados: Microsoft Windows XP service Pack2 y Windows Vista 32bits. Software necesario: .NET Framework 2.0 o superior.

GRAN FACILIDAD DE INSTALACIÓN

En fase de instalación se garantiza la máxima facilidad por 2 métodos de programación del interfaz 2 HILOS / IP.

COMUNICACIONES SIMULTÁNEAS

Es posible tener varias comunicaciones simultáneas sobre la dorsal IP, es decir, donde es más probable que puedan coincidir varias llamadas a la vez. Así, por ejemplo, es posible establecer a la vez comunicaciones entre la placa de calle general y la conserjería, entre un puesto interno y la placa de edificio, etc. mientras se efectúa el videocontrol de las telecámaras y la monitorización de las alarmas (intrusión, técnicas...) de las distintas viviendas.

CENTRAL DE CONSERJERÍA SOFTWARE*

El software de central de conserjería puede instalarse en PC de sobremesa o portátiles y permite gestionar las llamadas de las placas de calle o los puestos internos, monitorizar las alarmas de las viviendas y realizar el videocontrol de las telecámaras de las zonas comunes.

▪ **MENÚ**

Menú intuitivo. El interfaz gráfico ha sido diseñado para poder ser usado también en pantallas táctiles.

▪ **LLAMADAS**

Gestión de las llamadas entrantes y salientes.

▪ **TELECÁMARAS**

Permite visualizar las telecámaras de las zonas comunes conectadas a la instalación. Mientras se gestionan las llamadas y las alarmas implementa la función de videocontrol cíclico de las telecámaras.

▪ **ALARMAS**

Permite visualizar las alarmas producidas en cada apartamento (intrusión, fugas de gas o agua...).

▪ **MENSAJES**

Permite enviar mensajes hacia los puestos internos avanzados y a otras centrales de conserjería software presentes en la instalación.

LÍMITES MÁXIMOS DEL SISTEMA

Los límites máximos del sistema se consiguen con una instalación mixta IP - 2 HILOS.

Número máx. de puestos internos	10.000
Número máx. de placas de calle	1.000
Número máx. centrales conserjería	ilimitado
Distancia Placa - Último PI	20 km*
Llamadas simultáneas en la dorsal IP	hasta 50 conexiones audio/vídeo*
Número de montantes 2 HILOS	ilimitado

* en función de la tecnología y cableado usados para realizar la dorsal IP.

Placas de calle

AXOLUTE Outdoor



CAJA DE EMPOTRAR

Artículo	Descripción	PVR	Emb.	Nota
		2013.02		
339313	Caja de empotrar antivandalismo en acero. 3 módulos.	101,84 €	1	*



339313

MARCOS DE ACABADO CON BASTIDOR

Marcos de acabado con bastidor de 3 módulos para placas AXOLUTE Outdoor. Suministrado con llave de seguridad antirrobo para el montaje y montaje de la placa. Compatible con cajas SFERA y TERSYSTEM de 3 módulos. Se recomienda caja antivandálica ref. 339313.

Artículo	Descripción	PVR	Emb.	Nota
		2013.02		
339213	Bastidor + marco en acabado acero con contorno en azul. Forma rectangular. 11 mm de resalto en la pared.	707,26 €	1	*
339223	Bastidor + marco en acabado latón con contorno en verde. Combina líneas rectas y curvas. 13,5 mm de resalto en la pared.	891,13 €	1	*



339213



339223

NÚCLEO AXOLUTE OUTDOOR

Artículo	Descripción	PVR	Emb.	Nota
		2013.02		
349140	Módulo electrónico que incluye grupo fónico, telecámara motorizada y display 3,5" a color. Teclado alfanumérico retroiluminado con LED azul para el acceso a la agenda o la introducción de códigos. Permite personalizar la pantalla de bienvenida con texto o logotipos personalizados. Frontal de cristal de alta resistencia, de 5 mm de grosor y con teclas capacitivas. Grados de protección IP54 e IK07. Conexión a BUS 2 hilos o dorsal IP. Integra lector de proximidad RFID para el control de accesos mediante llavero trasponder. Configuración mediante menú en pantalla o por software para PC.	2.180,73 €	1	*



349140



Sistema 2 hilos



Sistema IP



Placas de calle

AXOLUTE Outdoor

ACCESORIOS PARA CONTROL DE ACCESOS

Artículo	Descripción	PVR 2013.02	Emb.	Nota
348402	Programador de llaves transponder.	163,77 €	1	*
348200	Llave transponder negra.	8,44 €	10	*
348203	Llave transponder azul.	8,44 €	10	*



348402



348200



348203

AXOLUTE OUTDOOR: INSTALACIÓN

Máxima simplicidad de montaje

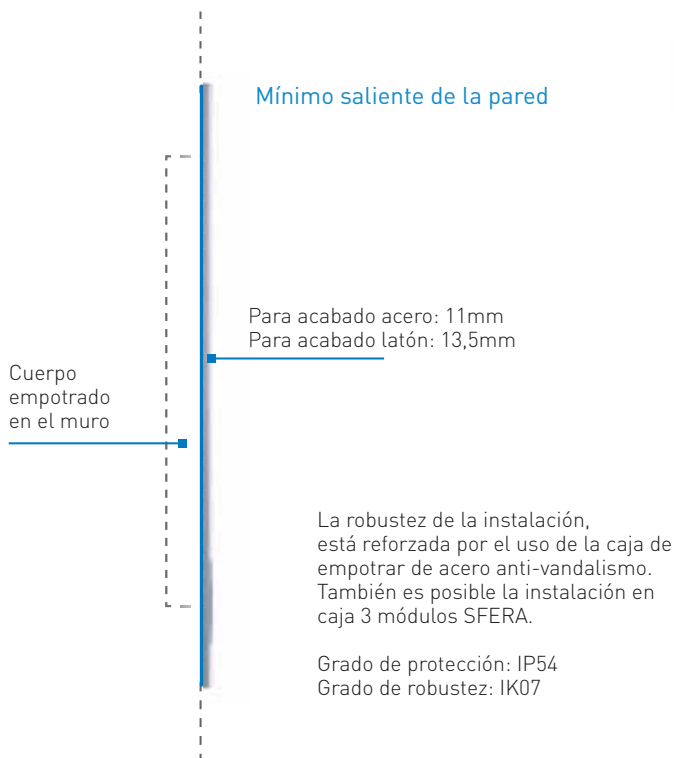

Placas modulares SERIE 7

Cajas, soportes y módulos electrónicos



CAJAS DE EMPOTRAR

Artículo	Descripción	PVR	
		2013.02	Emb. Nota
375601	Caja de empotrar 1 módulo.	8,74 €	1
375602	Caja de empotrar 2 módulos.	11,52 €	1
375603	Caja de empotrar 3 módulos.	13,90 €	1
375604	Caja de empotrar 4 módulos.	18,00 €	1
375605	Caja de empotrar 5 módulos.	19,12 €	1



375601 375602 375603 375604 375605

SOPORTES PARA MÓDULOS SERIE 7

Artículo	Descripción	PVR	
		2013.02	Emb. Nota
375610	Soporte 1 módulo.	26,42 €	1
375620	Soporte 2 módulos.	27,53 €	1
375630	Soporte 3 módulos.	32,81 €	1
375640	Soporte 4 módulos.	39,47 €	1
375650	Soporte 5 módulos.	45,08 €	1



375610 375620 375630 375640 375650

MÓDULO AUDIO/VÍDEO COLOR

Artículo	Descripción	PVR	
		2013.02	Emb. Nota
376099	Módulo audio/vídeo con señalización acústica y luminosa para placas Serie 7 en instalaciones 2 hilos. Mismas características que ref. 376098. Incorpora señalización mediante LEDs de colores y avisos acústicos de los eventos del sistema: Puerta abierta, sistema ocupado, en conversación... Compatible con módulo display para la composición de placas de calle matriciales. Permite orden de configuración invertido en placas de pulsadores. Debe completarse con frontales "Audio/Vídeo con señalización".	632,06 €	1



376099



Placas modulares SERIE 7

Módulos electrónicos

GRUPO FÓNICO AUDIO

Artículo	Descripción	PVR		
		2013.02	Emb.	Nota
376095	Grupo fónico audio para placas Serie 7 en instalaciones 2 hilos. Compatible con módulo display. Incorpora 4 pulsadores de llamada en 2 columnas. Permite crear placas de hasta 52 pulsadores. Indicación acústica de ocupado y tiempo de activación de la cerradura configurable. La conexión a la instalación se realiza mediante borne extraíble incluido. El tarjetero portanombre está iluminado con LED naranja. Suministrado con latiguillo de 60 cm para módulos de pulsadores 2 hilos. Debe completarse con frontales para grupo fónico.	246,55 €	1	



376095

MÓDULO DE PULSADORES

Artículo	Descripción	PVR		
		2013.02	Emb.	Nota
376007	Módulo con 8 pulsadores de llamada en 2 columnas para placas Serie 7 en instalaciones 2 hilos. Las conexiones entre módulos se realizan con el cable plano incluido. Iluminación de las etiquetas porta nombre mediante LED naranja. Incluye latiguillo de 15 cm. para electrónica 2 hilos. Debe completarse con frontales para módulos de pulsadores.	32,51 €	1	



376007

MÓDULO DE SEÑALIZACIÓN

Artículo	Descripción	PVR		
		2013.02	Emb.	Nota
376002	Módulo de señalización 2 hilos. Incorpora ventana de 1/2 módulo y 4 pulsadores en 2 columnas (consume 8 códigos de llamada). Iluminación de la ventana y las etiquetas porta-nombre mediante LED blanco y naranja, respectivamente. Incluye latiguillo de 15 cm. para electrónica 2 hilos. Debe completarse con frontales para módulos de señalización.	34,61 €	1	



376002

MÓDULO RFID

Artículo	Descripción	PVR		
		2013.02	Emb.	Nota
376920	Módulo de acceso codificado por radiofrecuencia para placas Serie 7 utilizable tanto en instalaciones 2 hilos como independientemente. Incorpora un relé C- NC- NO (máx. 12V, 8A) para gestionar la apertura de puertas o portones. Se activa mediante tarjetas o llaveros codificados y permite memorizar hasta 4000 usuarios. Incorpora led de señalización para indicar el estado y perfil de aluminio. Requiere alimentación 12Vac.	278,62 €	1	
376910	Tarjeta codificada.	12,37 €	1	
376915	Llavero codificado.	12,37 €	1	



376920



376915

ACCESORIOS

Artículo	Descripción	PVR		
		2013.02	Emb.	Nota
376003	Cable plano de extensión de 60 cm. para conectar módulos 2 hilos Serie 7 cuando se instalan 2 placas de lado.	5,43 €	1	
376008	Latiguillo inversor largo, de 60 cm, necesario entre los módulos de pulsadores 6º y 7º.	7,35 €	1	*
376009	Latiguillo inversor corto, de 15 cm, necesario entre los módulos de pulsadores 6º y 7º.	6,73 €	1	



376003



376008

Los módulos electrónicos SERIE 7 deben completarse con un perfil compatible. Consultar versiones disponibles en la página 57.

Placas modulares SERIE 7

Módulos electrónicos



MÓDULO DISPLAY

Artículo	Descripción	PVR		Emb.	Nota
		2013.02			
376200	Modulo display para placas matriciales Serie 7. Incorpora display gráfico de grandes dimensiones y teclas de navegación para seleccionar el residente a llamar en el directorio y realizar la llamada. Pantalla inicial personalizable. Proporciona información sobre el estado del sistema mediante intuitivos iconos: puerta abierta, en conversación, llamada finaliza, etc. Ampliable opcionalmente con módulo teclado para realizar llamada numérica, alfanumérica o búsqueda alfabética en el directorio. Configuración por menú o mediante software suministrado. Debe completarse con perfil ref. 375200.	470,62 €		1	



376200

MÓDULO TECLADO

Artículo	Descripción	PVR		Emb.	Nota
		2013.02			
376160	Módulo teclado opcional para placas matriciales Serie 7. Permite realizar llamada de tipo numérico, alfanumérico y la búsqueda alfabética en el directorio así como la apertura de la puerta mediante código en placas matriciales Serie 7 dotadas de display. Debe acompañar obligatoriamente a un módulo display ref. 376200. Requiere perfil ref. 375160.	304,84 €		1	



376160

MÓDULO DIRECTORIO

Artículo	Descripción	PVR		Emb.	Nota
		2013.02			
376150	Módulo de señalización completo para la creación de directorios en placas matriciales Serie 7. Permite incluir una listado o matriz que relaciones vivienda – número a introducir para realizar la llamada u otras informaciones como el número de la calle, nombre del edificio, etc. También utilizable en placas de pulsadores. Iluminación mediante LED blanco regulable en 3 niveles. Requiere perfil ref. 375150.	36,42 €		1	



376150



Placas modulares SERIE 7

Frontales modulares

FRONTALES PARA MÓDULO FÓNICO

Artículo	Descripción	PVR 2013.02	Emb.	Nota
375180	Frontal módulo fónico.	21,19 €	1	
375310	Frontal módulo fónico con 1 pulsador 1 columna.	24,40 €	1	
375320	Frontal módulo fónico con 2 puls. 1 col.	28,96 €	1	
375420	Frontal módulo fónico con 2 puls. 2 col.	27,97 €	1	
375440	Frontal módulo fónico con 4 puls. 2 col.	33,90 €	1	



FRONTALES PARA FÓNICO AUDIO/VÍDEO

Artículo	Descripción	PVR 2013.02	Emb.	Nota
375190	Frontal cámara y módulo fónico.	23,76 €	1	
375510	Frontal cámara, módulo fónico con 1 pulsador.	30,37 €	1	
375520	Frontal cámara, módulo fónico con 2 pulsadores.	32,00 €	1	



FRONTALES AUDIO/VÍDEO CON SEÑALIZACIÓN

Artículo	Descripción	PVR 2013.02	Emb.	Nota
375530	Frontal cámara y módulo fónico.	24,80 €	1	
375540	Frontal cámara, módulo fónico con 1 pulsador.	31,41 €	1	
375550	Frontal cámara, módulo fónico con 2 pulsadores.	33,04 €	1	



FRONTALES PARA MÓDULO DE PULSADORES

Artículo	Descripción	PVR 2013.02	Emb.	Nota
375110	Frontal 1 pulsador 1 columna.	7,41 €	1	
375120	Frontal 2 pulsadores 1 columna.	7,86 €	1	
375130	Frontal 3 pulsadores 1 columna.	8,71 €	1	
375140	Frontal 4 pulsadores 1 columna.	9,44 €	1	
375220	Frontal 2 pulsadores 2 columnas.	7,86 €	1	
375240	Frontal 4 pulsadores 2 columnas.	9,55 €	1	
375260	Frontal 6 pulsadores 2 columnas.	11,48 €	1	
375280	Frontal 8 pulsadores 2 columnas.	16,27 €	1	



MÓDULO DISPLAY

Artículo	Descripción	PVR 2013.02	Emb.	Nota
375340	Frontal señalización 1 ventana.	10,12 €	1	
375350	Frontal señalización 1 ventana con 1 puls. 1 col.	11,30 €	1	
375360	Frontal señalización 1 ventana con 2 puls. 1 col.	11,32 €	1	
375450	Frontal señalización 1 ventana con 2 puls. 2 col.	12,37 €	1	
375460	Frontal señalización 1 ventana con 4 puls. 2 col.	13,80 €	1	



Placas modulares SERIE 7

Frontales modulares



FRONTALES PARA MÓDULO DISPLAY

Artículo	Descripción	PVR		Emb.	Nota
		2013.02			
375200	Frontal para módulo display 376200.	27,00 €		1	



375200

FRONTALES PARA MÓDULO TECLADO

Artículo	Descripción	PVR		Emb.	Nota
		2013.02			
375160	Frontal para módulo teclado 376160.	28,75 €		1	



375160

FRONTALES PARA MÓDULO DIRECTORIO

Artículo	Descripción	PVR		Emb.	Nota
		2013.02			
375150	Frontal para módulo directorio 376150.	14,77 €		1	



375150

FRONTALES PARA MÓDULO CIEGO

Artículo	Descripción	PVR		Emb.	Nota
		2013.02			
375100	Frontal ciego.	9,55 €		1	



375100

ACCESORIOS

Artículo	Descripción	PVR		Emb.	Nota
		2013.02			
375690	Juego tapas soporte.	13,80 €		1	



375690



Placas modulares SFERA

Cajas, soportes y marcos

CAJAS PARA EMPOTRAR Y SOPORTES

Artículo	Descripción	PVR		Nota
		2013.02	Emb.	
331110	Caja para empotrar + soporte 1 módulo.	30,48 €	1	
331120	Caja para empotrar + soporte 2 módulos.	36,72 €	1	
331130	Caja para empotrar + soporte 3 módulos.	38,42 €	1	

NOTA: Deben completarse con un marco de la misma modularidad.



331110



331120



331130

MARCOS Y SOPORTE BÁSICO COMPATIBLE CON TERSYSTEM

Permiten instalar placas Sfera en cajas de empotrar Tersystem.

Artículo	Descripción	PVR		Nota
		2013.02	Emb.	
331821	Marco 2 módulos.	75,44 €	1	*
331831	Marco 3 módulos.	82,96 €	1	*

NOTA: Marcos exclusivos para renovación de placas TERSYSTEM en columnas paralelas.



331821



331831

MARCOS

Marcos de acabado para cubrir los soportes Sfera.

Artículo	Descripción	PVR		Nota
		2013.02	Emb.	
331211	Marco 1 módulo Aluminio.	26,21 €	1	
331221	Marco 2 módulos Aluminio.	25,03 €	1	
331231	Marco 3 módulos Aluminio.	25,38 €	1	



331211



331221



331231

Placas modulares SFERA

Módulos electrónicos



MÓDULO AUDIO/VÍDEO COLOR

Artículo	Descripción	PVR 2013.02	Emb.	Nota
342560	Módulo audio/vídeo para el sistema 2 hilos dotado de grupo fónico con 2 llamadas y telecámara a color con iluminación LED para tomas nocturnas. Telecámara orientable +-20° en el eje horizontal y +-15° en el vertical. La conexión a la instalación se realiza mediante bornes extraíbles incluidos. El terjetero portanombre está iluminado con LED verde. Suministrado con circuito de cierre para insertar en el último módulo de pulsadores. Debe completarse con frontales modulares "Audio/Vídeo".	683,02 €	1	



342560

GRUPO FÓNICO AUDIO

Artículo	Descripción	PVR 2013.02	Emb.	Nota
342350	Grupo fónico 2 hilos dotado con 4 pulsadores de llamada y de un pulsador para el comando de relés actuadores. Las conexiones a la instalación se realizan cableando el borne extraíble incluido. Los terjeteros portanombre están iluminados con LED verdes. Suministrado con circuito de cierre para insertar en el último módulo de pulsadores. Para utilizar con frontales Monobloc o con frontales modulares para grupo fónico y puede combinarse con los módulos telecámara a color o blanco y negro.	150,70 €	1	



342350

MÓDULO FÓNICO LLAMADA ALFANUMÉRICA CON DISPLAY GRÁFICO

Artículo	Descripción	PVR 2013.02	Emb.	Nota
342630	Permite realizar una llamada a una vivienda mediante la búsqueda en el display o mediante un código del teclado art. 342640. Integra las funciones de grupo fónico y llamada alfanumérica en un sólo módulo. Puede memorizar hasta 2000 nombres y apellidos de los usuarios asociándolos a una dirección SCS. Los nombres se reducen a 1000 si se escoge la posibilidad de incluir un breve mensaje. Si se memorizan solamente los códigos SCS la capacidad se amplía hasta 5000 usuarios. Puede combinarse con los módulos telecámara a color o blanco y negro. También válido para la sustitución del grupo fónico de placas Serie 600.	645,20 €	1	*



342630

NOTA: para la programación utilice un PC con el software de configuración suministrado con en el producto y el interfaz dedicado ref. 335919 o 376000.

MÓDULO TECLADO ALFANUMÉRICO

Artículo	Descripción	PVR 2013.02	Emb.	Nota
342640	Teclado alfanumérico para instalar conjunta y exclusivamente con el art. 342630. Permite efectuar llamada directamente al residente (tecleando el código configurado), y realizar la apertura de la cerradura (tecleando el código secreto). Viene incluido el cable plano con los conectores para la conexión al módulo art. 342630.	113,91 €	1	*



342640

Los módulos electrónicos SFERA deben completarse con un frontal compatible. Consultar versiones disponibles en la página 64.



Placas modulares SFERA

Módulos electrónicos

MÓDULO TARJETERO COMPLETO

Artículo	Descripción	PVR		Nota
		2013.02	Emb.	
342200	Módulo tarjetero utilizable para insertar el número del edificio, directorio de residentes u otras informaciones. Puede ser utilizado para insertar la leyenda de las viviendas con módulo de llamada numérico ref. 342610.	48,37 €	1	



342200

MÓDULOS DE PULSADORES

Artículo	Descripción	PVR		Nota
		2013.02	Emb.	
342480	Módulo con 8 pulsadores de llamada en 2 columnas. Las conexiones entre módulos se realizan con el cable plano incluido. Iluminación de las etiquetas portanombre mediante LED verdes.	55,20 €	1	
342240	Igual que anterior pero con 4 pulsadores en 1 columna.	69,19 €	1	*



342480



342240

MÓDULO DE LLAMADA NUMÉRICA

Artículo	Descripción	PVR		Nota
		2013.02	Emb.	
342610	Módulo de llamada numérica por teclado que permite efectuar una llamada a las viviendas sencillamente componiendo el número correspondiente a la misma. En la práctica se procede como cuando se realiza una llamada en el teléfono. La correspondencia entre los números y los usuarios se incluye en una agenda situada al lado del módulo y constituida por módulos tarjetero ref. 342200. Las cifras a componer para realizar la llamada, pueden ser de una a cuatro cifras, programable por el instalador. Permite activar la cerradura eléctrica a través de un código secreto. Debe usarse en combinación con el grupo fónico ref. 342350. Suministrado con un cable plano para la conexión al grupo fónico.	176,70 €	1	



342610

MÓDULO DE LLAMADA ALFANUMÉRICA

Artículo	Descripción	PVR		Nota
		2013.02	Emb.	
342600	Módulo de llamada alfanumérica por teclado que permite realizar la llamada eligiendo el nombre de la vivienda en una agenda que se visualizada sobre un display. Permite además abrir la cerradura mediante un código numérico secreto. Debe usarse en combinación con el grupo fónico ref. 342350. Suministrado con un cable plano para la conexión al grupo fónico.	605,88 €	1	*



342600

MÓDULO DE ACCESO CODIFICADO CODE-LOCK

Artículo	Descripción	PVR		Nota
		2013.02	Emb.	
332650	Módulo para el control del acceso por teclado utilizable tanto en instalaciones 2 hilos como independientemente. Permite controlar la apertura o cierre de dos relés introduciendo dos códigos numéricos. Incorpora teclado de 10 teclas iluminado y control de introducción de datos acústico y óptico. Debe completarse con frontales para "Code-Lock".	188,24 €	1	



332650

Artículo **BTicino** * Consultar disponibilidad.

Placas modulares SFERA

Módulos electrónicos



MÓDULOS TELECÁMARA

Para instalar conjuntamente con grupos fónicos ref. 342350 o 342630. Deben completarse con frontales Monobloc o modulares para telecámara.

Artículo	Descripción	PVR		
		2013.02	Emb.	Nota
342550	Módulo telecámara a color para instalaciones vídeo 2 hilos dotado de iluminación LED blanca para visión nocturna. Durante su instalación es posible regular la orientación del objetivo entre $\pm 20^\circ$ en el eje horizontal y entre $\pm 15^\circ$ en el vertical.	677,77 €	1	
342510	Módulo telecámara blanco y negro para instalaciones vídeo 2 hilos dotado de iluminación LED infrarroja para visión nocturna. Durante su instalación es posible regular la orientación del objetivo entre $\pm 15^\circ$ tanto en el eje horizontal como en el vertical.	572,69 €	1	



342550



342510

ACCESORIOS

Artículo	Descripción	PVR		
		2013.02	Emb.	Nota
346902	Cable de extensión para conector módulos 2 hilos en placas de más de 3 módulos.	6,53 €	1	
346903	Conector extensión mod.1 columna >26 llamadas.	26,42 €	1	*
335919	Cable RS-232 para programación de los módulos SFERA programables mediante PC.	41,26 €	1	
3559	Cable USB para programación de los módulos SFERA programables mediante PC que no disponen de puerto Serie RS-232.	95,78 €	1	•



346902



346903

GRUPO FÓNICO PARA RENOVACIÓN

Artículo	Descripción	PVR		
		2013.02	Emb.	Nota
346991	Grupo fónico para rehabilitación. Permite realizar instalaciones 2 hilos utilizando placas ya existentes, de otros fabricantes o hechas a medida y que utilicen pulsadores convencionales. Dotado de bornes para la conexión de pulsadores para 8 llamadas más un contacto común. Ampliable hasta 56 llamadas mediante módulo ref. 346992. Compatible con interfaz Coax/2 hilos para incorporar una telecámara a la instalación.	230,40 €	1	*
346992	Módulo de expansión de pulsadores. Permite conectar 8 pulsadores de llamada adicionales al grupo fónico 346991. Máximo 6 módulos.	58,94 €	1	*



346991



346992

Ejemplo de montaje - SERIE 7 modular

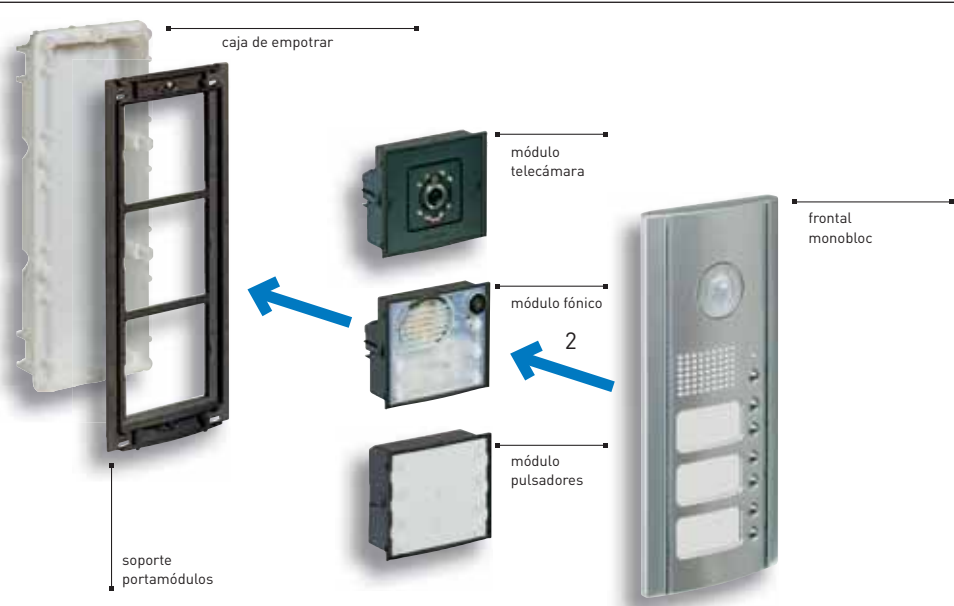
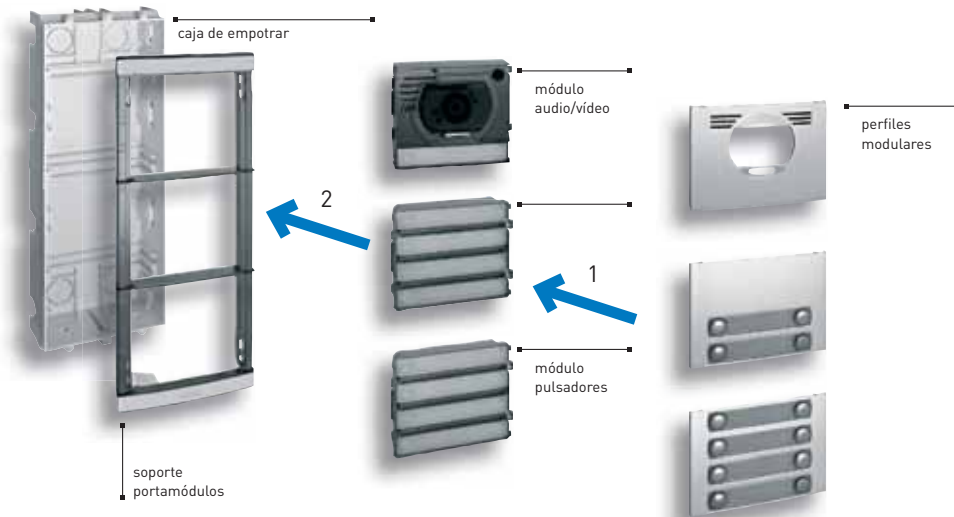

Ejemplo de montaje - SFERA modular

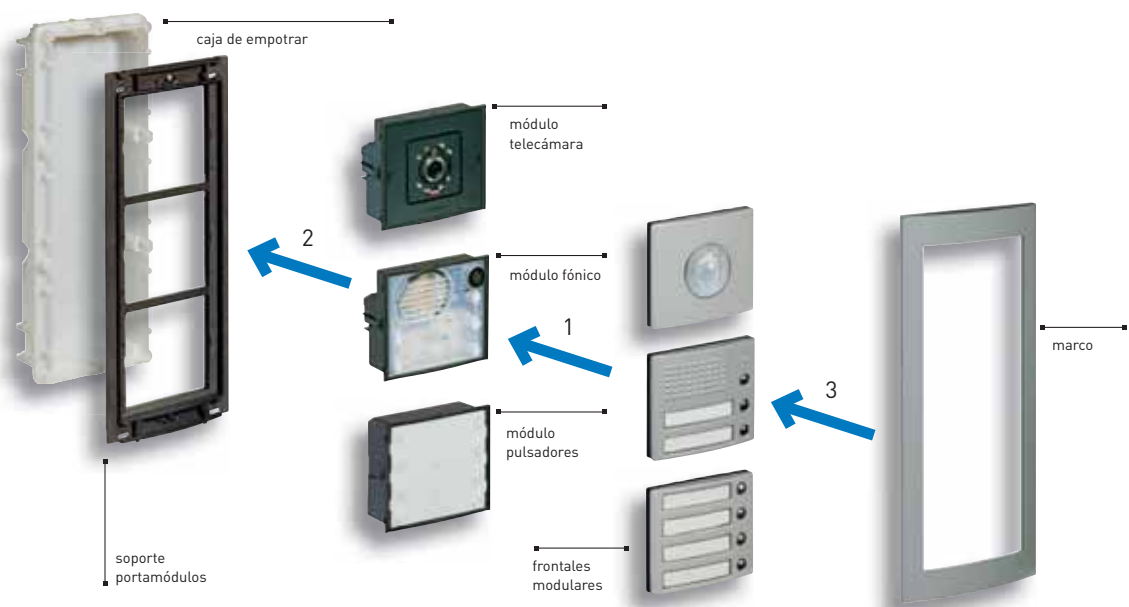

Placas modulares SFERA

Frontales modulares



FRONTALES PARA MÓDULO FÓNICO PULSADORES

Artículo	Descripción	PVR		
		2013.02	Emb.	Nota
332101	Frontal fónico Aluminio.	15,52 €	1	
332111	Frontal fónico con 1 puls. 1 col. Aluminio.	22,06 €	1	
332121	Frontal fónico con 2 puls. 1 col. Aluminio.	26,33 €	1	
332321	Frontal fónico con 2 puls. 2 col. Aluminio.	28,21 €	1	
332341	Frontal fónico con 4 puls. 2 col. Aluminio.	36,78 €	1	



FRONTALES PARA FÓNICO AUDIO/VÍDEO

Artículo	Descripción	PVR		
		2013.02	Emb.	Nota
342461	Frontal fónico A/V Aluminio.	39,69 €	1	
342471	Frontal fónico A/V con 1 puls. 1 col. Aluminio.	52,25 €	1	
342481	Frontal fónico A/V con 2 puls. 2 col. Aluminio.	54,05 €	1	



FRONTALES PARA FÓNICO CON DISPLAY

Artículo	Descripción	PVR		
		2013.02	Emb.	Nota
332661	Frontal fónico con llamada digital alfanumérico con display gráfico Aluminio.	35,24 €	1	*



FRONTALES PARA TELECÁMARAS

Artículo	Descripción	PVR		
		2013.02	Emb.	Nota
332511	Frontal para telecámara orientable Aluminio.	25,45 €	1	



FRONTALES PARA MÓDULO DE PULSADORES

Artículo	Descripción	PVR		
		2013.02	Emb.	Nota
332231	Frontal 3 pulsadores 1 columna Aluminio.	18,84 €	1	
332241	Frontal 4 pulsadores 1 columna Aluminio.	21,40 €	1	
332461	Frontal 6 pulsadores 2 columnas Aluminio.	29,71 €	1	
332481	Frontal 8 pulsadores 2 columnas Aluminio.	31,62 €	1	





Placas modulares SFERA

Frontales modulares

FRONTALES Y MÓDULOS CIEGOS

Artículo	Descripción	PVR		Emb.	Nota
		2013.02			
332911	Módulo ciego + frontal Aluminio,	16,66 €		1	
332951	Frontal ciego Aluminio,	11,24 €		1	*



332951
332911

FRONTALES LLAMADA NUMÉRICA Y ALFANUMÉRICA

Artículo	Descripción	PVR		Emb.	Nota
		2013.02			
332601	Frontal llamada alfanumérica Aluminio,	76,49 €		1	*
332651	Frontal code-lock y llamada numérica Aluminio,	75,80 €		1	
332671	Frontal teclado de llamada módulo fónico con display gráfico Aluminio.	70,83 €		1	*



332601



332651



332671

TARJETEROS REPERTORIO

Artículo	Descripción	PVR		Emb.	Nota
		2013.02			
332201	Frontal módulo tarjetero + frontal Aluminio,	19,11 €		1	



332201

Placas modulares SFERA

Frontales monobloc



FRONTALES MONOBLOC PORTERO

Artículo	Descripción	PVR		
		2013.02	Emb.	Nota
333114	Frontal fónico con 1 pulsador Inox.	111,34 €	1	*
333124	Frontal fónico con 2 pulsadores Inox.	118,21 €	1	*
333144	Frontal fónico con 4 pulsadores Inox.	158,46 €	1	*
333164	Frontal fónico con 6 pulsadores Inox.	183,27 €	1	*
333184	Frontal fónico con 8 pulsadores Inox.	215,23 €	1	*
333104	Frontal fónico con 10 pulsadores Inox.	225,26 €	1	*



FRONTALES MONOBLOC VIDEOPORTERO

Artículo	Descripción	PVR		
		2013.02	Emb.	Nota
333814	Frontal cámara y módulo fónico con 1 puls. Inox.	140,63 €	1	
333824	Frontal cámara y módulo fónico con 2 puls. Inox.	175,61 €	1	*
333844	Frontal cámara y módulo fónico con 4 puls. Inox.	226,99 €	1	*
333864	Frontal cámara y módulo fónico con 6 puls. Inox.	206,94 €	1	*



FRONTALES MONOBLOC LLAMADA NUMÉRICA Y ALFANUMÉRICA

Artículo	Descripción	PVR		
		2013.02	Emb.	Nota
333724	Frontal fónico + llamada alfanumérica Inox.	227,50 €	1	*
333934	Frontal cámara y módulo fónico + llamada alfanumérica Inox.	354,12 €	1	*
333124	Frontal fónico con llamada alfanumérica y display gráfico 342620 o 342630 Inox.	118,21 €	1	*
333824	Frontal cámara y módulo fónico con llamada alfanumérica y display gráfico 342620 o 342630 Inox.	175,61 €	1	*



FRONTALES MONOBLOC ACCESO CODIFICADO

Artículo	Descripción	PVR		
		2013.02	Emb.	Nota
333614	Frontal code-lock Inox.	210,56 €	1	*





Placas de calle antivandálicas

SERIE 600

PLACAS ANTIVANDÁLICAS SERIE 600

Placas antivandálicas en acero inoxidable 316L con teclado matricial grabado por láser para llamada por código o por repertorio. Llamada por código hasta 5.000 viviendas. Llamada por repertorio hasta 500 viviendas con mensaje (nombre + apellido + mensaje) o hasta 1.000 viviendas sin mensaje (nombre + apellido). Amplio display gráfico informativo para navegación en el repertorio y señalización visual de estado. Incorpora función de acceso codificado con hasta 5 códigos de apertura de puerta programables. Permiten la programación mediante PC y se suministran con tornillos y llave de seguridad.

Artículo	Descripción	PVR		Emb.	Nota
		2013.02			
376065	Placa vídeo color 2 hilos antivandálica Serie 600.	2.168,07 €		1	
376064	Placa audio 2 hilos antivandálica Serie 600.	1.327,73 €		1	*



376065



376064

PLACAS REPERTORIO ANTIVANDÁLICAS SERIE 600

Placas completas para la inclusión del directorio de residentes y códigos de llamada. Iluminación mediante LED blanco con nivel ajustable.

Artículo	Descripción	PVR		Emb.	Nota
		2013.02			
376067	Placa repertorio vídeo Serie 600 con capacidad para 90 nombres aprox. 3 ventanas.	583,20 €		1	*
376066	Placa repertorio audio Serie 600 con capacidad para 60 nombres aprox. 2 ventanas.	497,05 €		1	*



376067



376066

CAJA DE EMPOTRAR PARA PLACAS SERIE 600

Cajas de empotrar antivandalismo en acero para placas y repertorios Serie 600. Suministradas con distanciadores para la correcta separación entre cajas en instalaciones con placa repertorio.

Artículo	Descripción	PVR		Emb.	Nota
		2013.02			
376062	Caja de empotrar para placa vídeo Serie 600.	73,14 €		1	
376061	Caja de empotrar para placa audio Serie 600.	67,51 €		1	*



376062



376061

Placas exteriores

LÍNEA 2000 METAL y LÍNEA 2000



PLACAS VIDEO ANTIVANDÁLICAS LÍNEA 2000 METAL - EMPOTRAR

Placas de calle vídeo antivandálicas con telecámara color orientable en +- 20°, tanto en vertical como en horizontal. Cuerpo de aleación metálica de alta resistencia. Tornillos de seguridad y grados de protección IP54 e IK10. Señalización acústica y visual de los distintos eventos: comunicación, puerta abierta, ocupado, etc. mediante pictogramas y leds de color. Iluminación del porta-rótulos en color azul. Se suministra con caja de empotrar Sfera de 1 módulo.



343001



343002

Artículo	Descripción	PVR 2013.02	Emb.	Nota
343001	Placa vídeo color L2000 Metal de empotrar. 1 llamada.	700,94 €	1	
343002	Como anterior. 2 llamadas.	802,01 €	1	*

PLACAS LÍNEA 2000 METAL - SUPERFICIE

Placas de calle vídeo de superficie con telecámara color orientable en +- 15°, tanto en vertical como en horizontal. Cuerpo de aleación metálica de alta resistencia. Tornillos de seguridad. Señalización acústica y visual de los distintos eventos: comunicación, puerta abierta, ocupado... mediante pictogramas y leds de color. Iluminación del porta-rótulos en color azul.



342991



342992

Artículo	Descripción	PVR 2013.02	Emb.	Nota
342991	Placa vídeo color L2000 Metal de superficie. 1 llamada.	947,73 €	1	
342992	Como anterior. 2 llamadas.	994,53 €	1	*

Placas de calle audio de superficie. Cuerpo de aleación metálica de alta resistencia. Iluminación del porta-rótulos en color azul.



342971



342972

342971	Placa audio L2000 Metal de superficie. 1 llamada.	243,81 €	1	
342972	Como anterior. 2 llamadas.	257,63 €	1	*

PLACAS LÍNEA 2000 SUPERFICIE

Placas de calle de superficie. Iluminación del porta-rótulos en color verde.



342911

Artículo	Descripción	PVR 2013.02	Emb.	Nota
342911	Placa exterior audio. Iluminación del porta-rótulos mediante LED verde. 1 llamada.	237,81 €	1	*
342921	Como anterior. 2 llamadas.	253,68 €	1	*

FRONTALES L2000 METAL

Permiten convertir una placa L2000 en L2000 Metal o reponer la parte frontal de la placa en caso de vandalismo

Artículo	Descripción	PVR 2013.02	Emb.	Nota
342995	Frontal L2000 Metal de superficie. 1 llamada. Para placas ref. 342951 y 342991.	76,67 €	1	*
342996	Frontal L2000 Metal de superficie. 2 llamadas. Para placas ref. 342961 y 342992.	78,47 €	1	*



Puestos internos 2 hilos

AXOLUTE

MONITORES AXOLUTE NIGHTER & WHICE

Terminales estéreo manos libres para instalaciones de vídeo 2 hilos. Amplio display LCD color de 8" y menú por iconos. Superficie completamente de cristal con 8 mm de espesor. Integrables con el sistema My Home y dotado de un menú en pantalla personalizable mediante PC que permite la gestión de las siguientes funciones: Videoportero, intercomunicación, termorregulación, difusión sonora, escenarios de automatización y sistema de alarma. En instalaciones integradas con difusión sonora se comportan como un amplificador y permiten reproducir todas las fuentes de audio de la instalación. Conectables a interfaz multimedia. Teclado capacitivo con teclas dedicadas para la navegación, autoencendido, abrepuertas, mute, luz de escalera, exclusión de llamada, conexión manos libres y buscapersonas. Instalación en superficie con soporte suministrado y sólo 25 mm de grosor. Requiere alimentador dedicado ref. 346020.



349320



349321

Artículo	Descripción	PVR		
		2013.02	Emb.	Nota
349320	Video Station AXOLUTE Nighter. Acabado negro.	1.779,95 €	1	
349321	Video Station AXOLUTE Whice. Acabado blanco	1.779,95 €	1	

AXOLUTE VIDEO DISPLAY

Terminales manos libres para instalaciones de vídeo 2 hilos. Pantalla LCD color de 2,5" y menú por iconos. Compatible con el sistema My Home y dotado de un menú en pantalla personalizable mediante PC que permite la gestión de las siguientes funciones: Videoportero, intercomunicación, termorregulación, difusión sonora, escenarios de automatización y sistema de alarma. Teclas dedicadas para la navegación, autoencendido, abrepuertas, conexión manos libres y buscapersonas. LED de señalización para: exclusión de llamada, estado de puerta, conexión. Se instala en caja de empotrar ref. 506E. Debe completarse con placa de acabado 3+3 módulos de la serie AXOLUTE.



349311



349312



349313

Artículo	Descripción	PVR		
		2013.02	Emb.	Nota
349311	Video Display AXOLUTE. Acabado metalizado claro.	898,92 €	1	
349312	Video Display AXOLUTE. Acabado metalizado oscuro.	898,92 €	1	
349313	Video Display AXOLUTE. Acabado blanco.	898,92 €	1	



HB4826ACS



HB4826LCA



HC4826OS

Marcos rectangulares y elípticos para AXOLUTE Video Display. Consultar lista de precios "Material Eléctrico y de Instalación" para los 43 acabados disponibles.

AXOLUTE ETERIS VIDEO DISPLAY

Artículo	Descripción	PVR		
		2013.02	Emb.	Nota
349340	Video Display AXOLUTE ETERIS. Mismas funciones que Video Displays AXOLUTE 349311, 349312 y 349313. Sólo puede instalarse en cajas 528W (albanilería) o PB528W (cartón yeso). Requiere frontal y marco específicos.	898,92 €	1	*
349241	Frontal para Video Display ETERIS ref. 349340. Acabado Tech.	67,87 €	1	*
349242	Como anterior acabado Antracita.	67,87 €	1	*
349243	Como anterior acabado Blanco.	67,87 €	1	*
HW4826HC	Marco rectangular para Video Display AXOLUTE ETERIS. Acabado Tech.	100,38 €	1	●
HW4826HS	Como anterior. Acabado Antracita.	100,38 €	1	●
HW4826HD	Como anterior. Acabado Blanco.	100,38 €	1	●



349340



HW4826HC



HW4826HD



349241



349242



349243

Puestos internos 2 hilos

LIVINGLIGHT



LIVINGLIGHT VIDEO DISPLAY

Artículo	Descripción	PVR 2013.02	Emb.	Nota
344400	Videoportero 2 HILOS manos libres para instalación de empotrar. Cuenta con un display LCD de 2,5" con menú de navegación OSD con iconos personalizables mediante un PC para la gestión de las aplicaciones MY HOME de: videoporteros, termorregulación, difusión sonora, automatización (escenarios) y anti-intrusión. Dotación pulsadores: navegación, autoencendido, apertura cerradura y conexión manos libres. Indicaciones con LEDS para: exclusión timbre, estado puerta y conexión. Puerto USB para la programación / actualización firmware. Instalación en la caja 506E mural de empotrar. Completar con las placas frontales y con las placas de acabado. Se puede configurar con configuradores físicos o mediante el software de programación y configuración suministrado.	665,62 €	1	
344401	Como anterior - para instalación con las placas «AIR».	732,20 €	1	*
344413	Placa frontal.	24,17 €	1	
344411		24,17 €	1	
344412		24,17 €	1	



ACCESORIOS INSTALACIÓN PARA VIDEO DISPLAY

Artículo	Descripción	PVR 2013.02	Emb.	Nota
349319	Soporte para la instalación de sobremesa de los puestos internos AXOLUTE y LIVINGLIGHT Video Display. Conectar a la instalación mediante el cable ref. 336803 y toma de 8 contactos.	67,37 €	1	
336803	Cable para la conexión a la instalación de puestos internos instalados en soporte de sobremesa. Requiere toma de 8 contactos.	23,25 €	1	
506E	Caja de empotrar para AXOLUTE y LIVINGLIGHT Video Display.	3,86 €	2	•
PB526	Caja de empotrar para AXOLUTE y LIVINGLIGHT Video Display para cartón yeso.	7,52 €	3	•
528W	Caja de empotrar para AXOLUTE ETERIS Video Display.	11,37 €	10	•
PB528W	Caja de empotrar para AXOLUTE ETERIS Video Display para cartón yeso.	19,78 €	5	•



MANOS LIBRES

Artículo	Descripción	PVR 2013.02	Emb.	Nota
374490	Terminal manos libres para instalaciones de vídeo 2 hilos con pantalla LCD en color de 3,5". Dotado de un menú en pantalla personalizable mediante PC. Permite la gestión de las funciones de videoportero e intercomunicación. Incorpora teclas dedicadas para la navegación, autoencendido, abrepuestas, manos libres y buscapersonas. Led de señalización para: exclusión de llamada, estado de puerta, función despacho profesional y conexión. Elegante diseño con acabado aluminio y marco embellecedor metálico. Instalación de superficie.	588,45 €	1	*





Puestos internos 2 hilos

POLYX y manos libres

POLYX MEMORY DISPLAY

Artículo	Descripción	PVR		Emb.	Nota
		2013.02			
344163	Terminal manos libres con memoria para instalaciones de videoportero 2 hilos. Pantalla LCD en color de 3,5". Incorpora funciones de contestador y memoria audio/vídeo para las llamadas desde la placa de calle con la posibilidad de dejar un mensaje para las visitas y grabación de vídeo o fotos con audio de las llamadas. Función de nota recordatorio que permite dejar un mensaje de voz a forma de recordatorio. Dotado de menú en pantalla con iconos personalizable mediante PC. Compatible con el sistema MY HOME. Teclas dedicadas la navegación por el menú, autoencendido, abrepuertas, conexión vivavoz y buscapersonas. Led de señalización para la exclusión de llamada, estado de puerta y conexión. Instalación de superficie mediante soporte incluido y con sólo 30 mm de grosor. En instalaciones comunitarias requiere alimentador dedicado ref. 346020.	680,68 €		1	



344163

POLYX VIDEO

Artículo	Descripción	PVR		Emb.	Nota
		2013.02			
344182	Terminal manos libres compacto para instalaciones de vídeo 2 hilos. Pantalla LCD en color de 3,5". Funciones "Design for All", con señalización acústica y luminosa de las llamadas y teclas con relieve y pictogramas de fácil comprensión para su reconocimiento táctil y visual. Incorpora dispositivo de bucle inductivo para su uso por personas con prótesis auditivas. Regulación del timbre y el volumen de llamada mediante diales frontales. Función despacho profesional y llamada de planta mediante pulsador convencional. Instalación de superficie mediante soporte incluido y con sólo 30 mm de grosor.	444,72 €		1	



344182



POLYX VIDEO BASE

Artículo	Descripción	PVR		Emb.	Nota
		2012.02			
344192	Terminal manos libres compacto para instalaciones de vídeo 2 hilos. Pantalla LCD en color de 3,5". Regulación del timbre y el volumen de llamada mediante diales frontales. Teclas dedicadas para el autoencendido, abrepuertas, conexión manos libres y buscapersonas. LED de señalización para: exclusión de llamada. Función despacho profesional y llamada de planta mediante pulsador convencional. Instalación de superficie mediante soporte incluido y con sólo 30 mm de grosor.	404,56 €		1	



344192

POLYX AUDIO

Artículo	Descripción	PVR		Emb.	Nota
		2013.02			
344082	Interfono manos libres para instalaciones 2 hilos. Teclas dedicadas para autoencendido, luz de escalera, activación de cerradura y comunicación. 4 teclas personalizables para funciones varias: intercomunicación, activación de segundas cerraduras, escenarios domésticos, etc. Señalización acústica y luminosa de la llamada con 17 melodías seleccionables. Instalación de superficie mediante soporte incluido y con sólo 30 mm de grosor.	131,35 €		1	



344082

Puestos internos 2 hilos

SWING, SERIE 7 y SPRINT



MONITORES SWING

Puestos internos tradicionales con pantalla B/N o color de 4". Dotados de pulsador para abrepuertas y cuatro pulsadores adicionales (0-1-2-3). cuya modalidad de funcionamiento es seleccionable mediante configuración. 17 tipos de melodías seleccionables. Regulación de la imagen y del volumen de llamada con exclusión. Función despacho profesional y posibilidad de indicación del estado de la puerta. Conexión a la instalación se realiza mediante borne extraíble incluido. Llamada de planta mediante pulsador convencional. Instalable en pared mediante soporte incluido. No requieren base.



374455
344824

Artículo	Descripción	PVR		
		2013.02	Emb.	Nota
374455 344824	Monitor SWING color 2 hilos.	312,12 €	1	

MONITORES SWING BASE

Artículo	Descripción	PVR		
		2013.02	Emb.	Nota
374460 344832	Monitores tradicionales con pantalla B/N de 4". Dotados de pulsador para abrepuertas y pulsadores adicionales para las funciones de intercomunicación, luz de escalera, videocontrol o llamada a conserjería. 17 tipos de melodías seleccionables. Regulación de la imagen y del volumen de llamada con exclusión. Posibilidad de indicación del estado de la puerta. Conexión a la instalación se realiza mediante borne extraíble incluido. Llamada de planta mediante pulsador convencional. Instalable en pared mediante soporte incluido. No requieren base.	201,43 €	1	*



374460
344832



Intercomunicación
Luz escalera
Videocontrol
Abrepuertas

TELÉFONO SWING

Artículo	Descripción	PVR		
		2013.02	Emb.	Nota
374270 344704	Teléfono SWING para instalaciones 2 hilos dotado de pulsador para abrepuertas y cuatro pulsadores adicionales (0-1-2-3). cuya modalidad de funcionamiento es seleccionable mediante configuración. 17 tipos de melodías seleccionables. Regulación de la imagen y del volumen de llamada con exclusión. Función despacho profesional y posibilidad de indicación del estado de la puerta. Llamada de planta mediante pulsador convencional.	67,12 €	1	



374270
344704

TELÉFONO SERIE 7

Artículo	Descripción	PVR		
		2013.02	Emb.	Nota
374290	Teléfono básico T-75E SERIE 7 para instalaciones 2 hilos dotado con un pulsador apertura cerradura y un pulsador para funciones auxiliares.	41,33 €	1	*



374290

TELÉFONO SPRINT

Artículo	Descripción	PVR		
		2013.02	Emb.	Nota
344212	Teléfono básico SPRINT para instalaciones audio del sistema 2 hilos audio. Está dotado con un pulsador apertura cerradura y un pulsador para funciones auxiliares. Regulación de llamada en tres niveles. No puede ser instalado al final del un tramo en instalaciones vídeo.	50,44 €	1	



344212



Consulte marcos embellecedores para puestos internos SWING y SERIE 7 en página 133.

Artículo Tegui - Artículo BTicino * Consultar disponibilidad.



Elementos de instalación

ALIMENTADORES

Máximo 1 alimentador en cada sección de la instalación aislada galvánicamente. Para añadir alimentación adicional es posible alimentar directamente placas de calle y puestos internos.

Artículo	Descripción	PVR 2013.02	Emb.	Nota
346040	Alimentador 2 hilos audio. 2 hilos con máximo 56 puestos internos. Entrada: 230V, 50/60Hz. Salida: 27V, máx. 600 mA. 8 módulos DIN.	92,50 €	1	*
346000	Alimentador tipo E-63 para instalaciones del sistema 2 hilos con máximo 100 puestos internos. Entrada: 230V, 50/60Hz. Salida: 27V, máx. 1.200 mA. 8 módulos DIN.	131,68 €	1	
346020	Alimentador suplementario para alimentación directa de placas de calle, puestos internos y accesorios 2 hilos. Entrada: 230V, 50/60Hz. Salida: 27V, máx. 600 mA. 2 módulos DIN.	148,88 €	1	



346000



346020

NODO AUDIO/VÍDEO – ADAPTADOR DE VÍDEO

Es necesario un adaptador de vídeo o nodo/audio vídeo en las instalaciones de videoportero

Artículo	Descripción	PVR 2013.02	Emb.	Nota
346830	Adaptador de vídeo para instalaciones de videoportero 2 hilos que permite la instalación de 2 placas de calle y un montante o 1 placa de calle y 2 montantes. 2 módulos DIN.	51,61 €	1	
F441	Nodo audio/vídeo con 4 conexiones de entrada y 4 de salida para BUS 2 hilos. Permite conectar hasta 4 placas de calle vídeo o telecámaras 2 hilos como entradas y hasta 4 montantes audio y/o vídeo 2 hilos como salidas. En cada montante se pueden conectar hasta 16 puestos internos y 6 distribuidores de planta. 6 módulos DIN.	178,17 €	1	•



F441



346830

ALIMENTADOR COMPACTO

Artículo	Descripción	PVR 2013.02	Emb.	Nota
346030	Alimentador compacto que integra en un único dispositivo las funciones de alimentador y adaptador vídeo. Permite la instalación de 1 o 2 placas de calle y un montante. Especialmente indicado para pequeñas instalaciones de videoportero como p. ej. las de intercomunicación en la vivienda. Entrada: 230V, 50/60Hz. Salida: 27V, máx. 600 mA. 2 módulos DIN.	169,48 €	1	



346030



ACCESORIOS DE CONEXIÓN

Artículo	Descripción	PVR	Emb.	Nota
		2013.02		
346841	Distribuidor de planta de 4 salidas. En cada derivación es posible instalar un máximo de 3 dispositivos (monitores, teléfonos, interfaces...). Por sus reducidas dimensiones cabe en cajetines enlazables y cajas de derivación estándar.	46,60 €	1	
346870	Amplificador vídeo, para utilizar en instalaciones vídeo realizadas con cable no trenzado y de poca sección, donde la distancia entre placa exterior y unidad interior más lejana supera los 50 metros. El dispositivo permite aumentar la distancia entre la placa y el monitor más lejano hasta 100 metros.	74,48 €	1	



346841



346870

INTERFAZ DE VIVIENDA

Artículo	Descripción	PVR	Emb.	Nota
		2013.02		
346850	Interfaz de vivienda 2 hilos que permite conectar al montante comunitario una instalación de videoportero independiente con placas y telecámaras privadas, intercomunicación y/o integrada con las aplicaciones MY HOME del interior de la vivienda. Permite hasta 5 puestos internos intercomunicantes en cada vivienda. La utilización de la instalación interna del apartamento no bloquea el montante público. Debe instalarse con alimentador 2 hilos y nodo audio/vídeo o con alimentador compacto. 4 módulos DIN.	212,18 €	1	



346850

INTERFAZ DE EXTENSIÓN

Artículo	Descripción	PVR	Emb.	Nota
		2013.02		
346851	Interfaz de extensión de la instalación 2 hilos. Permite aumentar las distancias entre las placas y las unidades interiores, aumentar el número de dispositivos instalados y crear instalaciones con montantes con fónica independiente y placas de montante. Permite aumentar hasta 10 el número de puestos internos de la vivienda. Debe instalarse con alimentador 2 hilos y nodo audio/vídeo o con alimentador compacto. 4 módulos DIN.	212,18 €	1	



346851



Elementos de instalación

RELÉS Y ACTUADORES

Artículo	Descripción	PVR	Emb.	Nota
		2013.02		
346200	Relé actuador para diversas funciones auxiliares: encendido de luces de escalera, apertura de portones, segundas puertas, repetidor de llamada, etc. o activación de otros dispositivos. 4 módulos DIN.	98,61 €	1	
346260	Relé 2 hilos temporizado. Permite el encendido de luces de escalera, apertura de portones, segundas puertas, repetición de llamada o la gestión de cerraduras eléctricas. Temporización de 1 a 180 seg. y señalización del estado de puerta en puestos interiores compatibles. 4 módulos DIN.	100,57 €	1	*
346230	Relé actuador para cerraduras eléctricas. Para instalaciones en que, por motivos de seguridad o comodidad no se quiera conectar la cerradura directamente a la placa. Genera un pulso de 18V, 4ª y 250mA mantenidos. 2 módulos DIN.	107,72 €	1	
346250	Relé con contactos C-NC-NO para el control de portones mediante placas de calle LINEA 2000, LINEA 2000 Metal y SERIE 7.	37,89 €	1	



346200



346260



346230



346250

INTERFAZ DE TELECÁMARA SEPARADA

Artículo	Descripción	PVR	Emb.	Nota
		2013.02		
347400	Interfaz conversor de señal de vídeo de coaxial a BUS 2 hilos para telecámaras a 12Vdc. Permite alimentar directamente la telecámara y asociarla a una placa audio o como cámara adicional en la instalación de videoportero.	152,20 €	1	



347400

ACCESORIOS DE PROGRAMACIÓN

Artículo	Descripción	PVR	Emb.	Nota
		2013.02		
3559	Interfaz USB para la programación de centralitas.	95,78 €	1	•



3559



SONERÍAS Y REPETIDORES DE LLAMADA

Sonerías para difundir la llamada electrónica en más entornos. Compatibles con puestos internos 2 hilos POLYX Video, SWING, SERIE 7 y SPRINT. Se conectan a los bornes 1-5 del puesto interno.

Artículo	Descripción	PVR		
		2013.02	Emb.	Nota
336910	Sonería suplementaria que puede ser instalada en pared o sobre cajetín mediante garras.	26,59 €	1	
336992	Sonería suplementaria en formato mecanismo y dotada de potenciómetro frontal para la regulación del volumen. Instalación empotrada utilizando cajetín enlazable con soporte y placas de la serie de mecanismos LIGHT.	52,23 €	1	*
336993	Como anterior para serie LIVING. Acabado negro.	53,26 €	1	*
336994	Como anterior para serie LIGHT TECH. Acabado gris metalizado.	53,26 €	1	*



336910



336992

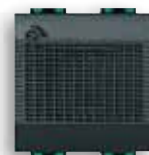

336993



336994

SONERÍAS MELÓDICAS

Sonerías melódicas con conexión directa al BUS 2 hilos. Permiten asociar un fichero de audio (máx. 6 segundos) a cada tipo de llamada del sistema 2 hilos. Sirven de punto de audio para la emisión de avisos sonoros mediante la función buscapersonas. A nivel de cómputos se comportan como un puesto interno. Instalación empotrada en cajetín enlazable. Requieren soporte y placa de la serie correspondiente.

Artículo	Descripción	PVR		
		2013.02	Emb.	Nota
349412	Sonería melódica serie AXOLUTE. Acab. metal. claro.	101,08 €	1	*
349413	Sonería melódica serie AXOLUTE. Acab. metal. oscuro.	97,23 €	1	*



349412



349413

LLAMADA DE PLANTA Y ACTIVACIONES

Artículo	Descripción	PVR		
		2013.02	Emb.	Nota
346833	Interfaz de llamada de planta que permite efectuar mediante uno o dos pulsadores tradicionales: - Llamada de planta general. - Llamada de planta direccionada. - encendido de luz de escalera y activación de abrepuertas. Conexión directa al BUS 2 hilos.	41,64 €	1	
L4651M2	Comando especial de las series de mecanismos LIVING, LIGHT y LIGHT TECH que permite efectuar las siguientes funciones: - Apertura de cerradura de hasta 4 puertas. - Llamada de planta direccionada. - Encendido de luz de escalera. Conexión directa al BUS 2 hilos. Debe completarse con soporte, placa y teclas de la serie correspondiente.	78,50 €	1	•
H4651M2	Como anterior para la serie AXOLUTE.	84,80 €	1	•



346833



H4651M2



L4651M2



Elementos de instalación

CABLE DE INSTALACIÓN

Cables recomendados para obtener las máximas prestaciones en instalaciones de videopuerto del sistema 2 hilos: mayor distancia entre placas y puestos internos respecto a otros cables.



336904
L4669HF

Artículo	Descripción	PVR	Emb.	Nota
		2013.02		
336904	Cable con 2 conductores trenzados de 0,5 mm ² . Enterrable en tubo o canalizaciones. Bobina de 200 metros.	199,65 €	1	
L4669HF	Como anterior pero con cubierta libre de halógenos. Bobina de 200 metros.	220,06 €	1	•

CONFIGURADORES

Artículo	Descripción	PVR	Emb.	Nota
		2013.02		
3501K	Kit de configuración compuesto por: - 10 unidades de cada uno de los configuradores del 0 al 9. - 2 conectores extraíbles azules de 8 contactos. - 2 conectores extraíbles verdes de 2 contactos. - 1 pinza para configuradores. - 1 destornillador de ajuste.	84,55 €	1	•
306065	Kit de configuración compuesto de: - 13 unidades del configurador 1. - 3 unidades del configurador 2. - 2 unidades de cada uno de los configuradores del 3 al 9. - 1 pinza para configuradores.	13,84 €	1	
3501/0	Configurador 0. Caja de 10 unidades.	8,27 €	1	•
3501/1	Configurador 1. Caja de 10 unidades.	8,27 €	1	•
3501/2	Configurador 2. Caja de 10 unidades.	8,27 €	1	•
3501/3	Configurador 3. Caja de 10 unidades.	8,27 €	1	•
3501/4	Configurador 4. Caja de 10 unidades.	8,27 €	1	•
3501/5	Configurador 5. Caja de 10 unidades.	8,27 €	1	•
3501/6	Configurador 6. Caja de 10 unidades.	8,27 €	1	•
3501/7	Configurador 7. Caja de 10 unidades.	8,27 €	1	•
3501/8	Configurador 8. Caja de 10 unidades.	8,27 €	1	•
3501/9	Configurador 9. Caja de 10 unidades.	8,27 €	1	•
3501/SLA	Configurador SLA. Caja de 10 unidades.	6,49 €	1	•



3501K



3501/SLA

ACCESORIOS

Artículo	Descripción	PVR	Emb.	Nota
		2013.02		
3499	Terminador de línea. Debe colocarse al final de los tramos de BUS que terminan en un puesto interior o accesorio no dotado de microinterruptor de cierre.	7,34 €	5	•
3515	Borne extraíble verde 2 contactos para BUS 2 hilos.	5,50 €	10	•
336968	Borne extraíble azul 8 contactos.	5,95 €	2	*
336964	Borne extraíble azul 4 contactos.	5,34 €	2	*



3515

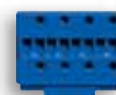

336968



3499

Ampliación 2 hilos

Central de conserjería y Sistema IP



CENTRAL DE CONSERJERÍA

Artículo	Descripción	PVR	Emb.	Nota
		2013.02		
346310	Central de conserjería de audio y video 2 hilos que permite el acceso a múltiples servicios (funciones de vídeo de entrada, la gestión de cerraduras y/o las luces de la escalera y la monitorización de alarmas de las viviendas) directamente desde el teclado o a través de los intuitivos iconos del menú. La central viene suministrada con un soporte de sobremesa y cuenta con una pantalla LCD a color 7", auricular y altavoz, así como botones dedicados para las principales funciones programables claves. La programación puede realizarse directamente desde el dispositivo o a través de un PC con el software suministrado con el dispositivo.	1.024,79 €	1	



346310

INTERFAZ IP/2 HILOS

Artículo	Descripción	PVR	Emb.	Nota
		2013.02		
346890	Interfaz para instalaciones de portero o videoportero mixtas (dorsal IP / placas o montante 2 hilos). Permite aprovechar todas las prestaciones de la tecnología IP (centralita de conserjería, multicanal, distancias elevadas) unidas con la facilidad de instalación del sistema 2 hilos, realizando la conexión de instalaciones 2 hilos de edificios o viviendas a través de una dorsal en red IP dedicada. El dispositivo debe utilizarse con un alimentador 2 hilos para la parte del montante y un alimentador para la alimentación del propio interfaz. Dos posibilidades de configuración: mediante configuradores, para mayor rapidez y simplicidad, o por PC, para mayores prestaciones y opciones de personalización. 10 módulos DIN.	1.402,74 €	1	*



346890

CENTRAL DE CONSERJERÍA SOFTWARE

Artículo	Descripción	PVR	Emb.	Nota
		2013.02		
346300	Software de conserjería para la gestión de las llamadas de portero y videoportero. El programa (para sistema operativo Windows) puede instalarse en un ordenador PC, portátil o sobremesa, y permite recibir, gestionar y transferir llamadas desde las placas de calle y desde las viviendas. Implementa funciones de videocontrol doméstico con visión cíclica de las telecámaras, la función día/noche y la recepción de alarmas producidas en las viviendas. Sistemas operativos soportados: Microsoft Windows XP Service Pack 2 y Windows Vista 32 bits. Software necesario: .NET Framework 2.0 o superior.	1.166,99 €	1	*



346300

Videocontrol



TELECÁMARAS DE INTERIOR EN FORMATO MECANISMO

Telecámaras a color con conexión directa al BUS 2 HILOS. CCD de 1/3" con resolución de 380 líneas horizontales. Óptica de 3,7 mm. Incorporan micrófono para la captación del sonido de ambiente. Instalación en cajetín enlazable. Deben completarse con soporte y placa de acabado de la serie correspondiente.

Artículo	Descripción	PVR 2013.02	Emb.	Nota
391661	Telecámara a color 2 hilos en estética AXOLUTE. Acabado metalizado claro.	754,87 €	1	
391662	Telecámara a color 2 hilos en estética AXOLUTE. Acabado metalizado oscuro.	754,87 €	1	*
391663	Telecámara a color 2 hilos en estética AXOLUTE. Acabado blanco.	754,87 €	1	*
391657	Telecámara a color 2 hilos en estética LIVING. Acabado negro.	657,69 €	1	*
391658	Telecámara a color 2 hilos en estética LIGHT. Acabado blanco.	657,69 €	1	*
391659	Telecámara a color 2 hilos en estética LIGHT TECH. Acabado metalizado.	657,69 €	1	*



391661



391662



391663



391657



391658



391659

TELECÁMARA DE EXTERIOR 2 HILOS

Artículo	Descripción	PVR 2013.02	Emb.	Nota
391670	Minicámara a color de exterior con visera y conexión directa al BUS 2 hilos. CCD de 1/3". Resolución 330 líneas horizontales. Óptica de 6 mm, F/2,3. Sensibilidad 2 Lux, F2.0. Grado de protección IP 65.	377,24 €	1	



391670

ACCESORIOS

Artículo	Descripción	PVR 2013.02	Emb.	Nota
347400	Interfaz coaxial – 2 hilos para la conexión al BUS 2 hilos de telecámaras CCTV con salida en vídeo compuesto. Alimentación 12Vdc.	152,20 €	1	
F454	Web Server audio/vídeo para control remoto de la instalación a través de página web. El dispositivo puede funcionar como pasarela para el uso del software de visualización MHVisual o el Virtual. Configurador. 6 módulos DIN.	716,00 €	1	•



347400



Sistema
Teguibus
Principales gamas



SERIE 500



SERIES 400 y 300



SERIE 7



SERIE 7

30-109
 Sistemas de portero y
 videoportero para todo
 tipo de instalaciones

Sistema 2 hilos	30
Sistema Teguibus	80
PRESENTACIÓN	82
CATÁLOGO	
Placas modulares SERIE 7	84
Placas matriciales SERIE 300 y 400	87
Placas antivandálicas SERIE 500	88
Accesorios	89
Puestos internos	90
Elementos de instalación	91
Sistema Convencional analógico	92
Sistema telefónico	102

Sistema Teguibus

Gracias a la codificación digital, el sistema TEGUIBUS permite olvidarse de los retornos de llamada a la vez que ofrece prestaciones hoy en día básicas y no disponibles en sistemas convencionales como son el secreto de comunicación, la temporización del abrepuertas y la garantía de que la instalación sigue funcionando aún si algún puesto interno ha quedado descolgado. La comunicación entre las placas de calle generales e interiores de la instalación se realiza mediante un BUS digital, facilitando la realización de proyectos de tamaño medio con varios accesos y funciones estándar.

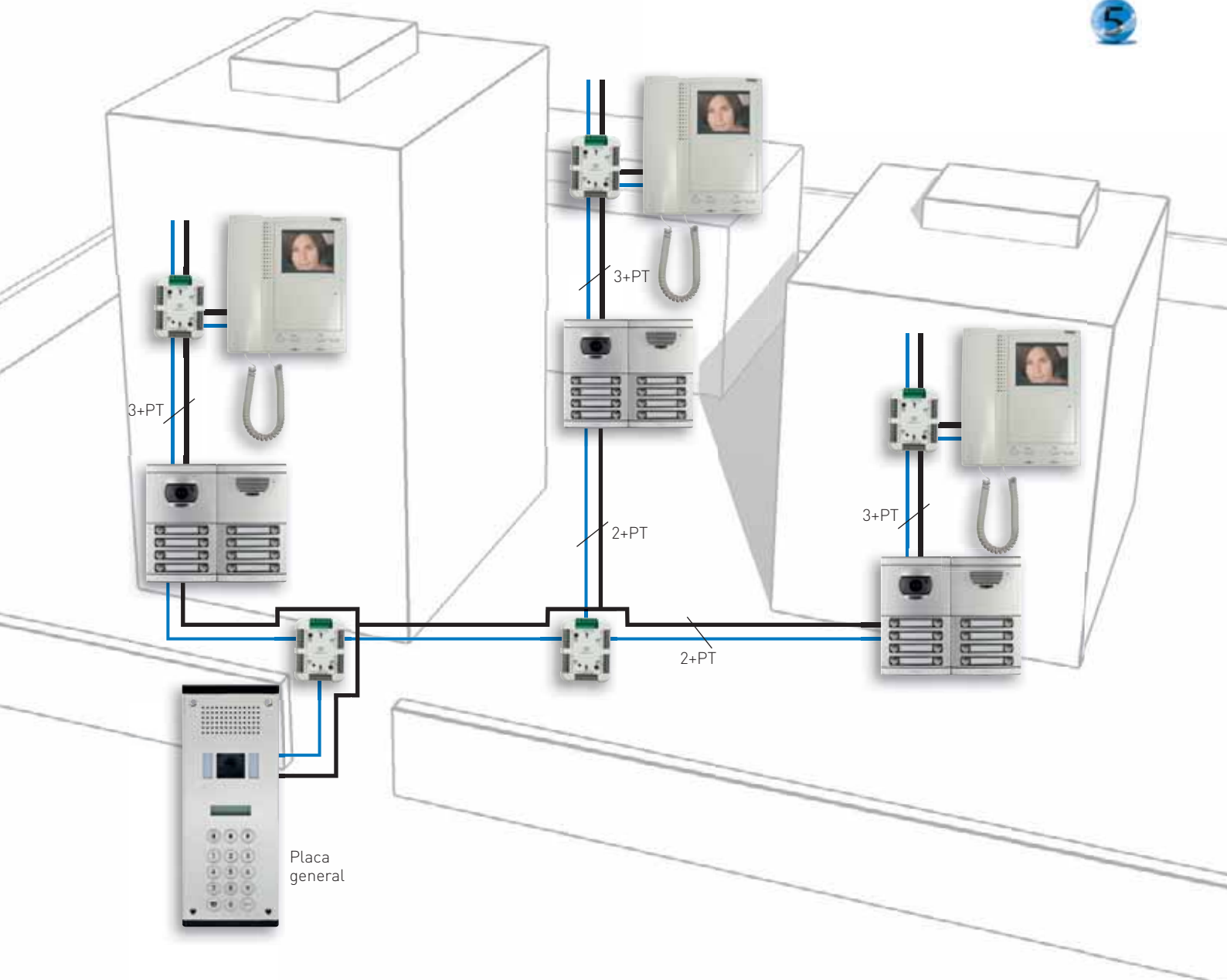



VIDEOPORTERO CON PAR TRENZADO O COAXIAL

Elija el tipo de cable que más le convenga para la señal de vídeo ya que el sistema TEGUIBUS permite realizar la instalación tanto con cable coaxial como con par trenzado.



PORTERO CON SÓLO 2 HILOS

La instalación de portero requiere sólo 2 hilos polarizados para las funciones de comunicación apertura de puerta y llamada a conserjería.

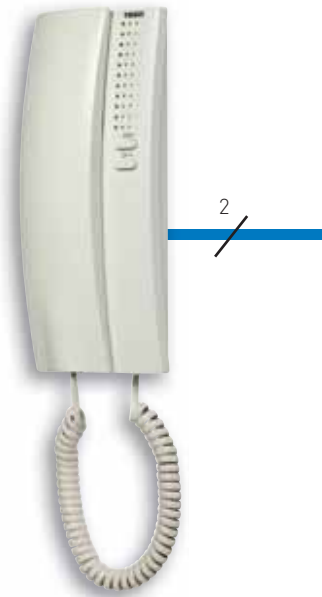

INSTALACIONES CON CONSERJERÍA

La conserjería TEGUIBUS permite recibir llamadas desde las viviendas y filtrar las llamadas de los visitantes a los vecinos. Incorpora un registro de llamadas no atendidas de modo que el conserje pueda comunicarse con los vecinos cuando

vuelva a estar disponible. La instalación con conserjería es simple, como si se tratase de una placa de calle, y no requiere accesorios específicos.



Placas modulares SERIE 7

Cajas, soportes y módulos electrónicos



CAJAS DE EMPOTRAR

Artículo	Descripción	PVR	Emb.	Nota
		2013.02		
375601	Caja de empotrar 1 módulo.	8,74 €	1	
375602	Caja de empotrar 2 módulos.	11,52 €	1	
375603	Caja de empotrar 3 módulos.	13,90 €	1	
375604	Caja de empotrar 4 módulos.	18,00 €	1	
375605	Caja de empotrar 5 módulos.	19,12 €	1	



375601 375602 375603 375604 375605

SOPORTES PARA MÓDULOS SERIE 7

Artículo	Descripción	PVR	Emb.	Nota
		2013.02		
375610	Soporte 1 módulo.	26,42 €	1	
375620	Soporte 2 módulos.	27,53 €	1	
375630	Soporte 3 módulos.	32,81 €	1	
375640	Soporte 4 módulos.	39,47 €	1	
375650	Soporte 5 módulos.	45,08 €	1	



375610 375620 375630 375640 375650

MÓDULOS FÓNICOS

En instalaciones de varios accesos, si se intenta llamar desde una placa cuando ya existe comunicación entre una vivienda y otra placa, el sistema dará pitidos intermitentes y parpadeará el led de pulsador de tarjeteros. Incluyen un latiguillo de 70 cm para electrónica Teguibus.

Artículo	Descripción	PVR	Emb.	Nota
		2013.02		
375093	Módulo fónico Teguibus para edificios independientes con 1 o varios accesos. Incorpora 4 pulsadores en 2 columnas.	213,72 €	1	
375089	Módulo fónico Teguibus con red. Incorpora 1 pulsador. Los tiempos de llamada, conversación y activación de cerradura programables. Para poder programar la placa de calle es necesario el programador de la Serie 100M (090271). Debe instalarse en instalaciones con conserjería.	257,39 €	1	



375093 375089

TELECÁMARAS

Para instalaciones de videoportero Teguibus con cable coaxial o par trenzado. Incluyen latiguillo de 1 m.

Artículo	Descripción	PVR	Emb.	Nota
		2013.02		
375097	Módulo telecámara B/N orientable con iluminación mediante leds infrarrojos.	399,82 €	1	
375098	Módulo telecámara color orientable con iluminación mediante leds blancos.	579,01 €	1	



375097 375098



Placas modulares SERIE 7

Módulos electrónicos

MÓDULOS DE PULSADORES

Artículo	Descripción	PVR		
		2013.02	Emb.	Nota
375007	Módulo de 8 pulsadores en 2 columnas, reversible, para instalaciones Teguibus. Se puede combinar con todos los perfiles de pulsadores. La conexión con el resto de módulos se realiza mediante latiguillos. Incluye un latiguillo de 13 cm para electrónica Teguibus.	33,24 €	1	



375007

DECODIFICADOR PARA PLACAS MODULARES SERIE 7

Artículo	Descripción	PVR		
		2013.02	Emb.	Nota
375083	Módulo decodificador que hace las funciones de interfaz entre los grupos fónicos Teguibus de la Serie 7 (edificio o red) y los pulsadores de la placa, bien sean los pulsadores convencionales de la Serie 7 (375008) u otros pulsadores comerciales. Permite asociar un código a cada pulsador o asociar dos el mismo código a dos pulsadores. Incorpora bornas para 16 pulsadores.	56,37 €	1	
376751	Latiguillo para la conexión de un módulo de pulsadores convencional al decodificador ref. 375083 y utilizarlo con un módulo fónico Teguibus.	4,10 €	1	◇

ELECTRÓNICA DE SEÑALIZACIÓN

Artículo	Descripción	PVR		
		2013.02	Emb.	Nota
375087	Módulo electrónico de señalización con ventana de 1/2 módulo. Incorpora 4 pulsadores en 2 columnas en la mitad inferior, para instalaciones Teguibus. Iluminación de bajo consumo mediante leds. La conexión con el resto de módulos se realiza mediante latiguillos. Se suministra con un latiguillo de 13 cm para electrónica Teguibus.	37,87 €	1	
376150	Módulo de señalización completo Serie 7. Permite incluir el número de la calle, nombre del edificio, u otras informaciones en placas de pulsadores Serie 7. Iluminación mediante LED blanco regulable en 3 niveles.	36,42 €	1	



375087



376150

ELECTRÓNICA DE CONTROL DE VÍDEO

Artículo	Descripción	PVR		
		2013.02	Emb.	Nota
375099	Equipo de control de vídeo para telecámara auxiliar.	101,28 €	1	



375099

LATIGUILLOS DE CONEXIÓN

Artículo	Descripción	PVR		
		2013.02	Emb.	Nota
374002	Latiguillo de conexión entre columnas para la conexión entre placas SERIE 7 Teguibus colocadas de lado. Se requiere un latiguillo por cada columna adicional. 70 cm. de longitud.	3,93 €	1	



374002

Placas modulares SERIE 7

frontales modulares



FRONTALES PARA MÓDULO FÓNICO

Artículo	Descripción	PVR		
		2013.02	Emb.	Nota
375180	Frontal módulo fónico.	21,19 €	1	
375310	Frontal módulo fónico con 1 pulsador 1 columna.	24,40 €	1	
375320	Frontal módulo fónico con 2 puls. 1 col.	28,96 €	1	
375420	Frontal módulo fónico con 2 puls. 2 col.	27,97 €	1	
375440	Frontal módulo fónico con 4 puls. 2 col.	33,90 €	1	



FRONTALES PARA TELECÁMARA

Artículo	Descripción	PVR		
		2013.02	Emb.	Nota
375170	Frontal cámara.	16,82 €	1	



FRONTALES PARA MÓDULO DE PULSADORES

Artículo	Descripción	PVR		
		2013.02	Emb.	Nota
375110	Frontal 1 pulsador 1 columna.	7,41 €	1	
375120	Frontal 2 pulsadores 1 columna.	7,86 €	1	
375130	Frontal 3 pulsadores 1 columna.	8,71 €	1	
375140	Frontal 4 pulsadores 1 columna.	9,44 €	1	
375220	Frontal 2 pulsadores 2 columnas.	7,86 €	1	
375240	Frontal 4 pulsadores 2 columnas.	9,55 €	1	
375260	Frontal 6 pulsadores 2 columnas.	11,48 €	1	
375280	Frontal 8 pulsadores 2 columnas.	16,27 €	1	



FRONTALES PARA MÓDULO CIEGO

Artículo	Descripción	PVR		
		2013.02	Emb.	Nota
375100	Frontal Ciego.	9,55 €	1	



FRONTALES PARA MÓDULO DE SEÑALIZACIÓN

Artículo	Descripción	PVR		
		2013.02	Emb.	Nota
375340	Frontal señalización 1 ventana.	10,12 €	1	
375350	Frontal señalización 1 ventana con 1 puls. 1 col.	11,30 €	1	
375360	Frontal señalización 1 ventana con 2 puls. 1 col.	11,32 €	1	
375450	Frontal señalización 1 ventana con 2 puls. 2 col.	12,37 €	1	
375460	Frontal señalización 1 ventana con 4 puls. 2 col.	13,80 €	1	
375150	Frontal para módulo de señalización completo.	14,77 €	1	



ACCESORIOS

Artículo	Descripción	PVR		
		2013.02	Emb.	Nota
375690	Juego tapas soporte.	13,80 €	1	

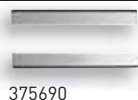



Placas de calle

Series 300 y 400

PLACAS SERIE 300 (LLAMADA NUMÉRICA)

Placas completas con teclado matricial (iluminado) para llamada por código y display informativo numérico. Incorporan función de acceso codificado (apertura de puerta mediante código, sin necesidad de llave) y leds indicativos de estado del sistema. Válidas para una o varias puertas de acceso.

Artículo	Descripción	PVR		Nota
		2013.02	Emb.	
090993	Placa videoportero B/N Serie 300. 3 módulos.	881,49 €	1	
090983	Placa portero Serie 300. 2 módulos.	572,11 €	1	
375603	Caja de empotrar para placas SERIE 300. 3 módulos.	13,90 €	1	
375602	Caja de empotrar para placas SERIE 300. 2 módulos.	11,52 €	1	



090993



090983

PLACAS SERIE 400 (LLAMADA ALFANUMÉRICA)

Placas completas con teclado matricial (iluminado) para llamada por código o por repertorio y display informativo alfanumérico. Incorporan función de acceso codificado (apertura de puerta mediante código, sin necesidad de llave) y leds indicativos de estado del sistema. Válidas para una o varias puertas de acceso. Programación del directorio mediante PC.

Artículo	Descripción	PVR		Nota
		2013.02	Emb.	
090994	Placa videoportero B/N Serie 400. 3 módulos.	1.332,69 €	1	
090995	Placa videoportero color Serie 400. 3 módulos.	1.812,53 €	1	
090984	Placa portero Serie 400. 2 módulos.	877,63 €	1	
375603	Caja de empotrar para placas SERIE 400. 3 módulos.	13,90 €	1	
375602	Caja de empotrar para placas SERIE 400. 2 módulos.	11,52 €	1	



090994
090995



090984

PLACAS REPERTORIO SERIE 300 Y 400

Placas completas para la inclusión del directorio de residentes y códigos de llamada. Válidas para las series 300 y 400.

Artículo	Descripción	PVR		Nota
		2013.02	Emb.	
090991	Placa repertorio TR-3 con capacidad para 90 nombres aprox. 3 módulos.	121,33 €	1	
090981	Placa repertorio TR-2 con capacidad para 60 nombres aprox. 2 módulos.	96,53 €	1	
375603	Caja de empotrar para repertorio TR-3.	13,90 €	1	
375602	Caja de empotrar para repertorio TR-2.	11,52 €	1	



090991



090981

Placas de calle

SERIE 500



PLACAS ANTIVANDÁLICAS SERIE 500 (LLAMADA ALFANUMÉRICA)

Placas antivandálicas en acero inoxidable con teclado matricial grabado por láser para llamada por código o por repertorio y display informativo alfanumérico. Incorporan función de acceso codificado (apertura de puerta mediante código, sin necesidad de llave). Tornillos antivandálicos. Válidas para una o varias puertas de acceso. Programación del directorio mediante PC. Requieren caja de empotrar específica

Artículo	Descripción	PVR		
		2013.02	Emb.	Nota
091002	Placa videoportero B/N antivandálica Serie 500.	1.996,86 €	1	*
091005	Placa videoportero color antivandálica Serie 500.	2.485,72 €	1	*
091001	Placa portero antivandálica Serie 500.	1.389,17 €	1	



091002



091001

PLACAS REPERTORIO ANTIVANDÁLICAS SERIE 500

Placas completas para la inclusión del directorio de residentes y códigos de llamada.

Artículo	Descripción	PVR		
		2013.02	Emb.	Nota
091007	Placa repertorio SR-500 con capacidad para 100 nombres aprox.	184,64 €	1	
091008	Placa Repertorio SR-500 V con capacidad para 150 nombres aprox.	219,22 €	1	*



091007



091008

CAJAS DE EMPOTRAR PARA PLACAS SERIE 500

Artículo	Descripción	PVR		
		2013.02	Emb.	Nota
005881	Caja de empotrar para placas de videoportero S-500 y repertorio SR-500V.	73,12 €	1	
005880	Caja de empotrar para placas de videoportero S-500 y repertorio SR-500.	67,49 €	1	



005881



005880



Placas de calle

Accesorios

EQUIPO PARA VARIOS ACCESOS VÍDEO

Artículo	Descripción	PVR		Emb.	Nota
		2013.02			
090651	Equipo de control varios accesos vídeo E-51 para placas Serie 500. Necesario para realizar instalaciones de varios accesos con placas Serie 500. En las instalaciones con 2 puertas de acceso, incorporar un E-51. Para instalaciones con más de 2 puertas, incorporar un E-51 por cada nueva placa.	42,20 €		1	



090651

ACCESORIOS PARA PLACAS ALFANUMÉRICAS

Artículo	Descripción	PVR		Emb.	Nota
		2013.02			
090264	Cable adaptador para PC válido para programar las placas Serie 400 y 500. Incluye software de programación.	105,75 €		1	

CONSERJERÍA

Artículo	Descripción	PVR		Emb.	Nota
		2013.02			
090974	Central de conserjería Serie 400. Controla el tráfico de llamadas, tanto a teléfonos como a monitores, que provengan de placas principales o secundarias del sistema Teguibus. Instalación empotrada en pared. Requiere alimentador E-32 ref. 375002.	1.005,71 €		1	



090974

PROGRAMADOR

Artículo	Descripción	PVR		Emb.	Nota
		2013.02			
090271	Programador para placas SERIE 300, 100M y SERIE 7 con red	267,73 €		1	



090271

Puestos internos TEGUIBUS

SERIE 7



MONITORES SERIE 7

Puestos internos tradicionales con pantalla B/N o color de 4". Teclas dedicadas para abrepuertas, autoencendido y auxiliar. Regulación contraste, luminosidad. Led de señalización para exclusión de llamada. Cable rizado con conectores telefónicos. Requieren base mural ref. 374442 o de sobremesa ref. 374443. Instalación con par trenzado o coaxial.

Artículo	Descripción	PVR		Nota
		2013.02	Emb.	
374430	Monitor SERIE 7 color Teguibus M-72C.	258,82 €	1	
374420	Monitor SERIE 7 blanco y negro Teguibus M-72.	180,14 €	1	
374442	Base mural para monitores Teguibus SERIE 7.	24,27 €	1	
374443	Base de sobremesa para monitores Teguibus SERIE 7.	97,93 €	1	



374430



374420



374442



374443

TELÉFONO SERIE 7

Teléfonos para instalaciones Teguibus. Incorporan tecla para abrepuertas y función auxiliar o conserjería. Cable rizado con conectores telefónicos.

Artículo	Descripción	PVR		Nota
		2013.02	Emb.	
374260	Teléfono SERIE 7 Teguibus con doble llamada T-72.	52,76 €	1	
374230	Teléfono SERIE 7 Teguibus para instalaciones con conserjería T-72C.	37,57 €	1	
374220	Teléfono SERIE 7 Teguibus básico T-72.	34,25 €	1	



374260

374230

374220



Elementos de instalación

ALIMENTADORES

El sistema necesita un alimentador ref. 375002 por placa en instalaciones de portero o videoportero con par trenzado. En instalaciones de videoportero con coaxial es necesario un segundo alimentador 375002. Las placas Serie EUROPA, 300, 500 y 500 requieren un alimentador adicional 375005. En instalaciones con placa SERIE 7 y 2 monitores por vivienda es necesario utilizar un alimentador 375005 para alimentar la cámara.



375002



375005

Artículo	Descripción	PVR	Emb.	Nota
		2013.02		
375002	Alimentador tipo E-32 para instalaciones de portero y videoportero Teguibus. 10 módulos DIN.	123,43 €	1	
375005	Alimentador tipo E-35 necesario para alimentar placas Serie EUROPA, 300, 500 y 500 en instalaciones de videoportero junto a un alimentador 375002, o para instalaciones con 2 monitores por vivienda. 10 módulos DIN.	118,90 €	1	

ACCESORIOS DE CONEXIÓN

Artículo	Descripción	PVR	Emb.	Nota
		2013.02		
374470	Distribuidor de planta autoalimentado para tipo DVCA para instalaciones con coaxial. Dispone de 4 salidas e incluye resistencia de 75 Ohm.	44,36 €	1	
374472	Distribuidor de planta autoalimentado para tipo DVPA para instalaciones con par trenzado. Dispone de 4 salidas e incluye resistencia de 110 Ohm.	42,44 €	1	
374471	Distribuidor de escaleras tipo DVC para instalaciones con coaxial. Dispone de 4 salidas e incluye resistencia de 75 Ohm.	44,50 €	1	
374473	Distribuidor de escaleras tipo DVP para instalaciones con par trenzado. Dispone de 4 salidas e incluye resistencia de 110 Ohm.	53,15 €	1	



374470



374472



374471



374473

RELÉS Y ACTUADORES

Relés para funciones auxiliares diversas: repetición de llamada acústica o luminosa, activación de abrepuertas independiente o encendido de luces de escalera mediante pulsador adicional de los teléfonos y monitores. Capacidad máxima de 2A, 250Vac o 5A, 30Vdc.

Artículo	Descripción	PVR	Emb.	Nota
		2013.02		
0E5554	Relé actuador tipo EAL-1 digital para repetición de llamada (acústica o luminosa), siempre a través de un teléfono o monitor.	49,32 €	1	
0E5557	Relé actuador tipo EAL-1 para encendido de luz de escalera, u otras activaciones mediante pulsador auxiliar de los puesto internos.	48,86 €	1	



0E5554
0E5557



Sistema Convencional analógico

Principales gamas



30-109
 Sistemas de portero y
 videoportero para todo
 tipo de instalaciones

Sistema 2 hilos	30
Sistema Tegubus	80
Sistema Convencional analógico	92
PRESENTACIÓN	94
CATÁLOGO	
Placas modulares SERIE 7	96
Placas SERIE 7	99
Puestos internos	100
Elementos de instalación y accesorios	101
Sistema telefónico	102

Sistema Convencional analógico

Basado en la tecnología tradicional de las instalaciones de portero electrónico, el sistema CONVENCIONAL representa una solución simple y económica para pequeños proyectos. El cableado de la instalación se realiza con 4 hilos comunes más una línea de retorno de llamada para cada vivienda, siendo el número total de hilos $4+N$, dónde N es el número de viviendas.

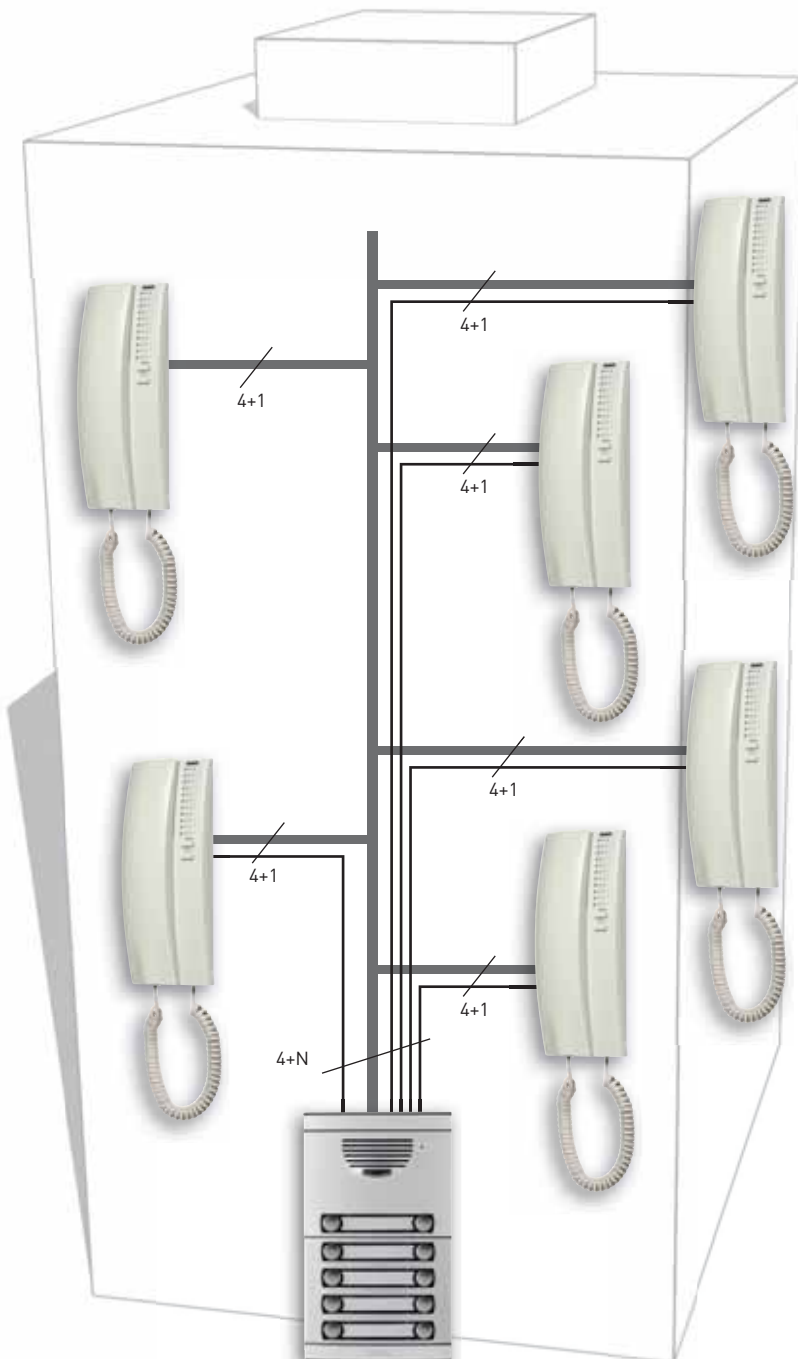



CONFIRMACIÓN DE LLAMADA EN PLACA

La placa de calle emite un sonido para confirmar que se ha realizado correctamente la llamada.



LLAMADA ELECTRÓNICA O POR ZUMBADOR

El grupo fónico permite escoger entre dos tipos de sonido de llamada distintos: electrónica o por zumbador, en función del tipo de teléfono elegido. La llamada en instalaciones de videoportero es siempre de tipo electrónico.



DISPONIBLE EN KIT

Los artículos del Sistema Convencional están disponibles en forma de Kits que incluyen todos los elementos necesarios para realizar las instalaciones más típicas: placa de calle Serie 7, alimentador y teléfonos.

PLACA MODULAR

Videoportero color: 1 y 2 viviendas
 Videoportero blanco y negro: 1 y 2 viviendas
 Portero: de 1 a 12 viviendas



PLACA DE SUPERFICIE

Portero: de 1 a 6 viviendas



Consulte la sección Kits para más información

Placas modulares SERIE 7

Cajas, soportes y módulos electrónicos



CAJAS DE EMPOTRAR

Artículo	Descripción	PVR		Nota
		2013.02	Emb.	
375601	Caja de empotrar 1 módulo.	8,74 €	1	
375602	Caja de empotrar 2 módulos.	11,52 €	1	
375603	Caja de empotrar 3 módulos.	13,90 €	1	
375604	Caja de empotrar 4 módulos.	18,00 €	1	
375605	Caja de empotrar 5 módulos.	19,12 €	1	



375601 375602 375603 375604 375605

SOPORTES PARA MÓDULOS SERIE 7

Artículo	Descripción	PVR		Nota
		2013.02	Emb.	
375610	Soporte 1 módulo.	26,42 €	1	
375620	Soporte 2 módulos.	27,53 €	1	
375630	Soporte 3 módulos.	32,81 €	1	
375640	Soporte 4 módulos.	39,47 €	1	
375650	Soporte 5 módulos.	45,08 €	1	

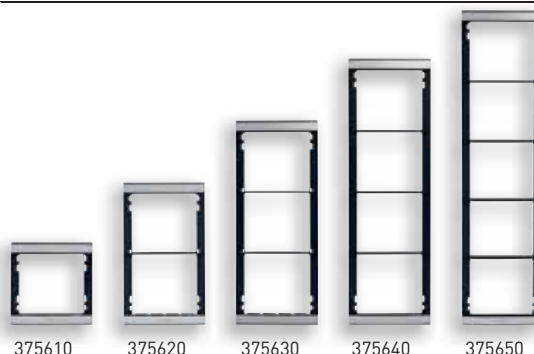

375610 375620 375630 375640 375650

MÓDULOS FÓNICOS

Artículo	Descripción	PVR		Nota
		2013.02	Emb.	
375091	Grupo fónico convencional Serie 7 para edificios independientes con 1 puerta de acceso. Con 4 pulsadores en 2 columnas. Genera llamada zumbador o electrónica, mediante una sencilla configuración en puente, dependiendo del tipo de teléfono que se haya instalado. Incluye un latiguillo de 70 cm para electrónica convencional.	101,12 €	1	
375092	Grupo fónico convencional Serie 7 para edificios independientes con 1 o varios accesos. Electrónica para instalaciones de portero en un único edificio, con uno o varios accesos. Si se conecta a la cámara b/n [375097] se puede utilizar para instalaciones de vídeo de hasta 2 accesos y para instalaciones mixtas (un acceso de audio y otro de vídeo). Con 4 pulsadores en 2 columnas. Genera llamada zumbador o electrónica, mediante una sencilla configuración en puente, dependiendo del tipo de teléfono que se haya instalado. Incluye un latiguillo de 70 cm para electrónica convencional.	164,28 €	1	



375091 375092



Placas modulares SERIE 7

Módulos electrónicos

MÓDULOS AUDIO/VÍDEO

Artículo	Descripción	PVR		Emb.	Nota
		2013.02			
375096	Módulo audio/vídeo Serie 7 para el sistema Convencional dotado de cámara b/n y grupo fónico. Permite instalaciones de videoportero convencional con cable coaxial o par trenzado en edificios independientes con 1 puerta de acceso. Incorpora en un único módulo cámara b/n, grupo fónico y 2 pulsadores en 2 columnas. Incluye un latiguillo de 70 cm para electrónica convencional.	603,52 €		1	
375086	Módulo audio/vídeo unifamiliar del sistema Convencional dotado de cámara color y grupo fónico. Válida únicamente para instalaciones unifamiliares y bifamiliares.	812,18 €		1	*
375095	Módulo audio/vídeo unifamiliar del sistema Convencional dotado de cámara b/n y grupo fónico. Válida únicamente para instalaciones unifamiliares y bifamiliares.	630,88 €		1	



375096
375086
375095

MÓDULOS DE PULSADORES

Artículo	Descripción	PVR		Emb.	Nota
		2013.02			
375008	Módulo con electrónica de 8 pulsadores en 2 columnas, reversible, para instalaciones convencionales, común a todos los perfiles de pulsadores. La conexión con el resto de módulos se realiza mediante latiguillos. Incluye un latiguillo de 6,5 cm para electrónica convencional.	28,98 €		1	

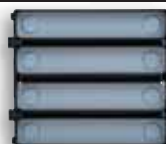

375008

ELECTRÓNICA DE SEÑALIZACIÓN

Artículo	Descripción	PVR		Emb.	Nota
		2013.02			
375088	Módulo electrónico de señalización para el sistema Convencional. Incorpora 4 pulsadores en 2 columnas. Iluminación mediante Leds. La conexión con el resto de módulos se realiza mediante latiguillos. Incluye un latiguillo de 6,5 cm para electrónica convencional.	35,54 €		1	



375088

LATIGUILLOS DE CONEXIÓN

Artículo	Descripción	PVR		Emb.	Nota
		2013.02			
374001	Latiguillo de conexión entre columnas para la conexión entre placas Serie 7 del sistema Convencional colocadas de lado. Se requiere un latiguillo por cada columna adicional. 70 cm. de longitud.	3,01 €		1	



374001

Placas modulares SERIE 7

Frontales modulares



FRONTALES PARA MÓDULO FÓNICO

Artículo	Descripción	PVR		
		2013.02	Emb.	Nota
375180	Frontal módulo fónico.	21,19 €	1	
375310	Frontal módulo fónico con 1 pulsador 1 columna.	24,40 €	1	
375320	Frontal módulo fónico con 2 puls. 1 col.	28,96 €	1	
375420	Frontal módulo fónico con 2 puls. 2 col.	27,97 €	1	
375440	Frontal módulo fónico con 4 puls. 2 col.	33,90 €	1	



FRONTALES PARA FÓNICO AUDIO/VÍDEO

Artículo	Descripción	PVR		
		2013.02	Emb.	Nota
375190	Frontal cámara y módulo fónico.	23,76 €	1	
375510	Frontal cámara, módulo fónico con 1 pulsador.	30,37 €	1	
375520	Frontal cámara, módulo fónico con 2 pulsadores.	32,00 €	1	

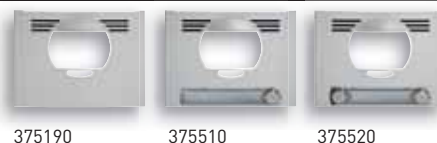

FRONTALES PARA MÓDULO DE PULSADORES

Artículo	Descripción	PVR		
		2013.02	Emb.	Nota
375110	Frontal 1 pulsador 1 columna.	7,41 €	1	
375120	Frontal 2 pulsadores 1 columna.	7,86 €	1	
375130	Frontal 3 pulsadores 1 columna.	8,71 €	1	
375140	Frontal 4 pulsadores 1 columna.	9,44 €	1	
375220	Frontal 2 pulsadores 2 columnas.	7,86 €	1	
375240	Frontal 4 pulsadores 2 columnas.	9,55 €	1	
375260	Frontal 6 pulsadores 2 columnas.	11,48 €	1	
375280	Frontal 8 pulsadores 2 columnas.	16,27 €	1	



FRONTALES PARA MÓDULO CIEGO

Artículo	Descripción	PVR		
		2013.02	Emb.	Nota
375100	Frontal Ciego.	9,55 €	1	



FRONTALES PARA MÓDULO DE SEÑALIZACIÓN

Artículo	Descripción	PVR		
		2013.02	Emb.	Nota
375340	Frontal señalización 1 ventana.	10,12 €	1	
375350	Frontal señalización 1 ventana con 1 puls. 1 col.	11,30 €	1	
375360	Frontal señalización 1 ventana con 2 puls. 1 col.	11,32 €	1	
375450	Frontal señalización 1 ventana con 2 puls. 2 col.	12,37 €	1	
375460	Frontal señalización 1 ventana con 4 puls. 2 col.	13,80 €	1	



ACCESORIOS

Artículo	Descripción	PVR		
		2013.02	Emb.	Nota
375690	Juego tapas soporte.	13,80 €	1	





Placas SERIE 7

Placas premontadas y de superficie

PLACAS SERIE 7 AUDIO PREMONTADAS

Placas Serie 7 premontadas compuestas de bastidor, módulos electrónicos y perfiles. No incluyen caja de empotrar.

Artículo	Descripción	PVR		
		2013.02	Emb.	Nota
375061	Placa A1. 1 llamada.	107,25 €	1	*
375062	Placa A2. 2 llamadas.	111,26 €	1	*
375063	Placa A3. 3 llamadas.	115,29 €	1	*
375064	Placa A4. 4 llamadas.	119,87 €	1	*
375065	Placa A5. 5 llamadas.	132,66 €	1	*
375066	Placa A6. 6 llamadas.	138,79 €	1	*
375068	Placa A8. 8 llamadas.	148,83 €	1	*
375069	Placa A10. 10 llamadas.	166,90 €	1	*
375060	Placa A12. 12 llamadas.	178,37 €	1	*



375061



375061

PLACAS AUDIO SERIE 7 - SUPERFICIE

Placas de calle audio de superficie. Frontal de aluminio. Iluminación del portarótulos en color naranja. Requieren central de audio ref. 375000. Para conectar varias placas a una misma instalación es necesario un selector ref. 090653.

Artículo	Descripción	PVR		
		2013.02	Emb.	Nota
375719	Placa audio SERIE 7 superficie. 1 llamada.	67,16 €	1	
375729	Placa audio SERIE 7 superficie. 2 llamadas.	73,15 €	1	
375739	Placa audio SERIE 7 superficie. 3 llamadas.	78,81 €	1	*
375749	Placa audio SERIE 7 superficie. 4 llamadas.	80,61 €	1	*
375769	Placa audio SERIE 7 superficie. 6 llamadas.	84,82 €	1	*



375719



375739



375769

ACCESORIOS SERIE 7 SUPERFICIE

Artículo	Descripción	PVR		
		2013.02	Emb.	Nota
375810	Visera para una placa SERIE 7 de superficie.	38,16 €	1	



375810

Puestos internos Convencional

SERIE 7



MONITORES SERIE 7

Puestos internos tradicionales con pantalla B/N o color de 4". Teclas dedicadas para abrepuertas, autoencendido y auxiliar. Regulación de contraste, luminosidad. Led de señalización para exclusión de llamada. Cable rizado con conectores telefónicos. Requieren base mural ref. 374440 o de sobremesa ref. 374441. Instalación con par trenzado o coaxial.

Artículo	Descripción	PVR		
		2013.02	Emb.	Nota
374410	Monitor SERIE 7 color Convencional M-71C.	338,65 €	1	
374400	Monitor SERIE 7 blanco y negro Convencional M-71.	181,61 €	1	
374440	Base mural para monitores convencionales SERIE 7.	15,14 €	1	
374441	Base de sobremesa para monitores convencionales SERIE 7.	109,03 €	1	



374400

374410

374441

TELÉFONOS SERIE 7

Teléfonos para instalaciones convencionales. Incorporan tecla para abrepuertas y función auxiliar. Cable rizado con conectores telefónicos.

Artículo	Descripción	PVR		
		2013.02	Emb.	Nota
374200	Teléfono SERIE 7 de llamada electrónica T-71E.	24,41 €	10	
374210	Teléfono SERIE 7 de llamada por zumbador T-71Z.	27,19 €	10	
374240	Teléfono SERIE 7 universal. Compatible en cualquier instalación convencional 4 + n con llamada electrónica o por zumbador. Incorpora potenciómetros de regulación de audio.	31,37 €	1	



374200

374210

374240

ALIMENTADORES

El sistema necesita un alimentador ref. 375001 por placa en instalaciones de videoportero. Las instalaciones sólo de portero requieren un alimentador ref. 375004 por placa

Artículo	Descripción	PVR		
		2013.02	Emb.	Nota
375001	Alimentador tipo E-70 para instalaciones de videoportero convencional con placa SERIE 7. Necesario 1 alimentador por placa. Para la instalación de 2 o 3 monitores por vivienda, añadir un alimentador ref. 375005. 10 módulos DIN.	153,95 €	1	
375005	Alimentador tipo E-35 para instalaciones convencionales de videoportero con monitores en paralelo. 10 módulos DIN.	118,90 €	1	
375004	Alimentador tipo E-30 para instalaciones de portero convencional. Necesario 1 alimentador por placa. 4 módulos DIN.	48,17 €	1	



375001

375005



375004

Elementos de instalación y Accesorios



ACCESORIOS DE CONEXIÓN

Artículo	Descripción	PVR 2013.02	Emb.	Nota
374470	Distribuidor de planta autoalimentado para tipo DVCA para instalaciones con coaxial. Dispone de 4 salidas e incluye resistencia de 75 Ohm.	44,36 €	1	
374472	Distribuidor de planta autoalimentado para tipo DVPA para instalaciones con par trenzado. Dispone de 4 salidas e incluye resistencia de 110 Ohm.	42,44 €	1	
374471	Distribuidor de escaleras tipo DVC para instalaciones con coaxial. Dispone de 4 salidas e incluye resistencia de 75 Ohm.	44,50 €	1	
374473	Distribuidor de escaleras tipo DVP para instalaciones con par trenzado. Dispone de 4 salidas e incluye resistencia de 110 Ohm.	53,15 €	1	



374470



374472



374471



374473

RELÉS Y ACTUADORES

Relés para funciones auxiliares diversas: repetición de llamada acústica o luminosa, activación de abrepuertas independiente o encendido de luces de escalera mediante pulsador adicional de los teléfonos y monitores. Capacidad máxima de 2A, 250Vac o 5A, 30Vdc.

Artículo	Descripción	PVR 2013.02	Emb.	Nota
0E5557	Relé actuador tipo EAL-1 para encendido de luz de escalera, u otras activaciones mediante pulsador auxiliar de los puesto internos.	48,86 €	1	
0E5556	Repetidor de llamada ERL-1 para instalaciones con llamada electrónica. Permite generar una llamada adicional a la del propio teléfono o monitor en un punto distante a este.	35,79 €	1	
0E5558	Zumbador 12V para repetición de llamada en instalaciones con llamada por zumbador. Permite generar una llamada adicional a la del propio teléfono o monitor en un punto distante a este.	12,05 €	1	
090256	Accionador automático de abrepuertas. Permite activar el abrepuertas automáticamente al ser llamado. Incorpora interruptor para conexión/desconexión. Requiere un alimentador de 12V (recomendado ref. 375004).	34,25 €	1	*, ◇



0E5556

ELEMENTOS INSTALACIÓN SERIE 7 - SUPERFICIE

Artículo	Descripción	PVR 2013.02	Emb.	Nota
375000	Central audio para placas de superficie SERIE 7. Necesario uno por placa. Incluye fuente de alimentación de la instalación. 7 módulos DIN.	118,62 €	1	
090653	Selector de audio tipo E-53 para la instalación de varias placas SERIE 7 de superficie en una misma instalación. 10 módulos DIN.	229,98 €	1	



375000



090653



Sistema Telefónico

Principales gamas



30-109
 Sistemas de portero y
 videoportero para todo
 tipo de instalaciones

	Sistema 2 hilos	30
	Sistema Tegubus	80
	Sistema Convencional analógico	92
	Sistema telefónico	102
	PRESENTACIÓN	104
	CATÁLOGO	
	Videoportero/teléfonos IRYDE TOUCH	109
	Central PABX	109
	Tomas para unidades interiores	109
	Accesorios	109



Una solución integrada

Telefonía, videotelefonía y domótica en una única solución

El sistema telefónico permite realizar instalaciones telefónicas tradicionales disfrutando de todas las funciones que ofrece una centralita telefónica (PABX), o bien instalaciones telefónicas integradas con el portero o videoportero (realizada con los sistemas 2 hilos). Las centralitas telefónicas PABX permiten disponer de las funciones de telefonía, videollamada

y gestión del sistema MyHome, garantizando en todo momento la oportunidad de ampliar el sistema en función de las necesidades.

1. TELEFONÍA

- Visualización del número del llamante en todas las extensiones, incluyendo intercomunicador (servicio Call ID).
- Llamada general a todos los elementos de extensiones diferentes.
- Servicio de búsqueda de personas, para realizar anuncios a través de los altavoces de todos los amplificadores.
- Selección del teléfono de línea convencional (PSTN) a través del menú de voz.
- Las funciones típicas de la PABX.

2. VÍDEO

- Transferencia de llamada interna a una línea de teléfono o dispositivo móvil local.
- Permite la apertura remota de la puerta de acceso.
- Intercomunicación ilimitada en el apartamento entre los diferentes elementos.
- Responder a llamada desde el teléfono interno.

3. AUTOMATIZACIÓN MY HOME

- Gestión remota mediante guía de voz.
- Gestión de dispositivos inalámbricos (apertura de cerradura y respuesta a la llamada del videoportero).
- Sistemas de gestión: automatización, difusión sonora, control de temperatura y protección anti-intrusión.



Aplicaciones en el residencial

1. INTERCOMUNICACIÓN

Permite realizar llamadas entre dispositivos instalados en la vivienda. La central PABX también puede ser programada para funcionar con dos particiones, pudiendo distinguir los servicios hacia la vivienda de los que, por ejemplo, se requieren en una oficina que forma parte de la misma unidad de vivienda. También puede ver el número de llamadas Call ID.

2. FUNCIONES DE INICIO MY HOME Y ACTIVACIÓN REMOTA DE DOMÓTICA

En combinación con un sistema domótico MY HOME, a través de la pantalla táctil del teléfono Iryde Touch se puede:

- Enviar comandos para administrar escenarios de automatización.
- Gestionar las fuentes de sonido de la planta del sistema de difusión sonora.
- Visualizar el historial de alarmas producidas en el sistema de anti-instrusión.
- Administrar el sistema de control de temperatura.

A través de la guía de voz personalizable se puede controlar a través del teléfono fijo o móvil el sistema My Home, permitiendo la activación de los escenarios / funciones de automatización cuando se desee.¹

3. TRANSFERENCIA DE LLAMADA (FUNCIÓN DOSA)

Las llamadas realizadas desde la placa de entrada pueden ser transferidas a un número de teléfono fijo o móvil previamente almacenado en el directorio del número de teléfono PABX como un número corto. Ello le permite estar siempre disponible.

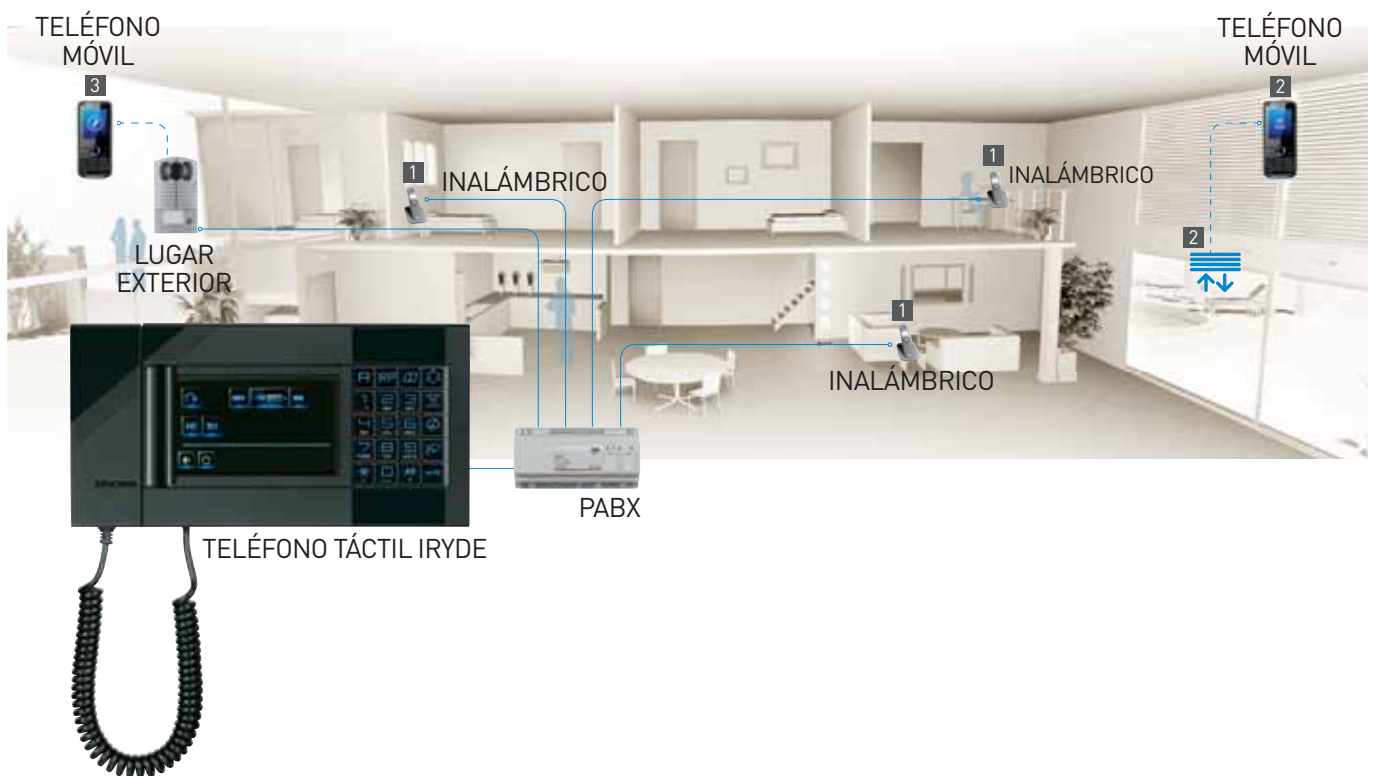

Aplicaciones en el pequeño terciario

La centralita permite crear dos particiones pudiendo diferenciar las llamadas que son para la vivienda (partición 2) de las que lo son para la oficina (partición 1). Las particiones son independientes para las llamadas desde el videoportero, servicios (fax...) y llamadas telefónicas, pero sus unidades internas se comunican entre sí.

- Entre las características principales y servicios contemplados se incluyen:
- DISA con guía de voz.
 - Call ID, tanto desde PSTN, como desde otro elemento intercomunicador (para visualización del nombre de la oficina, habitación del hotel, almacén, etc.).
 - FAX-CONMUTADOR para servicio de llamadas al fax.

Nota ⁽¹⁾: La disponibilidad de servicios está vinculada al proveedor telefónico utilizado (gestión de tonos DTMF).

Central PABX

CARACTERÍSTICAS PRINCIPALES

La nueva central telefónica, además de las funciones que realizan muchos teléfonos, permite una mejora en los funcionamientos del sistema de automatización y de las funciones de videoportero.

El uso del teléfono en un sistema de vídeo y videoportero también permite la intercomunicación entre todos los teléfonos instalados, pudiendo

realizar también funciones de circuito cerrado de televisión así como la activación remota de elementos dado que puede enviar comandos al sistema mediante el teléfono IrydeTouch de la vivienda (con los teléfonos interiores también se puede enviar al sistema My Home sólo comandos de activación) o hacer una simple llamada de teléfono (PSTN) a través de menús hablados. La central permite interactuar con el sistema

My Home mediante 9 diferentes comandos de voz personalizables. Para facilidad de uso y flexibilidad de los servicios, el intercambio está particularmente adaptado para su uso en hogares, tiendas, oficinas y pequeñas empresas. De hecho, se desarrolla para ser compatible con todos los teléfonos de mercado, teléfonos de marcación, módem, fax, teléfonos inalámbricos y contestadores automáticos.

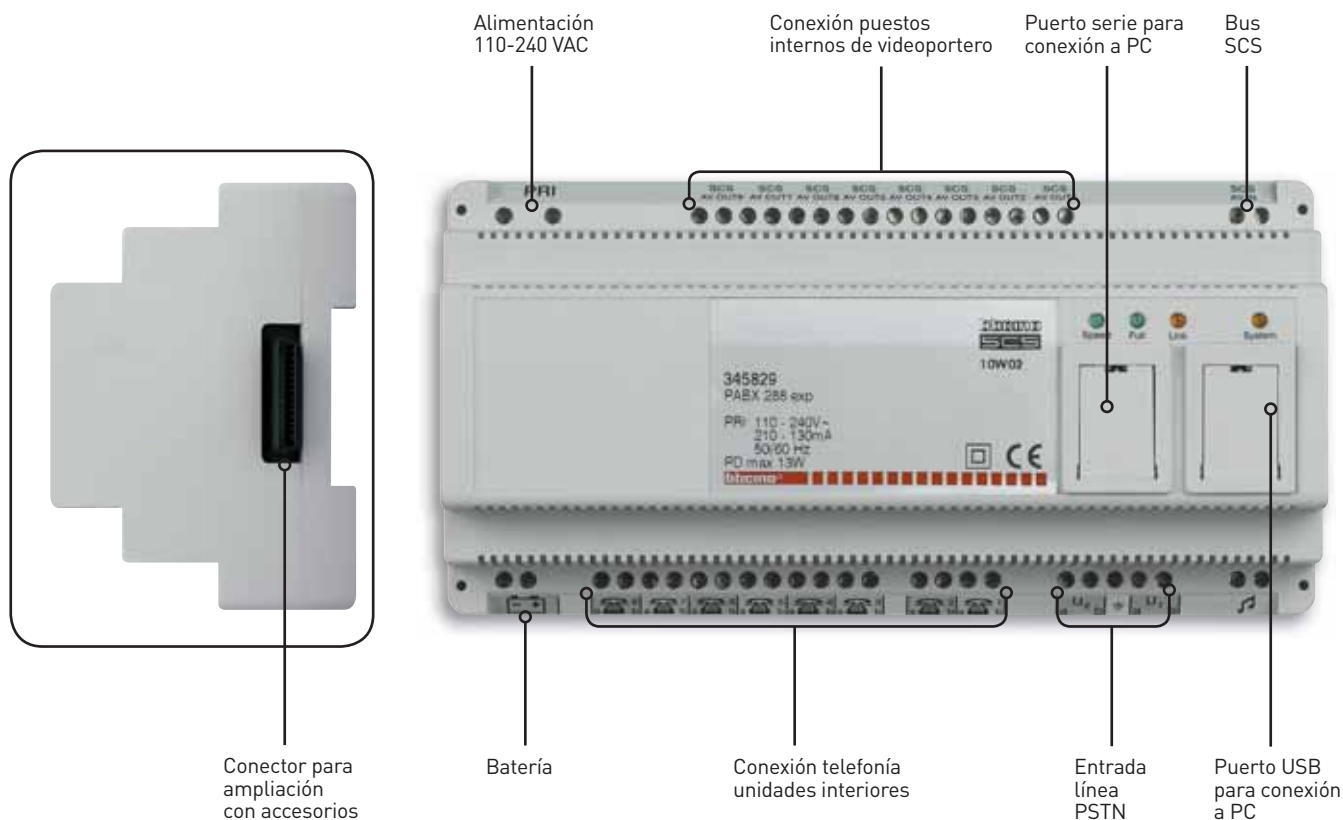



FUNCIONES PRINCIPALES

- Funcionalidades del teléfono: retención de llamadas, desvío de llamada a elementos internos, responder a una segunda llamada.
- Entrada de vídeo avanzado: el servicio DOSA con el que puede transferir una llamada de intercomunicación a un teléfono móvil/fijo y el control de la cerradura de la puerta de acceso.
- Activación de los comandos MyHome: enviar hasta 9 diferentes comandos al sistema domótico de la vivienda domótica a través de una línea telefónica (PSTN), con la ayuda de la guía de voz.
- Características adicionales: Reconocimiento automático de llamadas de fax y de teléfono y tipo de entrada de vídeo.

OTRAS FUNCIONES

- Apertura de puerta por teléfono.
- Captura de llamada.
- La división en particiones PBX a través de programación para distinguir entre las llamadas (video-portero y teléfono) y los servicios directos a la vivienda de los dirigidos a una oficina que pertenece a la misma vivienda.
- Identificador de llamadas (Call ID) en todos los teléfonos PABX de las extensiones, línea telefónica PSTN y llamada interna.
- Elección del Interior con el que desea comunicar directamente a través de la línea telefónica PSTN usando la guía de voz (DISA).

ACCESORIOS CENTRALITA PABX

La nueva centralita telefónica 345829 es capaz de gestionar, en su versión básica, dos líneas telefónicas y hasta 8 extensiones con teléfonos o teléfonos táctiles Iryde. A través de

una serie de accesorios, conectados a la central (directamente o a través de cable de la cabeza DIN), permite ampliar el rendimiento y las capacidades de acuerdo con las necesidades del usuario.

Con estos accesorios, se puede aumentar el sistema:

- El número de extensiones (máximo 2 accesorios, para un total de 16 extensiones adicionales).
- Las líneas telefónicas PSTN hasta un máximo de 4.

IRYDE

Teléfono Táctil

CARACTERÍSTICAS PRINCIPALES

El teléfono táctil Iryde es un dispositivo que le permite integrar las funciones de entrada de señal de vídeo en el teléfono, pudiendo ser instalado en la pared con el soporte de metal o sobre una mesa con el soporte correspondiente.

Cuenta con una pantalla LCD de 4,3" color táctil retroiluminada y teclado de navegación del menú, personalizable a través de PC, para gestionar las siguientes funciones:

- Video de la cámara de acceso.
- Telefonía.
- Automatización.
- Termorregulación.
- Difusión sonora.
- Anti-intrusión.

UNA SOLUCIÓN ESCALABLE

El teléfono táctil Iryde puede instalarse independiente y ser utilizado como un teléfono del sistema, con función de teléfono y / o puesto interno del sistema de videoportero. Si se instala en un sistema telefónico, el monitor y la domótica se puede integrar con el sistema MY HOME. Por último, cuando la instalación se efectúa también con la nueva centralita PABX, puede realizar funciones avanzadas de telefonía y video.

FUNCIONES PRINCIPALES

TELEFONÍA

- Personalización de contactos (foto).
- Identificador de llamadas desde extensión.
- Tonos melódico personalizados.
- Historial de llamadas: perdidas, recibidas, marcadas.
- Activación y desactivación de la función manos libres.
- Desviar o función rellamada.
- Exclusión de llamada.
- Transferencia de llamada.



VIDEOTELEFONÍA

- Acceso a la placa exterior.
- Visualización cíclica de cámaras.
- Interruptor luz de escalera.
- Apertura de puerta de acceso.



VIDEOTELEFONÍA

- Planificación y gestión del sistema de fuentes de sonido.
- Visualización del sistema anti-intrusión My Home.
- Gestión del sistema de termorregulación My Home.
- Gestión de escenarios My Home.

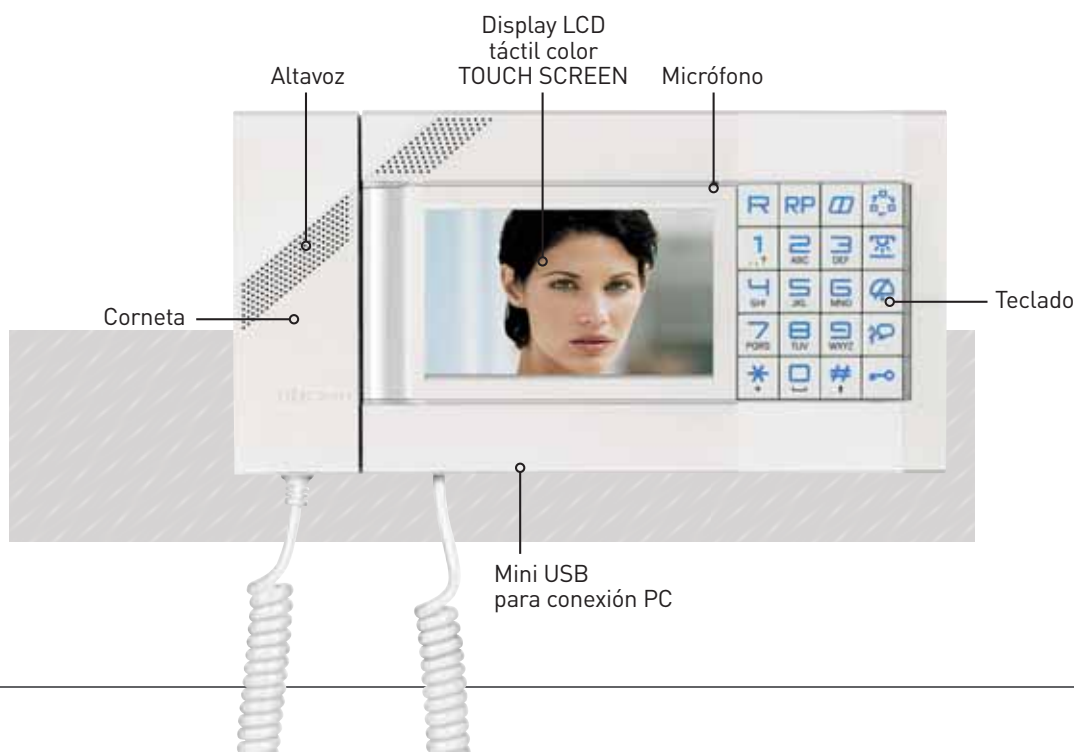

Sistema telefónico

VÍDEOPORTERO/TELÉFONO IRYDE TOUCH

Artículo	Descripción	PVR		
		2013.02	Emb.	Nota
345020	Teléfono táctil Iryde blanco.	764,00 €	1	*
345021	Teléfono táctil Iryde negro.	764,00 €	1	*



345020



345021

CENTRAL PABX

Artículo	Descripción	PVR		
		2013.02	Emb.	Nota
345829	PABX 2 hilos 8 derivaciones, 2PSTN.	1.422,00 €	1	*



345829

ACCESORIOS

Artículo	Descripción	PVR		
		2013.02	Emb.	Nota
345023	Soporte Iryde de sobremesa.	78,50 €	1	*
345024	Soporte Iryde de empotrar.	32,70 €	1	*
345830	Switchboard PABX expansión 8 derivaciones.	459,00 €	1	*
345831	Switchboard PABX expansión 2 líneas telefónicas.	225,00 €	1	*
345832	Cable accesorio para conexión.	210,00 €	1	*



345832



345024



345830



345831



345023

TOMAS PARA UNIDADES INTERIORES

Para instalación de sobremesa con sección vídeo.

Artículo	Descripción	PVR		
		2013.02	Emb.	Nota
336982	Toma 8 vías. Light.	18,45 €	1	
336983	Toma 8 vías. Living International.	18,45 €	1	*
336984	Toma 8 vías. Light Tech.	18,45 €	1	*
336813	Cable de conexión.	26,74 €	1	*



336982



336983



336984

ACCESORIOS

Artículo	Descripción	PVR		
		2013.02	Emb.	Nota
PLT1	Protección para 1 línea telefónica. 2 módulos DIN.	43,95 €	1	
337320	Convertor de señal video coaxial / diferencial con aislamiento óptico. Se utiliza para instalar videocámaras interiores, exteriores y mini-dome en instalaciones con distribuidor y expansor de vídeo.	82,41 €	1	*



PLT1



337320



Kits

Las novedades



110-123
Kits

Kits Audio y Vídeo	110
PRESENTACIÓN	112
CATÁLOGO	
Kits vídeo color	116
Kits vídeo blanco y negro	118
Kits audio	120
Kits control de accesos	123

Kits



Los kits son la solución más económica, cómoda y práctica para las pequeñas instalaciones de portero y videoportero. En el interior de una única caja se encuentra todo lo necesario para realizar la instalación: alimentador, puesto interno, placa de calle y los accesorios necesarios para el montaje.

Una completa gama basada en distintas tecnologías y combinaciones de placas y puestos internos asegura encontrar el kit idóneo para cada proyecto.

KITS VÍDEO



- Una o dos viviendas.
- Imagen blanco y negro o color.
- Placa de calle de empotrar o superficie y en distintas estéticas: SERIE 7, SFERA, LINEA 2000 METAL, LINEA 2000.
- Puestos internos manos libres y con corneta: MANOS LIBRES, POLYX, SERIE 7, SWING.
- Disponibilidad de funciones de videocontrol e intercomunicación.



KITS AUDIO



- De 1 a 12 viviendas.
- Placa de calle de empotrar o superficie.
- Tecnología de instalación. 2 HILOS (máxima simplicidad de instalación) o Convencional (la solución más económica).



Kits vídeo

	Superficie		Empotrar		Antivandálico
	L2000 METAL	L2000	SERIE 7	SFERA	
Manos libres					
	Manos libres		● 376041 (1 viv.)		● 368811 (1 viv.) ● 368821 (2 viv.)
Color					
	SERIE 7		● 375046 (1 viv.) ● 375047 (2 viv.)		
Blanco y negro					
	SWING		● 367511 (1 viv.) ● 367521 (2 viv.)	● 369111 (1 viv.) ● 369121 (2 viv.) ● 366311 (1 viv.)	
Blanco y negro					
	SERIE 7		● 375031 (1 viv.) ● 375032 (2 viv.) ● 375021 (1 viv.) ● 375022 (2 viv.)		
Blanco y negro					
	SWING		● 365411 (1 viv.) ● 365421 (2 viv.)	● 376021 (1 viv.) ● 376022 (2 viv.)	

● 2 hilos ● Teguibus ● Convencional

Kits audio

	Superficie			Empotrar	
	L2000 metal	L2000	Serie 7	SERIE 7	SFERA
SERIE 7					
			● 375710 (1 viv.) ● 375720 (2 viv.) ● 375730 (3 viv.) ● 375740 (4 viv.) ● 375760 (6 viv.) ● 375770 (1 viv.)	● 375011 (1 viv.) ● 375012 (2 viv.) ● 375013 (3 viv.) ● 375014 (4 viv.) ● 375015 (5 viv.) ● 375016 (6 viv.) ● 375018 (8 viv.) ● 375019 (10 viv.) ● 375010 (12 viv.)	
SWING					
			● 368111 (1 viv.) ● 368121 (2 viv.)	● 376011 (1 viv.) ● 376012 (2 viv.)	● 367211 (1 viv.) ● 367221 (2 viv.)
SPRINT					
			● 363211 (1 viv.) ● 363221 (2 viv.)		● 313311 (1 viv.) ● 313321 (2 viv.)

● 2 hilos ● Convencional ● Analógico 2 hilos

Kits 2 hilos

Los kits 2 hilos han sido concebidos para ofrecer la mayor simplicidad y flexibilidad en su instalación y son la opción ideal tanto para sustituir antiguas instalaciones de timbre o portero como para realizar nuevas instalaciones.

Tanto en instalaciones audio como vídeo, basta un simple par de cables para hacer la instalación, hecho que permite reaprovechar el cableado ya existente y elimina la necesidad de hacer rozas. Además, gracias a la tecnología 2 hilos, no es necesario respetar ninguna polaridad en las conexiones, simplificando aún más la instalación.

Los kits 2 hilos son totalmente ampliables, permitiendo adaptarlos a las necesidades concretas de cada proyecto. Añada puestos internos para recibir las llamadas en distintas partes de la vivienda y tener intercomunicación entre estancias, placas de calle para controlar varios accesos, telecámaras para el videocontrol, relés para la activación de luces, portones... Estos kits son totalmente compatibles con el resto de la oferta 2 hilos, obteniendo así unas posibilidades de ampliación sin igual.

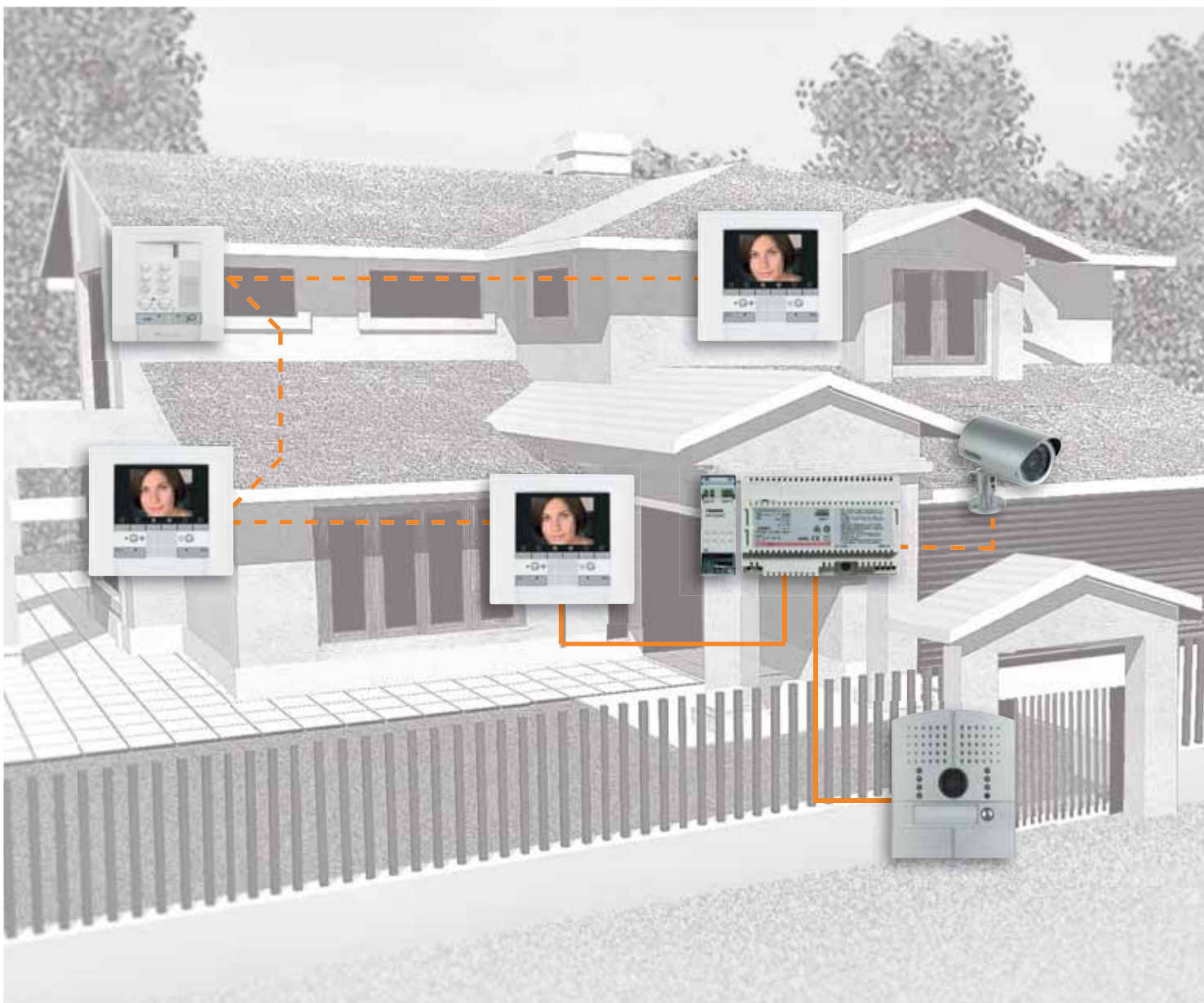

KITS AUDIO

■ KITS audio

Los kits 2 hilos audio son la solución óptima para transformar una simple instalación de timbre en una instalación de portero.

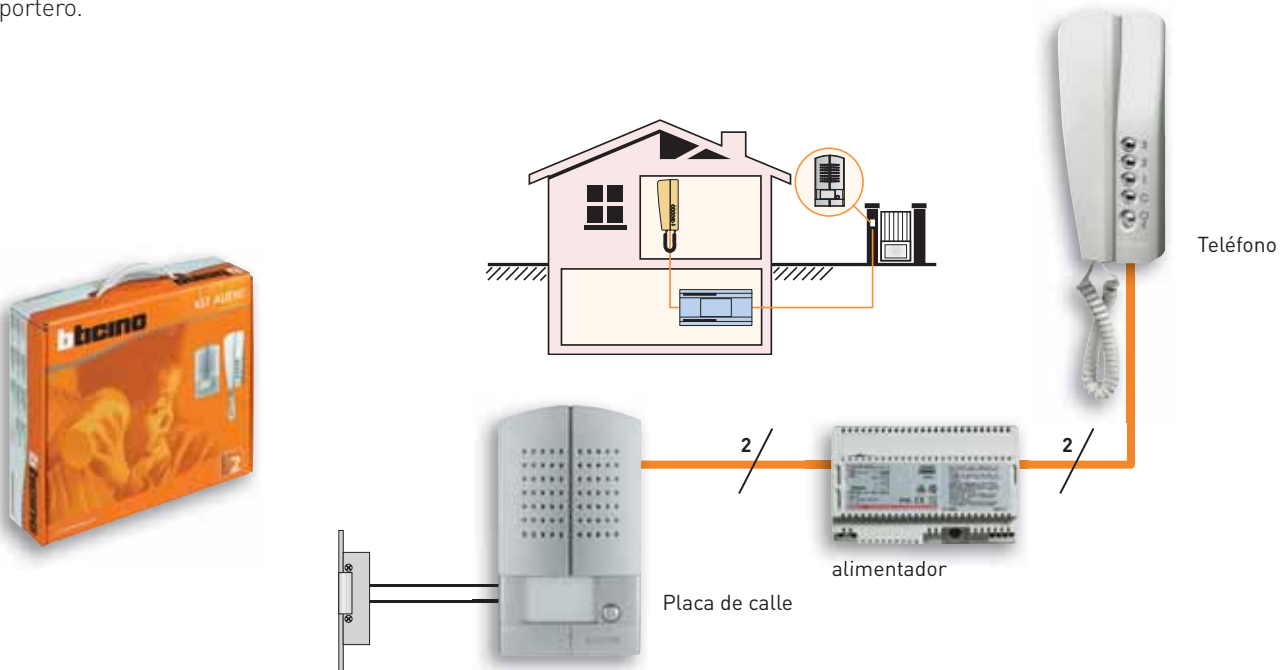

KITS VÍDEO

Los kits 2 hilos vídeo son la solución óptima para pasar de una instalación de timbre o interfono a una instalación de videoportero en blanco y negro o a color.

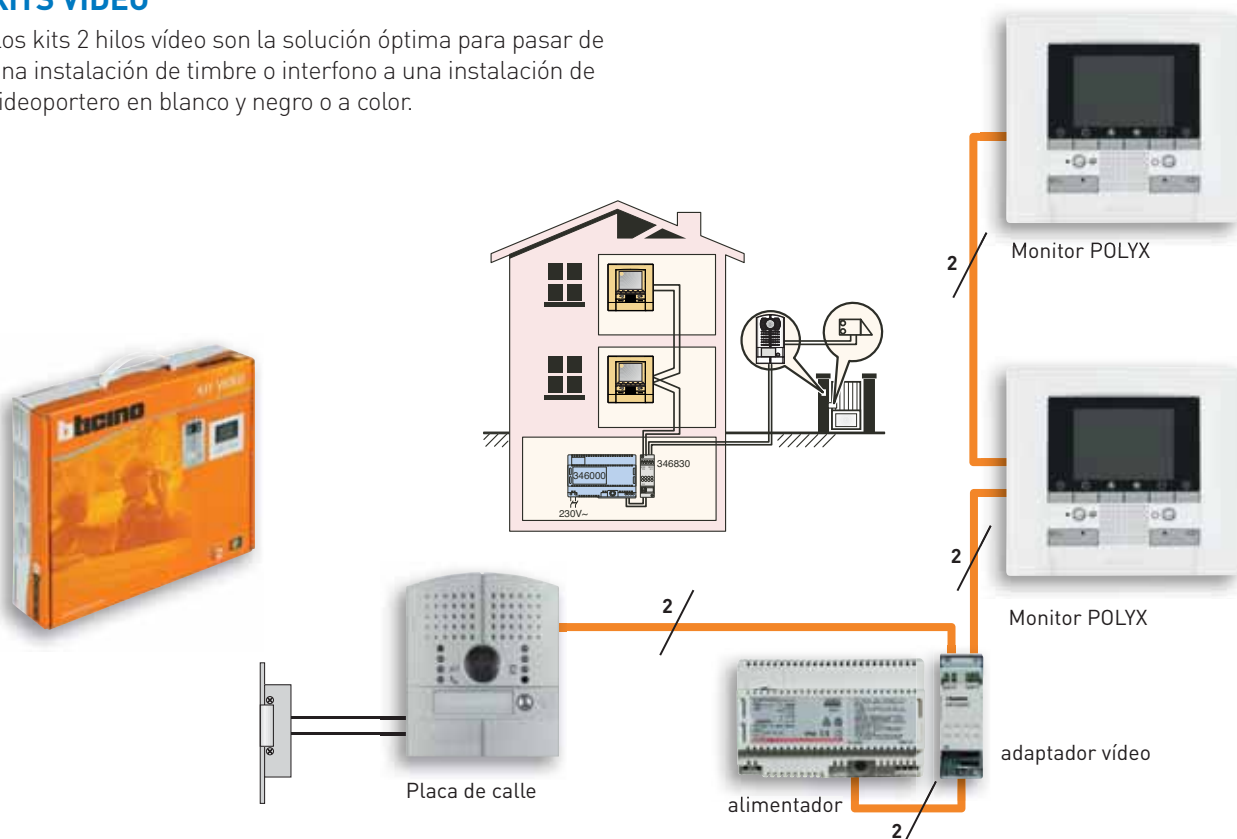

Kits vídeo color

KIT VÍDEO 2 HILOS COLOR MANOS LIBRES - SERIE 7

Kit vídeo 2 hilos compuesto por monitor MANOS LIBRES en color y placa modular SERIE 7 en acabado aluminio anodizado. Instalación empotrada de la placa de calle. Ampliable hasta 5 puestos internos audio o vídeo, 2 placas de calle o telecámara adicional. Incorpora funciones de intercomunicación de serie.



Artículo	Descripción	PVR		Nota
		2013.02	Emb.	
376041	Kit vídeo color 2 hilos Manos Libres – Serie 7. 1 vivienda.	1.465,18 €	1	

Composición	Artículo	376041
Placa SERIE 7.		1
Monitor Manos Libres.	374490	1
Alimentador 2 hilos.	376001	1
Adaptador vídeo.	376084	1
Caja empotrar 1 módulo.	375601	1

NOTA: Es posible convertir este kit en una versión para 2 viviendas cambiando el perfil de la placa por la ref. 375520 y añadiendo un segundo monitor. Complementos: visera y caja de superficie ver páginas 126-127.

KITS VÍDEO 2 HILOS COLOR POLYX VÍDEO BASE – L2000 METAL

Kits vídeo 2 hilos compuestos por uno/dos monitores manos libres POLYX Vídeo Base en color y placa antivandálica LÍNEA 2000 en acabado metalizado. Instalación empotrada de la placa de calle. Ampliables hasta 5 puestos internos audio o vídeo, 2 placas de calle o telecámara adicional. Incorporan funciones de intercomunicación de serie.



Artículo	Descripción	PVR		Nota
		2013.02	Emb.	
368811	Kit vídeo color 2 hilos POLYX Vídeo Base – L2000. Metal empotrar. 1 vivienda.	1.372,79 €	1	
368821	Como anterior. 2 viviendas.	1.765,01 €	1	

Composición	Artículo	368811	368821
Placa L2000 Metal.		1(343001)	1(343002)
Monitor POLYX Vídeo Base.	344192	1	2
Alimentador 2 hilos.	346000	1	1
Adaptador vídeo.	346830	1	1
Caja empotrar 1 módulo.		1	1

KITS VÍDEO 2 HILOS COLOR SWING – SERIE 7

Kits vídeo 2 hilos compuestos por monitor SWING color y placa de calle SERIE 7 en acabado aluminio anodizado. Instalación empotrada de la placa de calle. Ampliables con segunda placa de calle o telecámara adicional y hasta 5 puestos internos audio o vídeo con intercomunicación.



Artículo	Descripción	PVR		Nota
		2013.02	Emb.	
376026	Kit vídeo color 2 hilos con monitor SWING y placa SERIE 7. 1 vivienda.	1.126,81 €	1	
376027	Como anterior. 2 viviendas.	1.425,52 €	1	

Composición	Artículo	376026	376027
Placa SERIE 7.		1 (1 puls.)	1 (2 puls.)
Monitor SWING.	374455	1	2
Alimentador 2 hilos.	346000	1	1
Adaptador vídeo.	346830	1	1
Caja empotrar 1 módulo.	375601	1	1

Complementos: visera y caja de superficie ver páginas 126-127.

Kits vídeo color

KITS VÍDEO 2 HILOS COLOR SWING – SFERA MODULAR

Kits vídeo 2 hilos compuestos por uno/dos monitores SWING color y placa de calle SFERA Modular en acabado aluminio. Instalación empotrada de la placa de calle. Ampliables hasta 5 puestos internos audio o vídeo, 2 placas de calle o telecámara adicional. Incorporan funciones de intercomunicación de serie.

Artículo	Descripción	PVR		Emb.	Nota
		2013.02			
369111	Kit vídeo color 2 hilos SWING – SFERA Modular. 1 vivienda.	1.126,81 €		1	
369121	Como anterior. 2 viviendas.	1.425,52 €		1	

Composición	Artículo	369111	369121
Placa SFERA modular.		1 (1 puls.)	1 (2 puls.)
Monitor SWING color.	344824	1	2
Alimentador 2 hilos.	346000	1	1
Adaptador vídeo.	346830	1	1
Caja empotrar 1 módulo.		1	1

Complementos: visera y caja de superficie ver página 128.



KITS VÍDEO 2 HILOS COLOR SWING – L2000 METAL

Kits vídeo 2 hilos compuestos por uno/dos monitores manos SWING color y placa LÍNEA 2000 en acabado metalizado. Instalación de la placa de calle en superficie. Ampliables hasta 5 puestos internos audio o vídeo, 2 placas de calle o telecámara adicional. Incorporan funciones de intercomunicación de serie.

Artículo	Descripción	PVR		Emb.	Nota
		2013.02			
367511	Kit vídeo color 2 hilos SWING – L2000. Metal superficie. 1 vivienda.	953,04 €		1	
367521	Como anterior. 2 viviendas.	1.318,08 €		1	

Composición	Artículo	367511	367521
Placa L2000 Metal.		1(342991)	1(342992)
Monitor SWING color.	344824	1	2
Alimentador 2 hilos.	346000	1	1
Adaptador vídeo.	346830	1	1



KITS VÍDEO CONVENCIONAL COLOR SERIE 7

Kits vídeo Convencional compuestos por un/dos monitores SERIE 7 color y placa de calle SERIE 7 en acabado aluminio anodizado. Instalación empotrada de la placa de calle. Ampliables hasta 4 monitores en total o tres teléfonos en paralelo por llamada. Necesario añadir un alimentador adicional ref. 375009 para 3 y 4 monitores.

Artículo	Descripción	PVR		Emb.	Nota
		2013.02			
375046	Kit vídeo color Convencional con placa y monitor SERIE 7. 1 vivienda.	729,87 €		1	
375047	Como anterior. 2 viviendas.	1.087,47 €		1	

Composición	Artículo	375046	375047
Placa SERIE 7.		1 (1 puls.)	1 (2 puls.)
Monitor SERIE 7 color.	374410	1	2
Base mural Convencional.	374440	1	2
Alimentador tipo E-40.	375009	1	1
Caja empotrar 1 módulo.	375601	1	1

Complementos: visera y caja de superficie ver páginas 126-127.



Kits vídeo blanco y negro

2 hilos

KITS VÍDEO 2 HILOS B/N SWING BASE – SERIE 7

Kits vídeo 2 hilos compuesto por monitor SWING Base blanco y negro y placa de calle SERIE 7 en acabado aluminio anodizado. Instalación empotrada de la placa de calle. Ampliables con segunda placa de calle o telecámara adicional y hasta 3 puestos internos audio o vídeo con intercomunicación o hasta 5 sin intercomunicación.

Artículo	Descripción	PVR		Emb.	Nota
		2013.02			
376021	Kit vídeo blanco y negro 2 hilos con monitor SWING. Base y placa SERIE 7. 1 vivienda.	917,86 €		1	
376022	Como anterior. 2 viviendas.	1.119,28 €		1	

Composición	Artículo	376021	376022
Placa SERIE 7.		1 (1 puls.)	1 (2 puls.)
Monitor SWING Base.	374460	1	2
Alimentador 2 hilos.	346000	1	1
Adaptador vídeo.	346830	1	1
Caja empotrar 1 módulo.	375601	1	1

Complementos: visera y caja de superficie ver páginas 126-127.



KITS VÍDEO 2 HILOS B/N SWING BASE – SFERA MODULAR

Kit vídeo 2 hilos compuesto por monitor SWING Base blanco y negro y placa de calle SFERA modular en acabado aluminio. Instalación empotrada de la placa de calle. Ampliable con segunda placa de calle o telecámara adicional y hasta 3 puestos internos audio o vídeo con intercomunicación o hasta 5 sin intercomunicación.

Artículo	Descripción	PVR		Emb.	Nota
		2013.02			
366311	Kit vídeo blanco y negro 2 hilos con monitor SWING. Base y placa SFERA modular. 1 vivienda.	917,86 €		1	

Composición	Artículo	376046
Placa SFERA modular.		1 (1 puls.)
Monitor SWING Base.	344832	1
Alimentador 2 hilos.	346000	1
Adaptador vídeo.	346830	1
Caja empotrar 1 módulo.		1

NOTA: Es posible convertir este kit en una versión para 2 viviendas cambiando el frontal de la placa por la ref. 342481 y añadiendo un segundo monitor. También puede utilizarse como base para una instalación comunitaria. Complementos: visera y caja de superficie ver página 128.



KITS VÍDEO 2 HILOS B/N SWING BASE – L2000

Kits vídeo 2 hilos compuesto por monitor SWING Base blanco y negro y placa de calle LÍNEA 2000 en acabado aluminio. Instalación de la placa de calle en superficie. Ampliables con segunda placa de calle o telecámara adicional y hasta 3 puestos internos audio o vídeo con intercomunicación o hasta 5 sin intercomunicación.

Artículo	Descripción	PVR		Emb.	Nota
		2013.02			
365411	Kit vídeo blanco y negro 2 hilos con monitor SWING. Base y placa L2000. 1 vivienda.	775,43 €		1	
365421	Como anterior. 2 viviendas.	976,86 €		1	

Composición	Artículo	365411	365421
Placa L2000.		1(349251)	1(349261)
Monitor SWING Base.	344832	1	2
Alimentador 2 hilos.	346000	1	1
Adaptador vídeo.	346830	1	1



Kits vídeo blanco y negro

KITS VÍDEO TEGUIBUS B/N SERIE 7 – SERIE 7

Kits vídeo Teguibus compuestos por un/dos monitores SERIE 7 color y placa de calle SERIE 7 en acabado aluminio anodizado. Instalación empotrada de la placa de calle. Ampliables con un teléfono en paralelo y hasta 2 placas de calle sin alimentador adicional. Para la instalación de 2 monitores adicionales en paralelo por vivienda añadir un alimentador ref. 375005.

Artículo	Descripción	PVR 2013.02	Emb.	NOTA
375031	Kit vídeo blanco y negro Teguibus con placa y monitor SERIE 7. 1 vivienda.	713,13 €	1	
375032	Como anterior. 2 viviendas.	923,17 €	1	

Composición	Artículo	375031	375032
Placa SERIE 7.		1 (1 puls.)	1 (2 puls.)
Monitor SERIE 7 B/N.	374420	1	2
Base mural Teguibus.	374442	1	2
Alimentador tipo E-32.	375002	1	1
Caja empotrar 2 módulos.	375602	1	1

Complementos: visera y caja de superficie ver páginas 126-127.



KITS VÍDEO CONVENCIONAL B/N SERIE 7

Kits vídeo Convencional compuestos por un/dos monitores SERIE 7 color y placa de calle SERIE 7 en acabado aluminio anodizado. Instalación empotrada de la placa de calle. Ampliables hasta 4 monitores en total o tres teléfonos en paralelo por llamada. Necesario añadir un alimentador adicional ref. 375009 para 3 y 4 monitores.

Artículo	Descripción	PVR 2013.02	Emb.	Nota
375021	Kit vídeo blanco y negro Convencional con placa y monitor SERIE 7. 1 vivienda.	613,31 €	1	
375022	Como anterior. 2 viviendas.	807,11 €	1	

Composición	Artículo	375021	375022
Placa SERIE 7.		1 (1 puls.)	1 (2 puls.)
Monitor SERIE 7 B/N.	374400	1	2
Base mural Convencional.	374440	1	2
Alimentador tipo E-40.	375009	1	1
Caja empotrar 1 módulo.	375601	1	1

Complementos: visera y caja de superficie ver páginas 126-127.



Kits audio

KITS AUDIO 2 HILOS SWING – SERIE 7

Kit audio 2 hilos compuesto por teléfonos SWING y placa SERIE 7 en acabado aluminio anodizado. Instalación de la placa de calle empotrada. Ampliables hasta 5 puestos internos audio y 9 placas de calle. Incorporan funciones de intercomunicación de serie.

Artículo	Descripción	PVR		Nota
		2013.02	Emb.	
376011	Kit audio 2 hilos con teléfono SWING y placa SERIE 7. 1 vivienda.	324,54 €	1	
376012	Como anterior. 2 viviendas.	407,16 €	1	

Composición	Artículo	376011	376021
Placa SERIE 7.		1 (1 puls.)	1 (2 puls.)
Teléfono SWING.	374270	1	2
Alimentador 2 hilos.	346000	1	1

Complementos: visera y caja de superficie ver páginas 126-127.



KITS AUDIO 2 HILOS SWING – SFERA MODULAR

Kits audio 2 hilos compuestos por uno/dos teléfonos SWING y placa SFERA Modular en acabado aluminio. Instalación empotrada de la placa de calle. Ampliables hasta 5 puestos internos audio y 9 placas de calle. Incorporan funciones de intercomunicación de serie.

Artículo	Descripción	PVR		Nota
		2013.02	Emb.	
367211	Kit audio 2 hilos SWING – SFERA Modular. 1 vivienda.	324,54 €	1	
367221	Como anterior. 2 viviendas.	407,16 €	1	

Composición	Artículo	367211	367221
Placa SFERA Modular.		1 (1 puls.)	1 (2 puls.)
Teléfono SWING.	344704	1	2
Alimentador 2 hilos.	346000	1	1

Complementos: visera y caja de superficie ver página 128.



KITS AUDIO 2 HILOS SWING – L2000 METAL

Kits audio 2 hilos compuestos por uno/dos teléfonos SWING y placa LÍNEA 2000 en acabado metalizado. Instalación de la placa de calle en superficie. Ampliables hasta 5 puestos internos audio y 9 placas de calle. Incorporan funciones de intercomunicación de serie.

Artículo	Descripción	PVR		Nota
		2013.02	Emb.	
368111	Kit audio 2 hilos SWING – L2000 Metal superficie. 1 vivienda.	309,27 €	1	
368121	Como anterior. 2 viviendas.	379,41 €	1	

Composición	Artículo	368111	368121
Placa L2000 Metal.		1(342971)	1(342972)
Teléfono SWING.	344704	1	2
Alimentador 2 hilos.	346000	1	1



Kits audio

KITS AUDIO CONVENCIONAL SERIE 7

Kit audio del Sistema Convencional compuestos por 1-12 teléfonos SERIE 7 ref. 374200 y placa SERIE 7 en acabado aluminio anodizado. Instalación empotrada de la placa de calle. Ampliables hasta 4 teléfonos en la misma llamada. Incluyen alimentador tipo E-30 ref. 375004 y caja de empotrar ref. 375601 o ref. 375602.

Artículo	Descripción	PVR		Emb.	Nota
		2013.02			
375011	Kit audio A1 SERIE 7. 1 vivienda.	127,01 €		1	
375012	Kit audio A2 SERIE 7. 2 viviendas.	187,52 €		1	
375013	Kit audio A3 SERIE 7. 3 viviendas.	219,12 €		1	
375014	Kit audio A4 SERIE 7. 4 viviendas.	252,44 €		1	
375015	Kit audio A5 SERIE 7. 5 viviendas.	286,32 €		1	
375016	Kit audio A6 SERIE 7. 6 viviendas.	308,73 €		1	
375018	Kit audio A8 SERIE 7. 8 viviendas.	360,09 €		1	
375019	Kit audio A10 SERIE 7. 10 viviendas.	390,69 €		1	
375010	Kit audio A12 SERIE 7. 12 viviendas.	448,06 €		1	

Complementos: visera y caja de superficie ver páginas 126-127.



KITS AUDIO ANALÓGICOS SPRINT – SFERA MODULAR

Kits audio con tecnología analógica compuestos por uno/dos teléfonos SPRINT y placa SFERA Modular en acabado aluminio. Instalación empotrada de la placa de calle.

Artículo	Descripción	PVR		Emb.	Nota
		2013.02			
313311	Kit audio analógico SPRINT – SFERA Modular. 1 vivienda.	161,17 €		1	
313321	Como anterior. 2 viviendas.	198,68 €		1	

Composición	Artículo	313311	313321
Placa SFERA modular.		1 (1 puls.)	1 (2 puls.)
Teléfono SPRINT.	334202	1	2
Alimentador analógico.	336000	1	1
Caja empotrar 1 módulo.		1	1

Complementos: visera y caja de superficie ver página 128.



KITS AUDIO 2 HILOS BÁSICO PKS-2 SERIE 7

Kits audio 2 hilos analógico compuestos por placa y teléfono SERIE 7. Instalación de la placa de calle en superficie. Ampliable con un teléfono ref. 374020 en paralelo. No compatible con sistema 2 hilos.

Artículo	Descripción	PVR		Emb.	Nota
		2013.02			
375770	Kit audio PKS-2. 1 vivienda.	197,79 €		1	
374020	Teléfono SERIE 7 suplementario para kit PKS-2.	51,36 €		1	

Composición	Artículo	375770
Placa SERIE 7.		1
Teléfono SERIE 7.	374010	1
Alimentador tipo E-30.	375004	1

Complemento: visera ver página 99.



Kits audio

KITS AUDIO CONVENCIONAL SERIE 7 SUPERFICIE

Kit audio del Sistema Convencional compuestos por 1-6 teléfonos SERIE 7 ref. 374200 y placa de superficie SERIE 7 en acabado aluminio metalizado. Incluyen central audio con alimentador ref. 375000. Ampliables hasta 4 teléfonos en la misma llamada y con una segunda placa de calle. Para segunda placa es necesaria una segunda central audio ref. 375000 y un selector ref. 090653.

Artículo	Descripción	PVR		Nota
		2013.02	Emb.	
375710	Kit audio A1 SERIE 7. 1 vivienda.	142,19 €	1	
375720	Kit audio A2 SERIE 7. 2 viviendas.	179,29 €	1	
375730	Kit audio A3 SERIE 7. 3 viviendas.	235,58 €	1	
375740	Kit audio A4 SERIE 7. 4 viviendas.	265,66 €	1	
375760	Kit audio A6 SERIE 7. 6 viviendas.	320,79 €	1	

Complemento: visera ver páginas 99.



KITS AUDIO ANALÓGICOS SPRINT - L2000

Kits audio con tecnología analógica compuestos por uno/dos teléfonos SPRINT y placa LINEA 2000 en acabado aluminio. Instalación de la placa de calle en superficie.

Artículo	Descripción	PVR		Nota
		2013.02	Emb.	
363211	Kit audio analógico SPRINT - SFERA Modular. 1 vivienda.	134,88 €	1	
363221	Como anterior. 2 viviendas.	165,03 €	1	

Composición	Artículo	363211	363221
Placa L2000.		1 (1 puls.)	1 (2 puls.)
Teléfono SPRINT.	334202	1	2
Alimentador analógico.	336000	1	1



Kits control de accesos

KITS CONTROL DE ACCESOS RFID

Artículo	Descripción	PVR	Emb.	Nota
		2013.02		
375050	Kit control de accesos autónomo RFID con lector transponder Serie 7. Admite hasta 4.000 llaveros o tarjetas codificadas. Incorpora relé NC-A-NA para el control de una puerta. Se suministra con 3 tarjetas codificadas.	322,39 €	1	
376910	Tarjeta codificada para kit RFID.	12,37 €	1	
376915	Llave transponder.	12,37 €	1	
348200	Llave transponder negra.	8,44 €	10	*
348203	Llave transponder azul.	8,44 €	10	*



375050



376915



348200



348203

KITS APERTURA CODIFICADA

Artículo	Descripción	PVR	Emb.	Nota
		2013.02		
092090	Kit de apertura codificada ACOD-10 de la serie EUROPA para la apertura de puertas mediante código de 2 a 6 dígitos. Admite hasta 60 códigos distintos. Se suministra con abrepuertas AT estándar.	283,04 €	1	*



092090



Varios

Recambios y series
antiguas

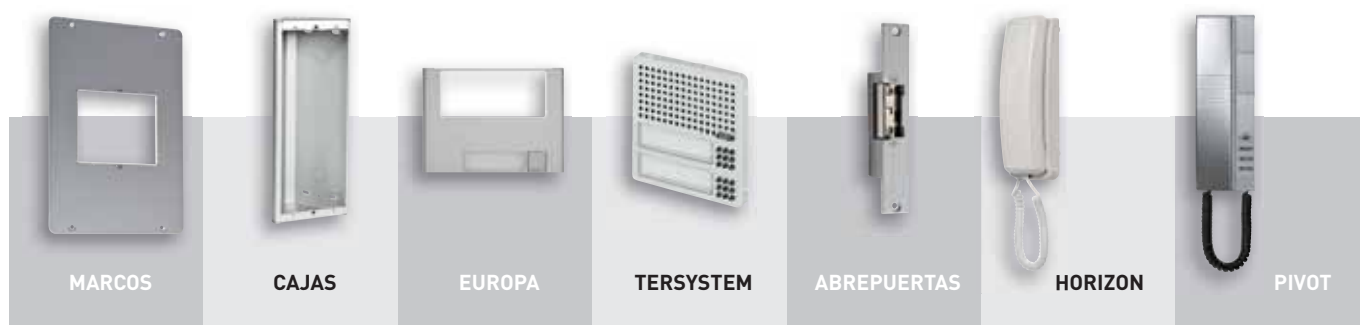

124-141
Varios

Recambios y series antiguas	124
CATÁLOGO	
Complementos para placas SERIE 7	126
Complementos para placas SFERA	128
Complementos para puestos internos	129
Ampliación 2 hilos	130
Placas modulares Serie EUROPA	134
Placas modulares Serie TERSYSTEM	138
Abrepuertas	139
Recambios varios	140

Complementos para placas de calle SERIE 7

MARCOS PARA REPOSICIÓN

Para sustituir placas antiguas por placas SERIE 7 y Serie EUROPA sin necesidad de obras adicionales. Marcos de medidas especiales bajo demanda.

Artículo	Descripción	PVR		Emb.	Nota
		2013.02			
0E5101	1 módulo 1 columna.	48,39 €		1	
0E5115	1,5 módulos 1 columna.	53,67 €		1	*, ◇
0E5102	2 módulos 1 columna.	51,93 €		1	
0E5103	3 módulos 1 columna.	57,83 €		1	
0E5104	4 módulos 1 columna.	62,55 €		1	
0E5204	4 módulos 2 columnas.	115,66 €		1	
0E5206	6 módulos 2 columnas.	133,37 €		1	
0E5208	8 módulos 2 columnas.	151,10 €		1	

Ver dimensiones en página 188.



0E5101

0E5103

0E5208

CAJAS DE SUPERFICIE COMPACTAS SERIE 7

Para casos en que no es posible utilizar una caja de empotrar. Dimensiones reducidas que permiten colocarlas de lado para instalar placas de varias columnas.

Artículo	Descripción	PVR		Emb.	Nota
		2013.02			
375271	Caja de superficie compacta 1 módulo 1 col.	41,85 €		1	
375272	Caja de superficie compacta 2 módulo 1 col.	54,11 €		1	
375273	Caja de superficie compacta 3 módulo 1 col.	71,05 €		1	
375274	Caja de superficie compacta 4 módulo 1 col.	176,63 €		1	

Ver dimensiones en página 188.



375271

375272

CAJAS DE SUPERFICIE CON VISERA SERIE 7

Para casos en que no es posible utilizar una caja de empotrar y se quiere una protección adicional contra la lluvia.

Artículo	Descripción	PVR		Emb.	Nota
		2013.02			
375571	Caja de superficie con visera 1 módulo 1 col.	100,06 €		1	
375572	Caja de superficie con visera 2 módulo 1 col.	113,70 €		1	
375573	Caja de superficie con visera 3 módulo 1 col.	138,90 €		1	
375582	Caja de superficie con visera 4 módulo 2 col.	319,75 €		1	
375583	Caja de superficie con visera 6 módulo 2 col.	398,01 €		1	

NOTA: Es posible componer otras modularidades ensamblando una Caja de superficie Serie 7 + Visera Serie 7

Ver dimensiones en página 189.



375271

375272

375582

CAJAS ANGULARES SERIE 7

Para instalar las placas de calle Serie 7 con inclinación respecto al muro y permiten una correcta orientación de la cámara en posiciones complicadas cuando el rango de ajuste de la misma no es suficiente.

Artículo	Descripción	PVR		Emb.	Nota
		2013.02			
375501	Caja angular 1 módulo.	58,78 €		1	
375502	Caja angular 2 módulos.	76,67 €		1	
375503	Caja angular 3 módulos.	92,83 €		1	

Ver dimensiones en página 188.



375501

375502

375503

Complementos para placas de calle

SERIE 7

MARCOS EMBELLECEDORES SERIE 7

Para cubrir imperfecciones de la pared alrededor de la placa de calle.

Artículo	Descripción	PVR		Emb.	Nota
		2013.02			
375471	Marco 1 módulo 1 columna.	16,55 €		1	
375472	Marco 2 módulos 1 columna.	22,06 €		1	
375473	Marco 3 módulos 1 columna.	26,65 €		1	
375474	Marco 4 módulos 1 columna.	30,96 €		1	
375475	Marco 5 módulos 1 columna.	37,55 €		1	
375482	Marco 4 módulos 2 columnas.	44,12 €		1	
375483	Marco 6 módulos 2 columnas.	53,93 €		1	
375484	Marco 8 módulos 2 columnas.	65,62 €		1	
375485	Marco 10 módulos 2 columnas.	75,62 €		1	
375492	Marco 6 módulos 3 columnas.	68,74 €		1	
375493	Marco 9 módulos 3 columnas.	81,87 €		1	
375494	Marco 12 módulos 3 columnas.	100,57 €		1	
375495	Marco 15 módulos 3 columnas.	115,21 €		1	

Ver dimensiones en página 188.

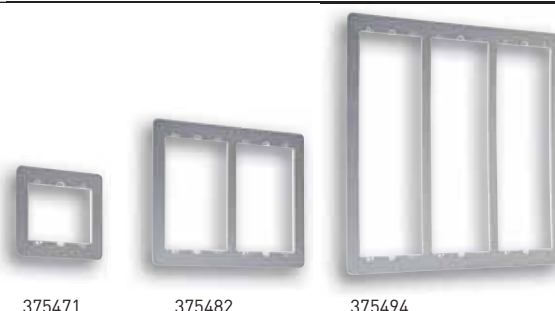

VISERAS SERIE 7

Proporcionan protección adicional contra la lluvia.

Artículo	Descripción	PVR		Emb.	Nota
		2013.02			
375371	Visera 1 módulo 1 columna.	36,16 €		1	
375372	Visera 2 módulos 1 columna.	44,73 €		1	
375373	Visera 3 módulos 1 columna.	51,14 €		1	
375374	Visera 4 módulos 1 columna.	66,74 €		1	
375375	Visera 5 módulos 1 columna.	78,29 €		1	
375382	Visera 4 módulos 2 columnas.	66,26 €		1	
375383	Visera 6 módulos 2 columnas.	84,27 €		1	
375384	Visera 8 módulos 2 columnas.	99,24 €		1	
375385	Visera 10 módulos 2 columnas.	114,57 €		1	
375392	Visera 6 módulos 3 columnas.	87,62 €		1	
375393	Visera 9 módulos 3 columnas.	115,84 €		1	
375394	Visera 12 módulos 3 columnas.	136,21 €		1	
375395	Visera 15 módulos 3 columnas.	151,87 €		1	

Ver dimensiones en página 187.

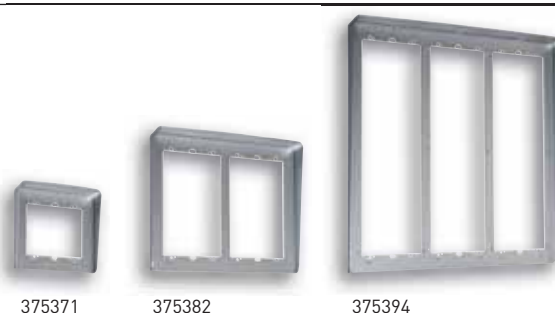

CAJAS DE SUPERFICIE SERIE 7

Para casos en que no es posible utilizar una caja de empotrar. Se deben completar con un marco o una visera SERIE 7 de la misma modularidad.

Artículo	Descripción	PVR		Emb.	Nota
		2013.02			
0E4101	Caja de superficie 1 módulo 1 columna.	28,50 €		1	
0E4102	Caja de superficie 2 módulos 1 columna.	36,49 €		1	
0E4103	Caja de superficie 3 módulos 1 columna.	43,88 €		1	
0E4104	Caja de superficie 4 módulos 1 columna.	55,16 €		1	
0E4105	Caja de superficie 5 módulos 1 columna.	64,24 €		1	
0E4204	Caja de superficie 4 módulos 2 columnas.	70,27 €		1	
0E4206	Caja de superficie 6 módulos 2 columnas.	92,15 €		1	
0E4208	Caja de superficie 8 módulos 2 columnas.	110,32 €		1	
0E4306	Caja de superficie 6 módulos 3 columnas.	110,32 €		1	
0E4309	Caja de superficie 9 módulos 3 columnas.	138,21 €		1	

Ver dimensiones en página 187.



Complementos para placas de calle SFERA

VISERAS SFERA

Proporcionan protección adicional contra la lluvia.

Artículo	Descripción	PVR		
		2013.02	Emb.	Nota
331411	Visera 1 módulo 1 columna.	48,73 €	1	
331421	Visera 2 módulos 1 columna.	53,82 €	1	
331431	Visera 3 módulos 1 columna.	65,11 €	1	
331441	Visera 4 módulos 2 columnas.	132,26 €	1	*
331461	Visera 6 módulos 2 columnas.	153,62 €	1	*
331491	Visera 9 módulos 2 columnas.	201,81 €	1	*

NOTA: Disponible sólo en acabado aluminio anodizado.

Ver dimensiones en página 187.



331411

331441

331461

CAJAS DE SUPERFICIE SFERA

Para la instalación en superficie de placas SFERA. Incorporan soporte y marco.

Artículo	Descripción	PVR		
		2013.02	Emb.	Nota
331311	Caja de superficie 1 módulo 1 columna.	113,61 €	1	
331321	Caja de superficie 2 módulos 1 columna.	152,37 €	1	
331331	Caja de superficie 3 módulos 1 columna.	186,24 €	1	*
331341	Caja de superficie 4 módulos 2 columnas.	274,29 €	1	*
331361	Caja de superficie 6 módulos 2 columnas.	311,62 €	1	*
331391	Caja de superficie 9 módulos 2 columnas.	391,41 €	1	*

NOTA: Disponible sólo en acabado aluminio anodizado.

Ver dimensiones en página 187.



331311

331341

331391

Puestos internos y complementos

MONITORES Y TELÉFONOS SERIE 7 PARA SISTEMA 2 HILOS

Artículo	Descripción	PVR		Emb.	Nota
		2013.02			
374485	Monitor SERIE 7 color 2 hilos M-75C.	315,22 €		1	
374480	Monitor SERIE 7 blanco y negro 2 hilos M-75.	252,18 €		1	
374447	Base mural para monitores 2 hilos SERIE 7.	34,05 €		1	
374448	Base de sobremesa para monitores 2 hilos SERIE 7.	156,05 €		1	
374280	Teléfono SERIE 7 2 hilos T-75.	83,01 €		1	

MONITORES Y TELÉFONOS PIVOT PARA SISTEMA 2 HILOS

Artículo	Descripción	PVR		Emb.	Nota
		2013.02			
344122	Monitor PIVOT color. Blanco.	575,85 €		1	
344124	Monitor PIVOT color. Tech.	666,18 €		1	◇
344102	Monitor PIVOT blanco y negro. Blanco.	314,12 €		1	
344032	Teléfono PIVOT. Blanco.	120,94 €		1	◇
344034	Teléfono PIVOT. Tech.	125,11 €		1	◇

MARCOS EMBELLECEDORES PARA PUESTOS INTERNOS

Para cubrir los desperfectos o suciedad de la pared al sustituir un teléfono o monitor antiguo. Compatibles con los puestos internos SWING y SERIE 7. Acabado blanco.

Artículo	Descripción	PVR		Emb.	Nota
		2013.02			
374028	Marco embellecedor teléfono. Dimensiones 115 x 250 mm (ancho x alto).	11,85 €		1	
374029	Marco embellecedor monitor. Dimensiones 250 x 250 mm (ancho x alto).	20,17 €		1	

NOTA: Consultar cantidades mínimas y precios para medidas y colores especiales bajo demanda.



374028

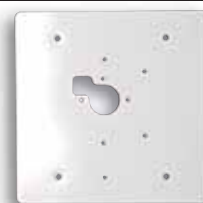

374029

SOPORTES DE SOBREMESA

Proporcionan protección adicional contra la lluvia.

Artículo	Descripción	PVR		Emb.	Nota
		2013.02			
349319	Soporte de sobremesa para monitores AXOLUTE Video Display. Se recomienda conectar a la instalación mediante cable 336803 y toma de 8 contactos.	67,37 €		1	
374443	Base de sobremesa para monitores Teguibus SERIE 7.	97,93 €		1	
374441	Base de sobremesa para monitores Convencional SERIE 7.	109,03 €		1	



349319



374443

Ampliación 2 hilos

Sistema 8 hilos

MÓDULO FÓNICO

Artículo	Descripción	PVR		Emb.	Nota
		2013.02			
342340	Módulo fónico para placas con 2 columnas de pulsadores, llamada numérica o alfanumérica del sistema 8 hilos. Incorpora 4 pulsadores de llamada. Conexión con bornes enchufables para línea bus y abrepuertas. La conexión con el resto de los módulos se realiza mediante cable de cinta plana.	163,90 €		1	
342160	Módulo fónico para placas con 1 columna de pulsadores del sistema 8 hilos. Incorpora 2 pulsadores de llamada. Conexión con bornes enchufables para línea bus y abrepuertas. La conexión con el resto de los módulos se realiza mediante cable de cinta plana.	171,97 €		1	



342340



342160

MÓDULO FÓNICO LLAMADA ALFANUMÉRICA CON DISPLAY GRÁFICO

Artículo	Descripción	PVR		Emb.	Nota
		2013.02			
342620	Módulo de llamada digital alfanumérica + módulo fónico para Sistema 8 hilos. Permite realizar una llamada a una vivienda mediante la búsqueda en el display o por código mediante el teclado art. 342640. El módulo puede memorizar hasta 2000 nombres y apellidos de los usuarios asociándolos a una dirección SCS. Los nombres se reducen a 1000 si se escoge la posibilidad de incluir un breve mensaje. Si se memorizan solamente los códigos SCS la capacidad se amplía hasta 5000 usuarios.	576,44 €		1	*



342620

NOTA: Para la programación utilice un PC con el software TiCall (suministrado con el producto) y la interfaz dedicada art. 335919.

MÓDULO TECLADO ALFANUMÉRICO

Artículo	Descripción	PVR		Emb.	Nota
		2013.02			
342640	Teclado alfanumérico para instalar conjunta y exclusivamente con ref. 342620. Permite efectuar la llamada directamente al residente (tecleando el código configurado), y realizar la apertura de la cerradura (tecleando el código secreto). Viene incluido el cable plano con los conectores para la conexión al módulo ref. 342620.	113,91 €		1	*



342640

MÓDULO TARJETERO COMPLETO

Artículo	Descripción	PVR		Emb.	Nota
		2013.02			
342200	Módulo tarjetero utilizable para insertar el número del edificio, directorio de residentes u otras informaciones. Puede ser utilizado para la leyenda de las viviendas con módulo de llamada numérica ref. 342610.	48,37 €		1	



342200

Ampliación 2 hilos

Sistema 8 hilos

MÓDULOS DE PULSADORES

Artículo	Descripción	PVR	Emb.	Nota
		2013.02		
342480	Módulo con 8 pulsadores de llamada en 2 columnas.	55,20 €	1	
342240	Módulo con 4 pulsadores de llamada en 1 columna.	69,19 €	1	*



342480



342240

MÓDULO DE LLAMADA NUMÉRICA

Artículo	Descripción	PVR	Emb.	Nota
		2013.02		
342610	Módulo de llamada numérica por teclado que permite efectuar una llamada a las viviendas componiendo el número correspondiente a la misma. La correspondencia entre los números y los usuarios se incluye en una agenda situada al lado del módulo y constituida por módulos tarjetero ref. 342200. Las cifras a componer para realizar la llamada, pueden ser de una a cuatro cifras, programable por el instalador. Permite activar la cerradura eléctrica a través de un código. Debe usarse en combinación con el grupo fónico ref. 342340. Suministrado con un cable plano para la conexión al grupo fónico.	176,70 €	1	



342610

MÓDULO DE LLAMADA ALFANUMÉRICA

Artículo	Descripción	PVR	Emb.	Nota
		2013.02		
342600	Módulo de llamada alfanumérica por teclado que permite realizar la llamada eligiendo el nombre de la vivienda en una agenda que se visualiza sobre un display. Permite además abrir la cerradura mediante un código numérico. Debe usarse en combinación con el grupo fónico ref. 342340. Suministrado con un cable plano para la conexión al grupo fónico.	605,88 €	1	*



342600

MÓDULO DE ACCESO CODIFICADO CODE-LOCK

Artículo	Descripción	PVR	Emb.	Nota
		2013.02		
332650	Módulo para el control del acceso por teclado. Permite controlar la apertura o cierre de dos relés introduciendo dos códigos numéricos. Incorpora teclado de 10 teclas iluminado y control de introducción de datos acústico y óptico. Debe completarse con frontales para "Code-Lock".	188,24 €	1	



332650

Ampliación 2 hilos

Sistema 8 hilos

MÓDULOS TELECÁMARA

Para instalar conjuntamente con grupos fónicos ref. 342340, 342160 o 342620. Deben completarse con frontales Monobloc o modulares para telecámara.

Artículo	Descripción	PVR		Emb.	Nota
		2013.02			
332550	Módulo telecámara a color para instalaciones vídeo dotado de iluminación LED blanca para visión nocturna. Durante su instalación es posible regular la orientación del objetivo entre $\pm 20^\circ$ en el eje horizontal y entre $\pm 15^\circ$ en el vertical.	704,61 €		1	
332510	Módulo telecámara blanco y negro para instalaciones vídeo dotado de iluminación LED infrarroja para visión nocturna. Durante su instalación es posible regular la orientación del objetivo entre $\pm 15^\circ$ tanto en el eje horizontal como en el vertical.	556,91 €		1	



332510



332550

ALIMENTADOR AUDIO Y VÍDEO

Artículo	Descripción	PVR		Emb.	Nota
		2013.02			
336010	Alimentador para instalaciones de portero o videoportero 8 hilos. Incorpora bornes extraíbles de 8 contactos para conexión al bus 8 hilos. 10 módulos DIN.	208,70 €		1	



336010

INTERFAZ 8/2 HILOS

Artículo	Descripción	PVR		Emb.	Nota
		2013.02			
346150	Interfaz para instalaciones de portero o videoportero mixtas (dorsal 8 hilos / montante 2 hilos). Ideal para la realización de instalaciones muy extensas gracias a las ventajas funcionales del sistema 8 hilos (centralita de conserjería, videocontrol, montantes independientes) unidas con la facilidad de instalación del sistema 2 hilos. Permite la conexión de instalaciones 2 hilos de edificios o viviendas a través de una dorsal 8 hilos. El dispositivo debe utilizarse con un alimentador 2 hilos para la parte del montante. 6 módulos DIN.	325,11 €		1	



346150

Ampliación 2 hilos

Sistema 8 hilos

ELEMENTOS DE INSTALACIÓN

Artículo	Descripción	PVR	Emb.	Nota
		2013.02		
346100	Derivador audio-vídeo para sistema 8 hilos, dotado de una entrada y dos salidas. Permite la conexión en cascada de varios derivadores. 6 módulos DIN.	87,77 €	1	*
346180	Distribuidor de montantes audio-vídeo para sistema 8 hilos. Este dispositivo permite instalaciones con un número de montante superior a 40 o con montantes con más de 100 viviendas. 6 módulos DIN.	110,98 €	1	
346960	Mezclador de audio-vídeo para placas de calle 8 hilos. Permite la conexión en estrella de hasta 5 placas. 6 módulos DIN.	121,18 €	1	
346190	Distribuidor de planta 8 hilos. 6 módulos DIN.	80,34 €	1	
336900	Rollo de cable 8 hilos. 100 metros.	323,17 €	1	
336901	Rollo de cable 8 hilos. 500 metros.	1.611,93 €	1	*



346100



346180



346190



346960

Placas modulares Serie EUROPA

Módulos, bastidores y perfiles

BASTIDORES SERIE EUROPA

Artículo	Descripción	PVR		
		2013.02	Emb.	Nota
0E1001	Bastidor 1 módulo.	20,45 €	1	
0E1002	Bastidor 2 módulos.	26,01 €	1	
0E1003	Bastidor 3 módulos.	32,21 €	1	
0E1004	Bastidor 4 módulos.	40,88 €	1	
0E1005	Bastidor 5 módulos.	45,66 €	1	*



CAJAS DE SUPERFICIE SERIE EUROPA

Válidas únicamente para placas de la serie EUROPA. Para placas con varias columnas de módulos, utilizar tantas cajas de superficie como columnas

Artículo	Descripción	PVR		
		2013.02	Emb.	Nota
0E6101	Caja de superficie 1 módulo 1 col.	19,20 €	1	
0E6102	Caja de superficie 2 módulos 1 col.	21,69 €	1	
0E6103	Caja de superficie 3 módulos 1 col.	24,16 €	1	
0E6104	Caja de superficie 4 módulos 1 col.	26,64 €	1	*
0E6105	Caja de superficie 5 módulos 1 col.	29,11 €	1	*



PERFILES PARA GRUPO FÓNICO

Artículo	Descripción	PVR		
		2013.02	Emb.	Nota
0E1321	Perfil grupo fónico.	34,07 €	1	
0E1317	Perfil grupo fónico ref. 090134.	30,20 €	1	
0E1322	Perfil grupo fónico y ventana.	34,81 €	1	
0E1121	Perfil grupo fónico con 1 pulsador 1 columna.	36,53 €	1	
0E1122	Perfil grupo fónico con 2 pulsadores 1 columna.	41,51 €	1	
0E1222	Perfil grupo fónico con 2 pulsadores 2 columnas.	41,51 €	1	
0E1224	Perfil grupo fónico con 4 pulsadores 2 columnas.	48,31 €	1	

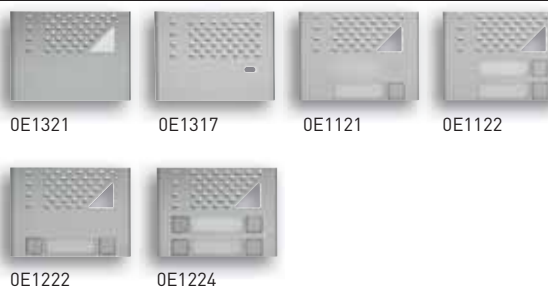

PERFILES PARA CÁMARA

Artículo	Descripción	PVR		
		2013.02	Emb.	Nota
0E1304	Perfil cámara para 0E5502.	74,96 €	1	*
0E1309	Perfil cámara.	68,90 €	1	



Placas modulares Serie EUROPA

Módulos, bastidores y perfiles

PERFILES PARA PULSADORES

Artículo	Descripción	PVR		Nota
		2013.02	Emb.	
0E1101	Perfil 1 pulsador 1 columna.	29,00 €	1	
0E1102	Perfil 2 pulsadores 1 columna.	34,97 €	1	
0E1103	Perfil 3 pulsadores 1 columna.	38,40 €	1	
0E1104	Perfil 4 pulsadores 1 columna.	40,88 €	1	
0E1202	Perfil 2 pulsadores 2 columnas.	37,17 €	1	
0E1204	Perfil 4 pulsadores 2 columnas.	44,60 €	1	
0E1206	Perfil 6 pulsadores 2 columnas.	52,65 €	1	
0E1208	Perfil 8 pulsadores 2 columnas.	59,46 €	1	



0E1101

0E1102

0E1103

0E1104



0E1202

0E1204

0E1206

0E1208

PERFILES PARA MÓDULO COMPLEMENTARIO

Artículo	Descripción	PVR		Nota
		2013.02	Emb.	
0E1300	Perfil ciego.	29,72 €	1	



0E1300

PERFILES PARA MÓDULO DE SEÑALIZACIÓN

Artículo	Descripción	PVR		Nota
		2013.02	Emb.	
0E1301	Perfil 1 ventana.	33,60 €	1	
0E1302	Perfil 2 ventanas.	37,17 €	1	
0E1303	Perfil 1 ventana grande.	33,81 €	1	
0E1111	Perfil 1 ventana con 1 puls. 1 col.	36,55 €	1	
0E1112	Perfil 1 ventana con 2 puls. 1 col.	38,40 €	1	
0E1212	Perfil 1 ventana con 2 puls. 2 col.	41,51 €	1	
0E1214	Perfil 1 ventana con 4 puls. 2 col.	48,31 €	1	



0E1301

0E1302

0E1303

0E1111



0E1112

0E1212

0E1214

PERFILES PARA MÓDULO ACCESO CODIFICADO

Artículo	Descripción	PVR		Nota
		2013.02	Emb.	
0E1318	Perfil acceso codificado.	248,39 €	1	



0E1318

Placas modulares Serie EUROPA

Cassettes y módulos electrónicos

CASSETTES

Artículo	Descripción	PVR		Nota
		2013.02	Emb.	
006100	Cassette 2 pulsadores 2 columnas.	15,19 €	1	
006101	Cassette 4 pulsadores 2 columna.	23,09 €	1	
006102	Cassette 2 pulsadores 1 columna.	15,19 €	1	
006103	Cassette 1 pulsador 1 columna.	12,16 €	1	
0E5503	Cassette señalización EMS-1.	32,82 €	1	
0E5504	Cassette señalización EMS-2.	37,43 €	1	
0E5506	Cassette señalización Ocupado.	50,39 €	1	*



0E5503



0E5504

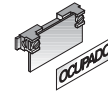

0E5506

MÓDULOS FUNCIÓN – SISTEMA TEGUIBUS

Artículo	Descripción	PVR		Nota
		2013.02	Emb.	
074042	Grupo fónico EGF-100 para edificios independientes con uno o varios accesos. Incluye codificador de 12 pulsadores y señalización "Sistema OCUPADO" mediante señal sonora.	236,53 €	1	
090134	Grupo fónico EGF-100M para placas de acceso a edificios interiores con accesos generales (condominio) o instalaciones con conserjería.	275,37 €	1	
0E5506	Módulo señalización "Sistema OCUPADO". Para su montaje, reservar un tarjetero en cada placa de la instalación.	50,39 €	1	*
090270	Codificador de 16 pulsadores.	76,10 €	1	
374450	Cámara CCD imagen b/n TC-70.	627,29 €	1	
374451	Cámara CCD imagen color TC-70C.	862,12 €	1	
070055	Equipo de control CCD dual.	134,06 €	1	

MÓDULOS FUNCIÓN – SISTEMA SIMPLIFICADO

Artículo	Descripción	PVR		Nota
		2013.02	Emb.	
090022	Grupo fónico EGF-22 para perfiles con rejilla compacta.	215,68 €	1	
090122	Grupo fónico EGF-22 para perfiles con ventana.	225,81 €	1	
0E5555	Conjunto de 5 diodos CD-5. Necesario un diodo por pulsador. En instalaciones con varias placas, colocarlo sólo en una de ellas.	5,50 €	1	
0E5506	Módulo señalización "Sistema OCUPADO". Para su montaje, reservar un tarjetero en cada placa de la instalación.	50,39 €	1	*

Placas modulares Serie EUROPA

Teléfonos y equipos

TELÉFONOS - SISTEMA SIMPLIFICADO

Artículo	Descripción	PVR		Emb.	Nota
		2013.02			
374250	Teléfono SERIE 7 sistema simplificado.	44,97 €		1	



374250

MÓDULOS FUNCIÓN - SISTEMA CONVENCIONAL

Artículo	Descripción	PVR		Emb.	Nota
		2013.02			
0E5501	Grupo fónico EGF-1.	78,39 €		1	
090021	Grupo fónico EGF-21 para perfiles con rejilla compacta.	126,91 €		1	
090121	Grupo fónico EGF-21 para perfiles con ventana.	134,06 €		1	
374450	Cámara CCD imagen b/n TC-70.	627,29 €		1	
374451	Cámara CCD imagen color TC-70C.	862,12 €		1	

TELÉFONOS - SISTEMA CONVENCIONAL

Artículo	Descripción	PVR		Emb.	Nota
		2013.02			
0E7020	Teléfono HORIZON E. Llamada electrónica.	30,67 €		10	
0E7010	Teléfono HORIZON N. Llamada zumbador.	34,97 €		10	
0E7030	Teléfono HORIZON TS. Llamada zumbador y secreto.	53,37 €		10	



0E7010

EQUIPOS PARA VARIOS ACCESOS

Artículo	Descripción	PVR		Emb.	Nota
		2013.02			
090651	Equipo de control varios accesos vídeo E-51. Para más de dos placas colocar uno por placa adicional.	42,20 €		1	
090653	Equipo de control varios accesos audio E-53. Para más de dos placas colocar uno por placa adicional.	229,98 €		1	
0E5506	Módulo señalización "Sistema OCUPADO". Para su montaje, reservar un tarjetero en cada placa de la instalación.	50,39 €		1	*
0E5515	Equipo de control de accesos sistema simplificado.	336,19 €		1	



090651



090653

Placas modulares TERSYSTEM

Módulos y frontales

GRUPO FÓNICO

Artículo	Descripción	PVR		
		2013.02	Emb.	Nota
336920	Grupo fónico analógico Tersystem.	81,29 €	1	



336920

FRONTALES PARA GRUPO FÓNICO

Deben completarse con grupo fónico 336920

Artículo	Descripción	PVR		
		2013.02	Emb.	Nota
2130	Frontal grupo fónico.	31,02 €	1	
2131	Frontal grupo fónico con 1 pulsador 1 columna.	42,20 €	1	
2132	Frontal grupo fónico con 2 pulsadores 1 columna.	46,81 €	1	



2130

2131

2132

MÓDULOS PULSADORES

Artículo	Descripción	PVR		
		2013.02	Emb.	Nota
2141	Módulo 1 pulsador 1 columna.	36,91 €	1	*
2142	Módulo 2 pulsadores 1 columna.	41,17 €	1	*
2143	Módulo 3 pulsadores 1 columna.	44,85 €	1	*
2144	Módulo 4 pulsadores 1 columna.	47,19 €	1	
2108	Módulo 8 pulsadores 2 columnas.	75,84 €	1	

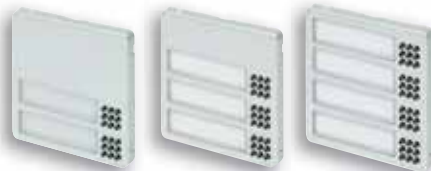

2142

2143

2144

MÓDULO CIEGO Y TARJETERO

Artículo	Descripción	PVR		
		2013.02	Emb.	Nota
2140	Módulo ciego.	36,20 €	1	*
2149	Módulo tarjetero.	37,15 €	1	*



2140

2149

TELÉFONOS

Artículo	Descripción	PVR		
		2013.02	Emb.	Nota
600WS	Interfono Tersystem Serie 600 blanco.	44,01 €	1	



600WS

ALIMENTADORES TERSYSTEM

Artículo	Descripción	PVR		
		2013.02	Emb.	Nota
672	Alimentador TERSYSTEM audio.	117,34 €	1	



672

Abrepuertas

ABREPUERTAS NT NORMAL

El abrepuertas se desbloquea mientras se le aplica corriente: es necesario mantener el pulsador presionado o relé temporizado

Artículo	Descripción	PVR		
		2013.02	Emb.	Nota
374900	Abrepuertas NT estándar con pestillo regulable.	22,34 €	1	
0E5601	Abrepuertas NT largo con pestillo regulable.	25,97 €	1	
0E5604	Abrepuertas NT invertido.	29,48 €	1	



374900

ABREPUERTAS AT AUTOMÁTICO

El abrepuertas se desbloquea con un breve pulso eléctrico: no es necesario mantener presionado el pulsador

Artículo	Descripción	PVR		
		2013.02	Emb.	Nota
374910	Abrepuertas AT estándar con pestillo regulable.	27,13 €	1	
0E5611	Abrepuertas AT largo con pestillo regulable.	29,51 €	1	



374910



0E5611

ABREPUERTAS ADT AUTOMÁTICO CON DESBLOQUEO

Similares a los AT. Incorporan palanca para el desbloqueo

Artículo	Descripción	PVR		
		2013.02	Emb.	Nota
0E5620	Abrepuertas ADT estándar con pestillo regulable.	32,46 €	1	
0E5621	Abrepuertas ADT largo con pestillo regulable.	33,64 €	1	

ACCESORIOS

Artículo	Descripción	PVR		
		2013.02	Emb.	Nota
0E5663	Caja de superficie con funda para abrepuertas AT, ADT, NT y NDT.	12,26 €	1	
0E5660	Contacto de puertas.	10,62 €	1	
0E5661	Escudo largo para abrepuertas estándar.	6,49 €	1	



0E5661

Recambios varios

ALIMENTADORES

Artículo	Descripción	PVR	Emb.	Nota
		2013.02		
A08030	Alimentador amplificador tipo E-10.	159,81 €	1	
0E5511	Alimentador tipo E-11.	286,51 €	1	
0E5513	Alimentador tipo E-13 para instalaciones con teléfonos HORIZON TS.	276,69 €	1	
0E5514	Alimentador tipo E-14 para instalaciones con teléfonos HORIZON N o E.	155,82 €	1	
0E5518	Alimentador tipo E-18.	163,81 €	1	
090631	Alimentador tipo E-31 para instalaciones de portero simplificado.	58,99 €	1	
090634	Alimentador tipo E-34 para instalaciones de portero y videoportero convencional.	59,58 €	1	
375005	Alimentador tipo E-35 para instalaciones de videoportero convencional.	118,90 €	1	
375009	Alimentador tipo E-40 para kits videoportero convencional.	156,10 €	1	
090641	Alimentador tipo E-41.	105,52 €	1	
090642	Alimentador tipo E-42.	154,37 €	1	
090643	Alimentador tipo E-43.	177,62 €	1	



375009



090631



090634

ELECTRÓNICAS DE CONTROL

Artículo	Descripción	PVR	Emb.	Nota
		2013.02		
375006	Central digital para instalaciones de videoportero con placa de superficie SERIE 7.	249,08 €	1	
375786	Central DECT para kits radio.	531,69 €	1	*



375006

MONITORES VARIOS

Artículo	Descripción	PVR	Emb.	Nota
		2013.02		
0E5000	Tapa embellecedora para la sustitución de monitores VT-8 con monitores SERIE 7.	48,61 €	1	*
374444	Base mural SERIE 7 adaptador VT-8.	122,70 €	1	
334102	Monitor B/N analógico PIVOT. Blanco.	372,18 €	1	
334122	Monitor color analógico PIVOT. Blanco.	461,07 €	1	*
334804	Monitor B/N analógico SWING. Blanco.	196,47 €	1	
374445	Base mural para monitor con memoria M-72M.	22,09 €	1	
374446	Base de sobremesa para monitor con memoria M-72M.	112,47 €	1	



334124

Recambios varios

TELÉFONOS VARIOS

Artículo	Descripción	PVR		Emb.	Nota
		2013.02			
334002	Teléfono analógico PIVOT con secreto. Blanco	67,76 €		1	
334704	Teléfono analógico SWING. Blanco	67,76 €		1	
334202	Teléfono analógico SPRINT	25,93 €		1	
375785	Teléfono DECT	130,70 €		1	



334004

SISTEMA ANALÓGICO BTICINO

Artículo	Descripción	PVR		Emb.	Nota
		2013.02			
332200	Módulo tarjetero SFERA analógico.	23,49 €		1	*
332340	Módulo fónico SFERA analógico. Incorpora 4 pulsadores en 2 columnas.	73,26 €		1	
332480	Módulo electrónica de pulsadores SFERA analógico. Incorpora 8 pulsadores en 2 columnas.	45,38 €		1	
336000	Alimentador audio analógico.	64,47 €		1	
336200	Relé para intercomunicación audio/vídeo.	113,11 €		1	*
336210	Relé para conmutación de placas audio/vídeo.	116,38 €		1	*
336220	Relé auxiliar.	29,76 €		1	
336310	Relé de cerradura para placa de calle.	25,72 €		1	*
336320	Circuito control telecámara analógico.	34,40 €		1	
336330	Relé de cerradura para placas de calle con puestos internos viva-voz.	51,39 €		1	*
336810	Derivador señal de vídeo 1 salida.	29,94 €		1	
336820	Derivador señal audio/vídeo.	58,92 €		1	*
336850	Derivador audio/vídeo simultáneo.	180,87 €		1	*



336000



336820



CCTV

Sistema de videovigilancia



142-149
CCTV

Sistema de videovigilancia	142
PRESENTACIÓN	144
CATÁLOGO	
Gama básica Kits	147
Complementos de gama básica	148

Sistema CCTV

El sistema de videovigilancia o CCTV (Circuito Cerrado de TV) tiene como función la de incrementar la seguridad de los bienes y las personas. Para ello se disponen de

diferentes elementos dentro del sistema que permiten de visualización, grabación y posterior análisis de situaciones y/o anomalías principalmente asociadas a:

PROTECCIÓN DE BIENES

Poder disponer de una protección contra robos o actos vandálicos en su negocio (espacios abiertos al público o zonas críticas) o en su edificio o vivienda (zonas privadas o zonas comunes) es un requerimiento básico para la seguridad de los bienes y las instalaciones.

Los sistemas de seguridad por video permiten esta protección a través de la visualización en tiempo real o diferido (mediante grabación) de una o varias zonas de su instalación.

- Protección de bienes e inmuebles de zonas comunes y privadas.

CONTROL DE ACCESOS

Vigilar los accesos a un edificio, vivienda o local fuera del horario laboral o en ausencia de sus habitantes, permite detectar toda presencia no autorizada, pero también revisar el histórico de dichos accesos para identificar incidentes o actos de sabotaje.

En el caso de edificios en régimen de explotación, los sistemas de seguridad por video facilitan la gestión de los accesos detectando la presencia cerca de los mismos, permitiendo la asociación con el sistema de control de accesos.

- Grabación y control de accesos en un edificio o vivienda.

SUPERVISIÓN DE EVENTOS

Asociando con otros sistemas disponibles en las instalaciones de su edificio o vivienda puede supervisar y certificar diferentes situaciones e incidencias de forma visual asociados a eventos tales como:

- Intrusión: verificación y grabación de la intrusión, permitiendo la posterior visualización.
- Detección de incendios: verificación de existencia de fuego en un área determinada.
- Alarmas técnicas: certificando la anomalía de forma visual.

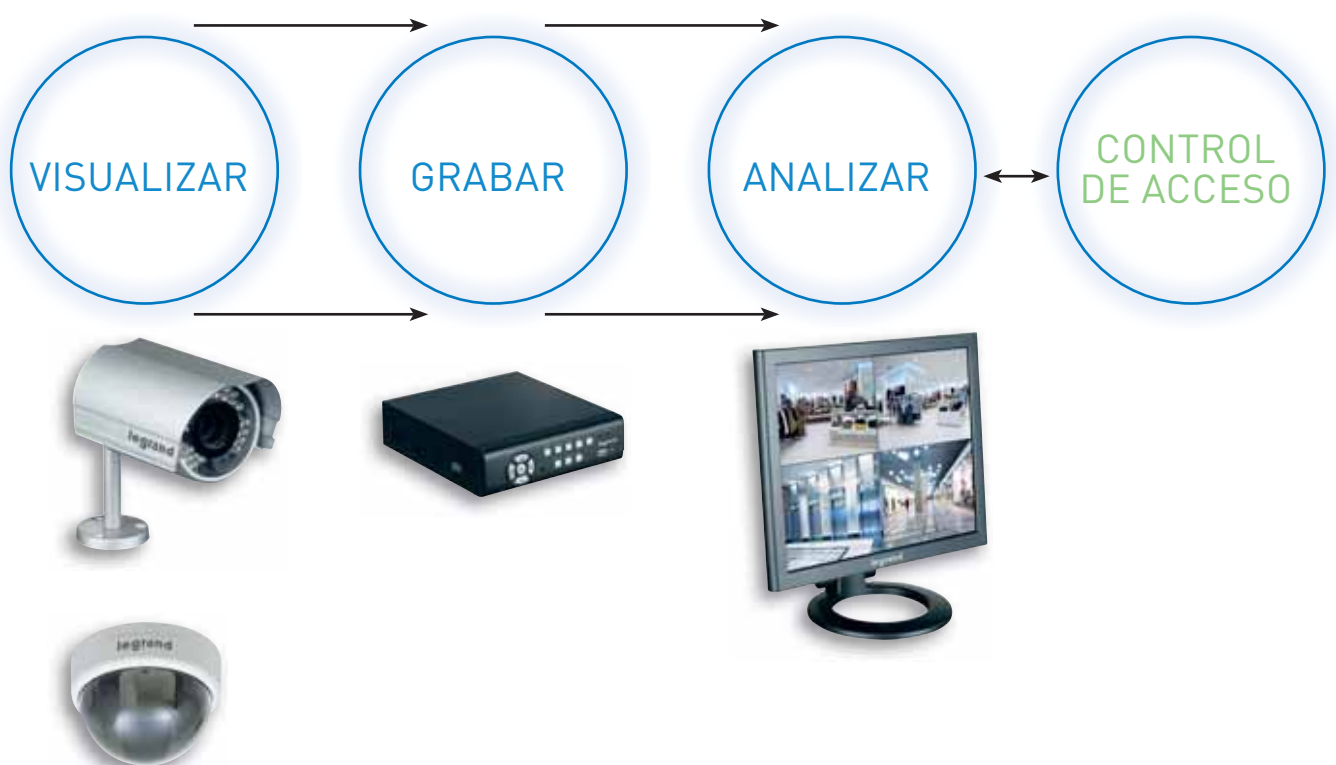

VISUALIZACIÓN

La principal función de una cámara es permitir visualizar una zona en vivo. Por ejemplo, en una tienda será interesante mostrarle al cliente que el lugar está bajo sistemas de seguridad por videovigilancia. Además de la función disuasiva, también les permitirá a la visualización simultánea de varias zonas desde un punto centralizado de la tienda. Esta visualización también puede realizarse en directo de forma remota, ya sea mediante un smartphone o un ordenador.

GRABACIÓN

Según la criticidad de la zona (incluso el tipo de zona del edificio o vivienda) que se visualiza, es deseable la incorporación de una solución de grabación. Esto permitirá volver a visualizar un acontecimiento pasado, para interpretar mejor un incidente (por ejemplo un robo).

Es importante tener presente no caer en la trampa de querer todo registrar, porque más allá de la rápida saturación del disco duro, la búsqueda de acontecimiento corre peligro de quedar muy penalizada. Por lo que para el registro de acontecimientos es recomendable analizar el funcionamiento del sistema de grabación.

ANÁLISIS

Sea para acceder a una o varias cámaras y así evaluar la situación en vivo o incluso para acceder a los registros disponibles en los sistemas de grabación disponibles, es posible instalar sobre uno o varios puestos (ex: puesto de control, conserjería,...) una solución de monitorización dedicado para este tipo de aplicaciones de Videovigilancia.



Imagen adaptada en referencias disponibles e idioma.

CARACTERÍSTICAS PRINCIPALES DE UN SISTEMA CCTV

Al diseñar un sistema de Circuito Cerrado de Televisión debe tener en cuenta varios parámetros:

1. ¿Por qué crear un sistema de vigilancia y cuál es su tarea?
2. Definir el campo de visión de las cámaras y las luces teniendo en cuenta las condiciones ambientales.
Considerando los siguientes aspectos de luz:
 - La luz es constante o variable.
 - Hay condiciones de contraluz.
 - Hay luces artificiales que iluminan la escena en la noche o durante los días de mal tiempo.
 - Hay ventanas con persianas, así como si se cierran durante el día.
 - Se puede instalar luces adicionales o LED IR.

En relación con las condiciones ambientales se debe considerar si:

- La cámara se coloca dentro o fuera del edificio o vivienda.
- La cámara necesita la protección ante actos vandálicos
- El medio ambiente es limpio o sucio.

3. Elija los objetivos dedicados a cada cámara.

La elección está determinada por:

- Características de la cámara única (el tamaño de CCD, óptica, la sensibilidad de lux, el tamaño, líneas eléctricas, TV, etc.)
 - Distancia hasta la videocámara de la escena a visualizar
 - El tamaño relativo de los objetos o las personas que se desean identificar
4. Establecer la posición de los monitores y elementos de vigilancia.
 5. Definir la mejor solución de cableado del sistema a implementar (UTP o COAX)
 6. Elegir cuántos y qué dispositivos están instalados en el área de control.

COMPOSICIÓN DE UN SISTEMA CCTV

Los principales elementos que componen un Circuito Cerrado de Televisión (CCTV) son las siguientes:

CÁMARA (Compacta o combinada): permite captar la imagen y transformarla en una señal electrónica.

CABLE COAXIAL: permite la transmisión de la señal de vídeo desde cámaras a los Videograbadores.

MONITOR: Permite visualizar las diferentes señales de vídeo en imágenes en su pantalla.

VCR DVR: Videograbador que permite almacenar las imágenes en el disco duro y, dependiendo del modelo, permite la visualización remota de imágenes en dispositivos como PDA o similares.

CABLE UTP: Para utilizar un cable trenzado como infraestructura para el circuito cerrado de televisión es necesario disponer de dos convertidores, se coloca uno cerca de la cámara alfa (transmisor) y otro en el otro extremo del cable (receptor). Estos dispositivos sirven para equilibrar la señal no balanceada de la cámara se denominan BALUN.



Gama básica Kits

KITS

Los Kits CCTV incluyen los elementos necesarios para la instalación de una cámara proporcionada o expandir el sistema hasta 4, incluyendo el monitor de 7" o 17".

Artículo	Descripción	PVR		
		2013.02	Emb.	Nota
430550	Kit CCTV 7".	735,88 €	1	•
430551	Kit CCTV 17".	964,25 €	1	•

Composición	Artículo	430550	430551
Monitor.		1 (430574)	1 (430570)
Videograbador.	430553	1	1
Cámara.	430513	1	1
Alimentador.	430601	1	1

VIDEOGRABADORES ESTÁNDAR

Artículo	Descripción	PVR		
		2013.02	Emb.	Nota
430553	Videograbador digital de 4 entradas con RED. Formato de compresión H.264, resolución de 720 x 576 (PAL), detector movimiento y puerto USB para conexión a equipo de back-up externo. Disco duro integrado de 320Gb SATA. Resolución de grabación de 100FPS (grabación). Alarma in-out. Control remoto IR suministrado. Permite el control remoto de imágenes a través de equipos Smartphones que dispongan de sistema operativo compatible (Windows Mobile, iPhone, Android, Symbian). Alimentador de 12Vcc suministrado.	441,53 €	1	•
430554	Videograbador digital de 8 entradas con RED. Formato de compresión H.264, resolución de 720 x 576 (PAL), detector movimiento y puerto USB para conexión a equipo de back-up externo. Disco duro integrado de 500Gb SATA. Resolución de grabación de 100FPS (grabación). Alarma in-out. Control remoto IR suministrado. Permite el control remoto de imágenes a través de equipos Smartphones que dispongan de sistema operativo compatible (Windows Mobile, iPhone, Android, Symbian). Alimentador de 12Vcc suministrado.	725,73 €	1	•
430555	Videograbador digital de 16 entradas con RED. Formato de compresión H.264, resolución de 720 x 576 (PAL), detector movimiento y puerto USB para conexión a equipo de back-up externo. Disco duro integrado de 500Gb SATA. Resolución de grabación de 100FPS (grabación). Alarma in-out. Control remoto IR suministrado. Permite el control remoto de imágenes a través de equipos Smartphones que dispongan de sistema operativo compatible (Windows Mobile, iPhone, Android, Symbian). Alimentador de 12Vcc suministrado.	903,35 €	1	•



430553



430554



430555

Complementos de gama básica

CÁMARAS

Artículo	Descripción	PVR		Emb.	NOTA
		2013.02			
430501	Cámara interior Night&Day DOME para instalación en techo. Lente de 3.6mm. Sensor Sony Super HAD color 1/3". Resolución horizontal de 380 líneas. Sensibilidad mínima de iluminación de 0,2lux. Radio S/N >48dB. IP30. Alimentación de 12Vcc y consumo de 120mA.	117,30 €		1	•
430502	Cámara interior Night&Day DOME para instalación mural o en techo. Lente multifocal de 3.7-12mm. Sensor Sharp de 1/3". Resolución horizontal de 540 líneas. Sensibilidad mínima de iluminación de 0,2lux. Función Noche-Día. Radio S/N >48dB. IP30 / IK04. Alimentación de 12Vcc y consumo de 110mA.	178,50 €		1	•
430504	Cámara exterior Night&Day DOME con LED IR. Lente multifocal de 3.7-12mm. Sensor Sony CCD Chipset 1/3". Resolución horizontal de 380 líneas. Sensibilidad mínima de iluminación de 0,2lux (= lux con IR ON). Radio S/N >48dB. IP66. Alimentación de 12Vcc y consumo de 180mA (máx.460mA con IR ON).	214,20 €		1	•
430505	Cámara interior Night&Day DOME con LED IR para instalación mural o en techo. Lente de 3.6mm. Sensor Sharp de 1/3". Resolución horizontal de 540 líneas. Sensibilidad mínima de iluminación de 0,02lux. Función Noche-Día. Distancia máxima alcance IR de 15m. IP30 / IK04. Alimentación de 12Vcc y consumo de 95mA (máx.315mA con IR ON).	147,18 €		1	•
430513	Cámara exterior Night&Day DOME con LED IR para instalación mural. Lente de 3.6mm. Sensor Sony de 1/3". Resolución horizontal de 420 líneas. Sensibilidad mínima de iluminación de 0,1lux de día y 0 de noche. Función Noche-Día. Distancia máxima alcance IR de 20m. IP66 / IK06. Temperatura de funcionamiento: -10°C a +50°C. Alimentación de 12Vcc y consumo de 95mA (máx.315mA con IR ON).	121,80 €		1	•
430516	Cámara exterior Night&Day DOME con LED IR para instalación mural. Lente multifocal de 3.7-12mm. Sensor Sony CCD Chipset 1/3". Resolución horizontal de 380 líneas. Sensibilidad mínima de iluminación de 0 lux IR ON. Función Noche-Día. Distancia máxima alcance IR de 20m. IP66. Alimentación de 12Vcc y consumo de 200mA (máx.460mA con IR ON).	229,50 €		1	•
430536	Cámara interior con apariencia de detector de humo. Lente de 3.6mm. Sensor Sony Super HAD color 1/3". Lente cónica de 3.7mm. Resolución horizontal de 550 líneas. Sensibilidad mínima de iluminación de 0,1lux. Radio S/N >48dB. IP30. Alimentación de 12Vcc y consumo de 110mA.	137,70 €		1	•



430501



430502



430504



430505



430513



430516



430536

Complementos de gama básica

MONITORES

Artículo	Descripción	PVR		Emb.	NOTA
		2013.02			
430574	Monitor LCD color 7" con soporte de mesa ajustable y mando de control remoto IR. Formato 16:9, resolución 480 x 234. Terminales: 2 x BNC. Alimentador de 12Vcc suministrado.	153,00 €		1	•
430570	Monitor LCD matriz activa TFT color 17" con formato 4:3, óptima resolución de 1280 x 1024. Terminales: BNC (IN/OUT), DC VGA, S-VIDEO. Alimentador de 12Vcc suministrado.	499,80 €		1	•



ALIMENTADORES

Artículo	Descripción	PVR		Emb.	NOTA
		2013.02			
430600	Alimentador 0,5A formato plug-in.	28,56 €		1	•
430601	Alimentador 2,5A estabilizado en cobertura plástica. Input: 230Vac y Output: 12Vcc -2,5A. Protección IP30 e IK05.	59,16 €		1	•



ACCESORIOS

Artículo	Descripción	PVR		Emb.	NOTA
		2013.02			
430604	Fijación mural para monitor 17". Ajustable vertical u horizontalmente. 2 puntos de montaje. Kit de montaje incluido.	84,66 €		1	•
430605	Video Balun pasivo para 1 cámara. Máxima distancia hasta 300m entre balun emisor y balun receptor, y hasta 600m si se trata de un receptor activo. Pack de 10 unidades.	8,67 €		10	•
430614	Conector BNC crimpado en alojamiento plástico.	6,43 €		10	•
430615	Conector BNC a tornillo.	6,53 €		10	•
430616	Crimpadora.	100,98 €		1	•
430618	Conector 12V con terminales a tornillo.	3,88 €		10	•





Información técnica



150-195
Información técnica

Tablas de composición	152
Videoportero - Sistema 2 hilos	152
Videoportero - Sistema Teguibus	164
Portero - Sistema 2 hilos	172
Portero - Sistema Teguibus	176
Portero - Sistema Convencional	180
Placas SFERA - Sistema 2 hilos	184
Dimensiones	186
Placas de calle y complementos	186
Puestos internos	191
Dispositivos Guía DIN	195
Índice de referencias	196

Instalaciones videoportero 2 hilos manos libres

Placa Serie 7 de empotrar



COLOR - 3 A 12 VIVIENDAS

Descripción: Instalación de videoportero 2 hilos no polarizados compuesta por placa Serie 7, monitores Polyx Base en color, distribuidores de planta, alimentador y adaptador de vídeo.

Funcionamiento: Llamada electrónica con confirmación de llamada en placa. Secreto de comunicación. Iluminación de escena, telecámara orientable en vertical y horizontal. Monitor con autoencendido para vigilancia.

Con instalaciones de varios accesos, si se intenta llamar desde una placa de calle cuando ya existe comunicación entre una vivienda y otra placa se emitirán señales sonoras indicando que el sistema está ocupado.

Opciones: El sistema admite hasta 3 monitores o teléfonos en paralelo con la misma llamada. Sólo el monitor configurado como maestro se encenderá durante la llamada.

Con 1 placa de calle el sistema admite hasta 27 puestos internos sin alimentador adicional y 52 puestos internos con alimentador 346000 o 346020 adicional. En lugar de una segunda placa también es posible incorporar una telecámara separada (391670) para funciones de videocontrol.

Consulte para mayor número de puestos internos, placas de calle e instalaciones en los que se mezclan monitores manos libres y tradicionales.

Ver módulos de señalización y directorio en páginas 55 y 56.

Esquema unifilar

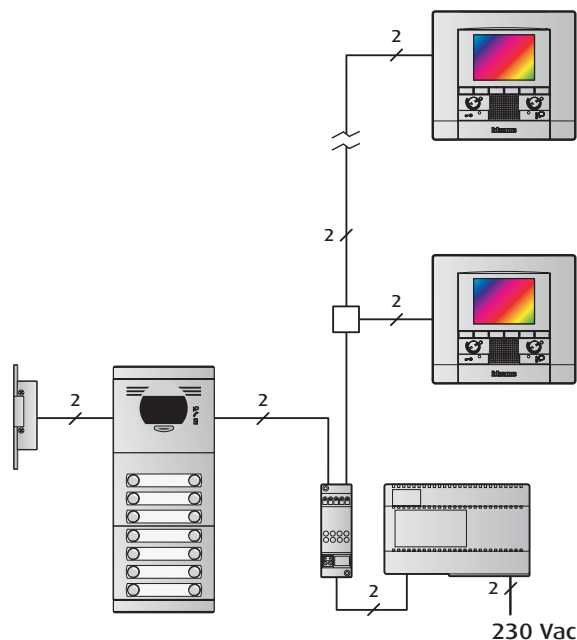

3 viviendas

737,13 € 1.213,68 € 131,68 €

Dimensiones:
Placa: 133 x 232 mm.
Caja: 125 x 221 x 57,5 mm.

2.180,71 €

4 viviendas

737,86 € 1.618,24 € 131,68 €

Dimensiones:
Placa: 133 x 232 mm.
Caja: 125 x 221 x 57,5 mm.

2.586,00 €

5 viviendas

744,47 € 2.022,80 € 131,68 €

Dimensiones:
Placa: 133 x 232 mm.
Caja: 125 x 221 x 57,5 mm.

3.043,76 €

6 viviendas

739,90 € 2.427,36 € 131,68 €

Dimensiones:
Placa: 133 x 232 mm.
Caja: 125 x 221 x 57,5 mm.

3.443,76 €

8 viviendas

744,70 € 3.236,48 € 131,68 €

Dimensiones:
Placa: 133 x 232 mm.
Caja: 125 x 221 x 57,5 mm.

4.257,67 €

10 viviendas

752,94 € 4.045,60 € 131,68 €

Dimensiones:
Placa: 133 x 232 mm.
Caja: 125 x 221 x 57,5 mm.

5.121,63 €



12 viviendas

794,43 €



4.854,71 €



131,68 €

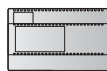

Dimensiones:
Placa: 133 x 331 mm.
Caja: 125 x 320 x 57,5 mm.

5.972,24 €

Complementos:

Marcos y viseras, sólo válido para cajas de empotrar.

Marcos

2 módulos 3 módulos

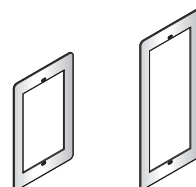

375472

22,06 €

375473

26,65 €

Viseras

2 módulos 3 módulos

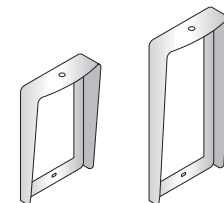

375372

44,73 €

375373

51,14 €

Ver otros complementos en páginas 126-127.

Distancias máximas con monitor Polyx Base y distribuidores en planta

Tipo cable	> 0,2 mm	Telefónico XX	Cat. 5 AWG-24 XX	376935 XX
52 Puestos internos				
Placa → Monitor	50 m	140 m	150 m	200 m
Placa → Alim./Adap. vídeo	50 m	140 m	130 m	200 m
Alim./Adap. vídeo → Monitor	40 m	60 m	40 m	100 m
26 Puestos internos				
Placa → Monitor	50 m	140 m	125 m	200 m
Placa → Alim./Adap. vídeo	40 m	95 m	65 m	150 m
Alim./Adap. vídeo → Monitor	50 m	80 m	60 m	130 m
10 Puestos internos				
Placa → Monitor	50 m	140 m	145 m	200 m
Placa → Alim./Adap. vídeo	50 m	100 m	75 m	170 m
Alim./Adap. vídeo → Monitor	50 m	100 m	70 m	160 m
5 Puestos intern				
Placa → Monitor	50 m	140 m	155 m	200 m
Placa → Alim./Adap. vídeo	50 m	115 m	80 m	200 m
Alim./Adap. vídeo → Monitor	50 m	110 m	80 m	200 m

Viv.	375602	375620	375603	375630	375530	375540	375550	375130	375140	375240	375260	375280	376099	376007	346000	346830	346841	344192	Total €
3	1	1			1			1					1	1	1	1	1	3	2.180,71
4	1	1			1				1				1	1	1	1	1	4	2.586,00
5	1	1				1			1				1	1	1	1	2	5	3.043,76
6	1	1			1						1		1	1	1	1	2	6	3.443,76
8	1	1			1							1	1	1	1	1	2	8	4.257,67
10	1	1					1					1	1	1	1	1	3	10	5.121,63
12			1	1	1					1		1	1	2	1	1	3	12	5.972,24

Relación de materiales para las instalaciones. Incluye distribuidores. Configuradores según necesidades. Ver página 77.
Para placas con otras configuraciones ver pág. 54-58.

Instalaciones videoportero 2 hilos manos libres

Placa Serie 7 de empotrar



COLOR - 14 A 40 VIVIENDAS

Descripción: Instalación de videoportero 2 hilos no polarizados compuesta por placa Serie 7, monitores Polyx Base en color, distribuidores de planta, alimentador y adaptador de video.

Funcionamiento: Llamada electrónica con confirmación de llamada en placa. Secreto de comunicación. Iluminación de escena, telecámara orientable en vertical y horizontal. Monitor con autoencendido para vigilancia. Con instalaciones de varios accesos, si se intenta llamar desde una placa de calle cuando ya existe comunicación entre una vivienda y otra placa se emitirán señales sonoras indicando que el sistema está ocupado.

Opciones: El sistema admite hasta 3 monitores o teléfonos en paralelo con la misma llamada. Sólo el monitor configurado como maestro se encenderá durante la llamada.

Con 1 placa de calle el sistema admite hasta 27 puestos internos sin alimentador adicional y 52 puestos internos con alimentador 346000 o 346020 adicional. En lugar de una segunda placa también es posible incorporar una telecámara separada (391670) para funciones de videocontrol.

Consulte para mayor número de puestos internos, placas de calle e instalaciones en los que se mezclan monitores manos libres y tradicionales.

Complementos: Consultar páginas 126-127.

Ver módulos de señalización y directorio en páginas 55 y 56.

Esquema unifilar y secciones

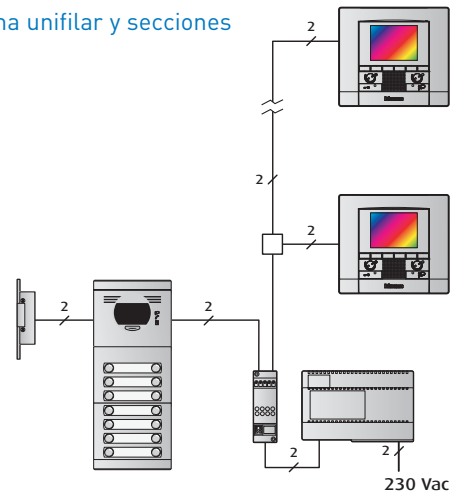

14 viviendas

796,35 €

5.663,83 €

131,68 €

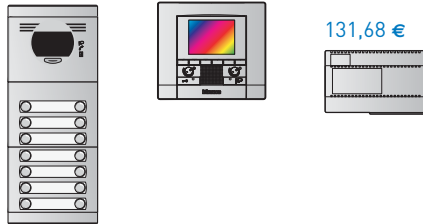

Dimensiones:
Placa: 133 x 331 mm.
Caja: 125 x 320 x 57,5 mm.

6.829,88 €

15 viviendas

873,85 €

6.068,39 €

131,68 €

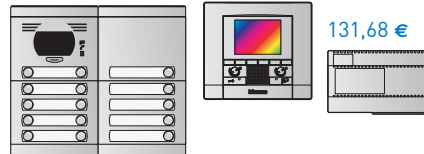

Dimensiones:
Placa: 267 x 232 mm.
Caja: 259 x 221 x 57,5 mm.

7.311,94 €

16 viviendas

801,15 €

6.472,95 €

131,68 €

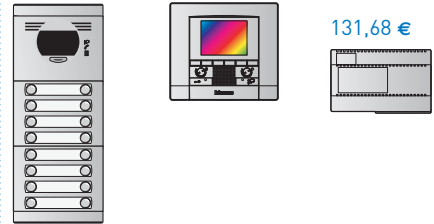

Dimensiones:
Placa: 133 x 331 mm.
Caja: 125 x 320 x 57,5 mm.

7.643,80 €

16 viviendas*

842,08 €

6.472,95 €

131,68 €

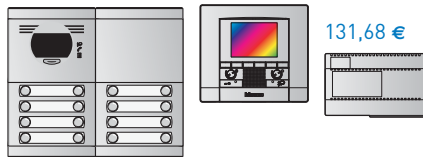

Dimensiones:
Placa: 267 x 232 mm.
Caja: 259 x 221 x 57,5 mm.

7.684,73 €

18 viviendas

809,39 €

7.282,07 €

131,68 €

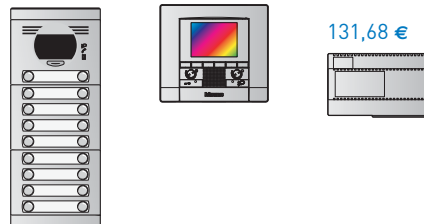

Dimensiones:
Placa: 133 x 331 mm.
Caja: 125 x 320 x 57,5 mm.

8.507,76 €

20 viviendas

881,14 €

8.091,19 €

131,68 €

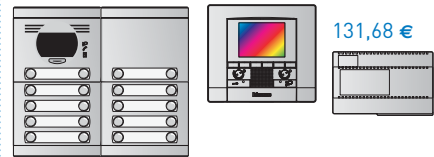

Dimensiones:
Placa: 267 x 232 mm.
Caja: 259 x 221 x 57,5 mm.

9.388,62 €

21 viviendas

935,79 €

8.495,75 €

131,68 €

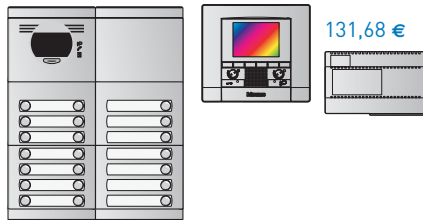

Dimensiones:
Placa: 267 x 331 mm.
Caja: 259 x 320 x 57,5 mm.

9.894,43 €

24 viviendas

941,54 €

9.709,43 €

131,68 €

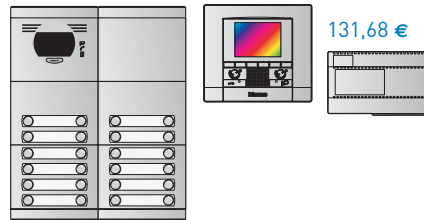

Dimensiones:
Placa: 267 x 331 mm.
Caja: 259 x 320 x 57,5 mm.

11.113,86 €

24 viviendas*

860,69 €

9.709,43 €

131,68 €

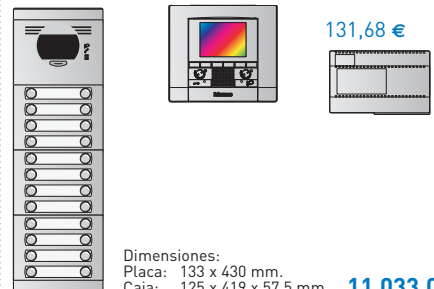

Dimensiones:
Placa: 133 x 430 mm.
Caja: 125 x 419 x 57,5 mm.

11.033,02 €



27 viviendas

979,92 €

10.923,11 €

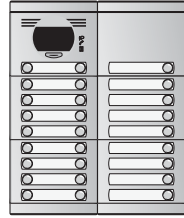

263,36 €

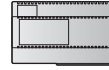

Dimensiones:
Placa: 267 x 331 mm.
Caja: 259 x 320 x 57,5 mm.

12.544,21 €

28 viviendas

945,39 €

11.327,67 €



263,36 €

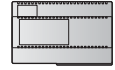

Dimensiones:
Placa: 267 x 331 mm.
Caja: 259 x 320 x 57,5 mm.

12.914,24 €

30 viviendas

1.045,26 €

12.136,79 €



263,36 €

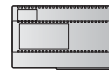

Dimensiones:
Placa: 267 x 430 mm.
Caja: 259 x 419 x 57,5 mm.

13.869,82 €

32 viviendas

954,98 €

12.945,91 €

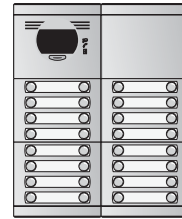

263,36 €

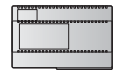

Dimensiones:
Placa: 267 x 331 mm.
Caja: 259 x 320 x 57,5 mm.

14.588,67 €

36 viviendas

994,04 €

14.564,14 €

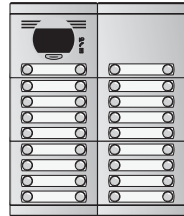

263,36 €

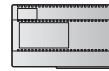

Dimensiones:
Placa: 267 x 331 mm.
Caja: 259 x 320 x 57,5 mm.

16.292,56 €

40 viviendas

1.100,58 €

16.182,38 €

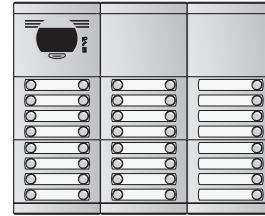

263,36 €

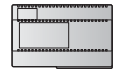

Dimensiones:
Placa: 401 x 331 mm.
Caja: 393 x 320 x 57,5 mm.

18.063,93 €



Viv.	375602	375620	375603	375630	375604	375640	375530	375550	375100	375110	375120	375130	375140	375220	375240	375260	375280	376099	376007	376003	346000	346830	346841	344192	Total €
14			1	1		375640	1								1	1	1	2		1	1	4	14	6.829,88	
15	2	2						1		1			1				1	1	3		1	1	4	15	7.311,94
16			1	1			1										2	1	2		1	1	4	16	7.643,80
16•	2	2					1		1								2	1	2		1	1	4	16	7.684,73
18			1	1				1									2	1	2		1	1	5	18	8.507,76
20	2	2						1						1			2	1	3		1	1	5	20	9.388,62
21			2	2			1		1		1	1			1	1	1	4		1	1	6	21	9.894,43	
24			2	2			1		1					2		2	1	4		1	1	6	24	11.113,86	
24•					1	1	1									3	1	3		1	1	6	24	11.033,02	
27		2	2				1		1		2				2	2	1	5		2	1	7	27	12.544,21	
28		2	2				1		1						2	2	1	4		2	1	7	28	12.914,24	
30				2	2	1	1		1		2			1		2	1	6		2	1	8	30	13.869,82	
32			2	2			1		1							4	1	4		2	1	8	32	14.588,67	
36			2	2				1						1		4	1	5		2	1	9	36	16.292,56	
40			3	3			1		2			2				4	1	6	1	2	1	10	40	18.063,93	

Relación de materiales para las instalaciones. Incluidos distribuidores. Para placas con otras configuraciones ver pág. 54-58. Configuradores según necesidades. Ver página 77.

Instalaciones videoportero 2 hilos color

Placa Serie 7 de empotrar



COLOR - 3 A 12 VIVIENDAS

Descripción: Instalación de videoportero 2 hilos no polarizados compuesta por placa Serie 7, monitores Swing en color, distribuidores de planta, alimentador y adaptador de vídeo.

Funcionamiento: Llamada electrónica con confirmación de llamada en placa. Secreto de comunicación. Iluminación de escena, telecámara orientable en vertical y horizontal. Monitor con autoencendido para vigilancia.

Con instalaciones de varios accesos, si se intenta llamar desde una placa de calle cuando ya existe comunicación entre una vivienda y otra placa se emitirán señales sonoras indicando que el sistema está ocupado.

Opciones: El sistema admite hasta 3 monitores o teléfonos en paralelo con la misma llamada. Sólo el monitor configurado como maestro se encenderá durante la llamada. Para la instalación del 2o y 3er monitor añade un alimentador (346000 o 346020) por cada monitor. Conecte cada monitor a una salida del distribuidor de planta (346841).

Con 1 placa de calle el sistema admite hasta 32 puestos internos sin alimentador adicional y 52 puestos internos con alimentador 346000 o 346020 adicional. En lugar de una segunda placa también es posible incorporar una telecámara separada (391670) para funciones de videocontrol.

Consulte para mayor número de puestos internos, placas de calle e instalaciones en los que se mezclan monitores manos libres y tradicionales.

Ver módulos de señalización y directorio en páginas 55 y 56.

Esquema unifilar

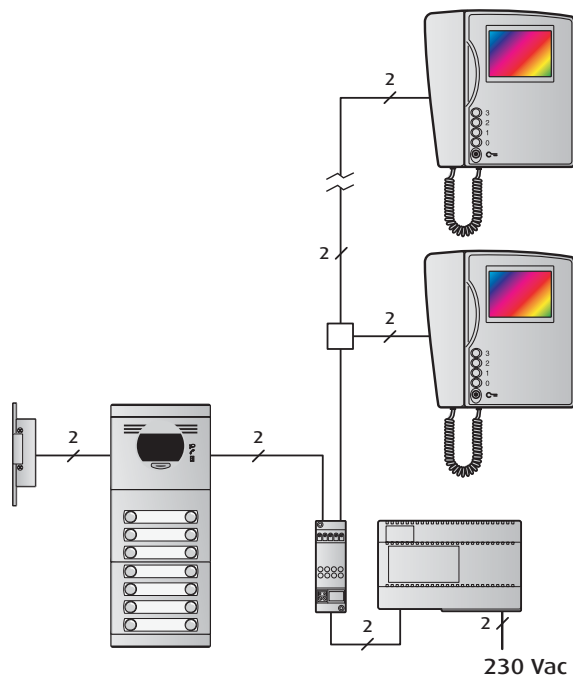

3 viviendas

737,13 €

936,36 €

131,68 €

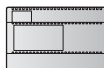

Dimensiones:
Placa: 133 x 232 mm.
Caja: 125 x 221 x 57,5 mm.

1.903,39 €

4 viviendas

737,86 €

1.248,48 €

131,68 €

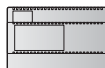

Dimensiones:
Placa: 133 x 232 mm.
Caja: 125 x 221 x 57,5 mm.

2.216,24 €

5 viviendas

744,47 €

1.560,60 €

131,68 €

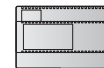

Dimensiones:
Placa: 133 x 232 mm.
Caja: 125 x 221 x 57,5 mm.

2.581,57 €

6 viviendas

739,90 €

1.872,72 €

131,68 €

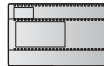

Dimensiones:
Placa: 133 x 232 mm.
Caja: 125 x 221 x 57,5 mm.

2.889,12 €

8 viviendas

744,70 €

2.496,96 €

131,68 €

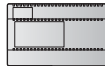

Dimensiones:
Placa: 133 x 232 mm.
Caja: 125 x 221 x 57,5 mm.

3.518,15 €

10 viviendas

752,94 €

3.121,20 €

131,68 €



Dimensiones:
Placa: 133 x 232 mm.
Caja: 125 x 221 x 57,5 mm.

4.197,23 €



12 viviendas

794,43 €



3.745,44 €



131,68 €

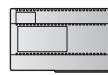

Dimensiones:
Placa: 133 x 331 mm.
Caja: 125 x 320 x 57,5 mm.

4.862,96 €

Complementos:

Marcos y viseras, sólo válido para cajas de empotrar.

Marcos

2 módulos 3 módulos



375472

22,06 €

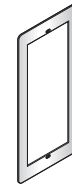

375473

26,65 €

Viseras

2 módulos 3 módulos



375372

44,73 €



375373

51,14 €

Ver otros complementos en páginas 126-127.

Distancias máximas con monitor Swing y distribuidores en planta

Tipo cable	> 0,2 mm	Telefónico XX	Cat. 5 AWG-24 XX	376935 XX
52 Puestos internos				
Placa → Monitor	50 m	140 m	150 m	200 m
Placa → Alim./Adap. vídeo	50 m	140 m	130 m	200 m
Alim./Adap. vídeo → Monitor	40 m	60 m	40 m	100 m
26 Puestos internos				
Placa → Monitor	50 m	140 m	125 m	200 m
Placa → Alim./Adap. vídeo	40 m	95 m	65 m	150 m
Alim./Adap. vídeo → Monitor	50 m	80 m	60 m	130 m
10 Puestos internos				
Placa → Monitor	50 m	140 m	145 m	200 m
Placa → Alim./Adap. vídeo	50 m	100 m	75 m	170 m
Alim./Adap. vídeo → Monitor	50 m	100 m	70 m	160 m
5 Puestos intern				
Placa → Monitor	50 m	140 m	155 m	200 m
Placa → Alim./Adap. vídeo	50 m	115 m	80 m	200 m
Alim./Adap. vídeo → Monitor	50 m	110 m	80 m	200 m

Viv.	375602	375620	375603	375630	375530	375540	375550	375130	375140	375240	375260	375280	376099	376007	346000	346830	346841	374455	Total €
3	1	1			1			1					1	1	1	1	1	3	1.903,39
4	1	1			1				1				1	1	1	1	1	4	2.216,24
5	1	1				1			1				1	1	1	1	2	5	2.581,57
6	1	1			1					1			1	1	1	1	2	6	2.889,12
8	1	1			1							1	1	1	1	1	2	8	3.518,15
10	1	1					1					1	1	1	1	1	3	10	4.197,23
12			1	1	1					1		1	1	2	1	1	3	12	4.862,96

Relación de materiales para las instalaciones. Incluye distribuidores. Configuradores según necesidades. Ver página 77.
Para placas con otras configuraciones ver pág. 55-56.

Instalaciones videoportero 2 hilos color

Placa Serie 7 de empotrar



COLOR - 14 A 40 VIVIENDAS

Descripción: Instalación compuesta por placa Serie 7, monitores Swing en color, distribuidores de planta, alimentador y adaptador de vídeo.

Funcionamiento: Llamada electrónica con confirmación de llamada en placa. Secreto de comunicación. Iluminación de escena, telecámara orientable en vertical y horizontal. Monitor con autoencendido para vigilancia.

Con instalaciones de varios accesos, si se intenta llamar desde una placa de calle cuando ya existe comunicación entre una vivienda y otra placa se emitirán señales sonoras indicando que el sistema está ocupado.

Opciones: El sistema admite hasta 3 monitores o teléfonos en paralelo con la misma llamada. Sólo el monitor configurado como maestro se encenderá durante la llamada. Para la instalación del 2º y 3º monitor añade un alimentador (346000 o 346020) por cada monitor. Conecte cada monitor a una salida del distribuidor de planta (346841).

Con 1 placa de calle el sistema admite hasta 27 puestos internos sin alimentador adicional y 52 puestos internos con alimentador 346000 o 346020 adicional. En lugar de una segunda placa también es posible incorporar una telecámara separada (391670) para funciones de videocontrol.

Consulte para mayor número de puestos internos, placas de calle e instalaciones en los que se mezclan monitores manos libres y tradicionales.

Complementos: Consultar marcos de reposición en página 126. Ver módulos de señalización y directorio en páginas 55 y 56.

Esquema unifilar

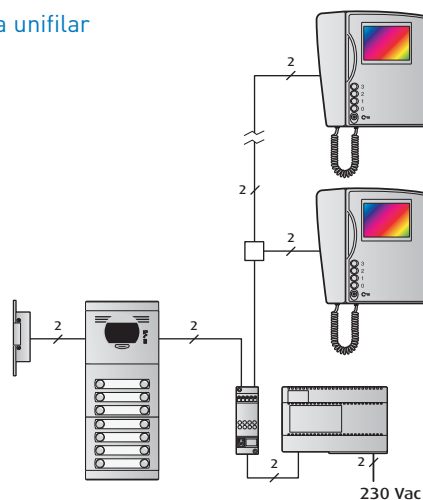

14 viviendas

796,35 € 4.369,68 € 131,68 €

Dimensiones:
Placa: 133 x 331 mm.
Caja: 125 x 320 x 57,5 mm.

5.535,73 €

15 viviendas

873,85 € 4.681,80 € 131,68 €

Dimensiones:
Placa: 267 x 232 mm.
Caja: 259 x 221 x 57,5 mm.

5.925,35 €

16 viviendas

801,15 € 4.993,92 € 131,68 €

Dimensiones:
Placa: 133 x 331 mm.
Caja: 125 x 320 x 57,5 mm.

6.164,77 €

16 viviendas*

842,08 € 4.993,92 € 131,68 €

Dimensiones:
Placa: 267 x 232 mm.
Caja: 259 x 221 x 57,5 mm.

6.205,69 €

18 viviendas

809,39 € 5.618,16 € 131,68 €

Dimensiones:
Placa: 133 x 331 mm.
Caja: 125 x 320 x 57,5 mm.

6.843,84 €

20 viviendas

881,14 € 6.242,40 € 131,68 €

Dimensiones:
Placa: 267 x 232 mm.
Caja: 259 x 221 x 57,5 mm.

7.539,83 €

21 viviendas

935,79 € 6.554,52 € 131,68 €

Dimensiones:
Placa: 267 x 331 mm.
Caja: 259 x 320 x 57,5 mm.

7.953,20 €

24 viviendas

941,54 € 7.490,88 € 131,68 €

Dimensiones:
Placa: 267 x 331 mm.
Caja: 259 x 320 x 57,5 mm.

8.895,32 €

24 viviendas*

860,69 € 7.490,88 € 131,68 €

Dimensiones:
Placa: 133 x 430 mm.
Caja: 125 x 419 x 57,5 mm.

8.814,47 €



27 viviendas

979,92 €

8.427,24 €

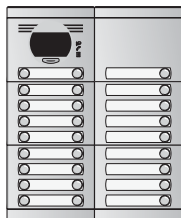

263,36 €



Dimensiones:
Placa: 267 x 331 mm.
Caja: 259 x 320 x 57,5 mm.

10.048,34 €

28 viviendas

945,39 €

8.739,36 €

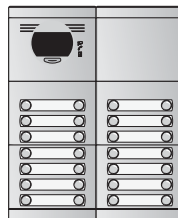

263,36 €



Dimensiones:
Placa: 267 x 331 mm.
Caja: 259 x 320 x 57,5 mm.

10.325,93 €

30 viviendas

1.054,26 €

9.363,60 €



263,36 €



Dimensiones:
Placa: 267 x 430 mm.
Caja: 259 x 419 x 57,5 mm.

11.096,64 €

32 viviendas

954,98 €

9.987,84 €



263,36 €

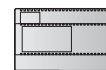

Dimensiones:
Placa: 267 x 331 mm.
Caja: 259 x 320 x 57,5 mm.

11.630,60 €

36 viviendas

994,04 €

11.236,32 €

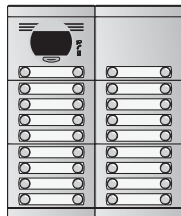

263,36 €

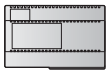

Dimensiones:
Placa: 267 x 331 mm.
Caja: 259 x 320 x 57,5 mm.

12.964,74 €

40 viviendas

1.100,58 €

12.484,80 €

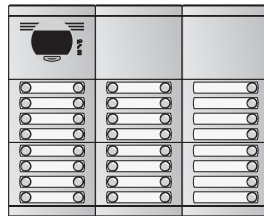

263,36 €

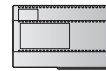

Dimensiones:
Placa: 401 x 331 mm.
Caja: 393 x 320 x 57,5 mm.

14.366,35 €

Viv.	375602	375620	375603	375630	375604	375640	375530	375550	375100	375110	375120	375130	375140	375220	375240	375260	375280	376099	376007	376003	346000	346830	346841	374485	Total €
14			1	1			1									1	1	1	2		1	1	4	14	5.535,73
15	2	2						1		1			1				1	1	3		1	1	4	15	5.925,35
16			1	1			1										2	1	2		1	1	4	16	6.164,77
16•	2	2					1		1								2	1	2		1	1	4	16	6.205,69
18			1	1				1									2	1	2		1	1	5	18	6.843,84
20	2	2						1						1			2	1	3		1	1	5	20	7.539,83
21			2	2			1		1			1	1		1		1	1	4		1	1	6	21	7.953,20
24			2	2			1		1					2			2	1	4		1	1	6	24	8.895,32
24•					1	1	1										3	1	3		1	1	6	24	8.814,47
27			2	2				1		1			2				2	1	5		2	1	7	27	10.048,34
28			2	2			1		1							2	2	1	4		2	1	7	28	10.325,93
30					2	2	1		1		1	2		1			2	1	6		2	1	8	30	11.096,64
32			2	2			1		1								4	1	4		2	1	8	32	11.630,60
36			2	2				1						1			4	1	5		2	1	9	36	12.964,74
40			3	3			1		2			2					4	1	6	1	2	1	10	40	14.366,35

Relación de materiales para las instalaciones. Incluidos distribuidores. Para placas con otras configuraciones ver pág. 54-58. Configuradores según necesidades. Ver página 77.

Instalaciones videoportero 2 hilos blanco y negro

Placa Serie 7 de empotrar



BLANCO Y NEGRO - 3 A 12 VIVIENDAS

Descripción: Instalación de videoportero 2 hilos no polarizados compuesta por placa Serie 7, monitores Swing blanco y negro, distribuidores de planta, alimentador y adaptador de vídeo.

Funcionamiento: Llamada electrónica con confirmación de llamada en placa. Secreto de comunicación. Iluminación de escena, telecámara orientable en vertical y horizontal. Monitor con autoencendido para vigilancia.

Con instalaciones de varios accesos, si se intenta llamar desde una placa de calle cuando ya existe comunicación entre una vivienda y otra placa se emitirán señales sonoras indicando que el sistema está ocupado.

Opciones: El sistema admite hasta 3 monitores o teléfonos en paralelo con la misma llamada. Sólo el monitor configurado como maestro se encenderá durante la llamada.

Con 1 placa de calle el sistema admite hasta 27 puestos internos sin alimentador adicional y 52 puestos internos con alimentador 346000 o 346020 adicional. En lugar de una segunda placa también es posible incorporar una telecámara separada (391670) para funciones de videocontrol.

Consulte para mayor número de puestos internos, placas de calle e instalaciones en los que se mezclan monitores manos libres y tradicionales.

Ver módulos de señalización y directorio en páginas 55 y 56.

Esquema unifilar

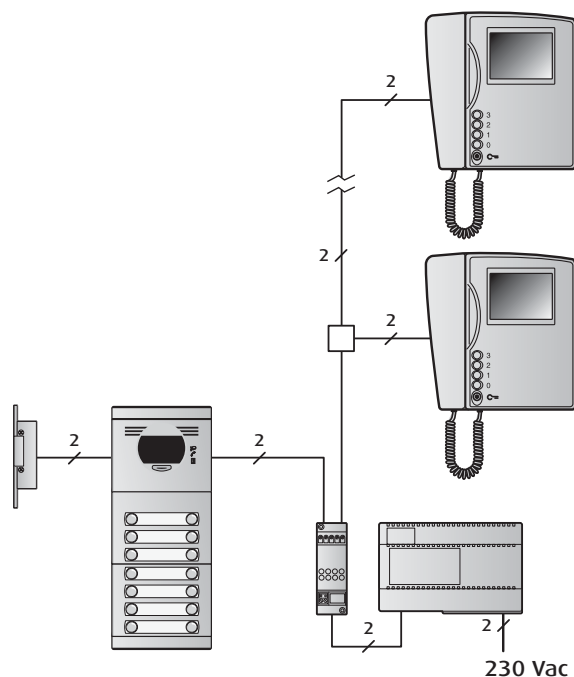

3 viviendas

737,13 €

604,30 €

131,68 €

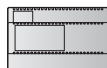

Dimensiones:
Placa: 133 x 232 mm.
Caja: 125 x 221 x 57,5 mm.

1.571,33 €

4 viviendas

737,86 €

805,73 €

131,68 €

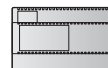

Dimensiones:
Placa: 133 x 232 mm.
Caja: 125 x 221 x 57,5 mm.

1.773,49 €

5 viviendas

744,47 €

1.007,16 €

131,68 €



Dimensiones:
Placa: 133 x 232 mm.
Caja: 125 x 221 x 57,5 mm.

2.028,12 €

6 viviendas

739,90 €

1.208,59 €

131,68 €



Dimensiones:
Placa: 133 x 232 mm.
Caja: 125 x 221 x 57,5 mm.

2.224,99 €

8 viviendas

744,70 €

1.611,45 €

131,68 €



Dimensiones:
Placa: 133 x 232 mm.
Caja: 125 x 221 x 57,5 mm.

2.632,65 €

10 viviendas

752,94 €

2.014,32 €

131,68 €

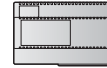

Dimensiones:
Placa: 133 x 232 mm.
Caja: 125 x 221 x 57,5 mm.

3.090,35 €



12 viviendas

794,43 €



2.417,18 €



131,68 €

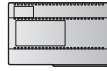

Dimensiones:
Placa: 133 x 331 mm.
Caja: 125 x 320 x 57,5 mm.

3.534,71 €

Complementos:

Marcos y viseras, sólo válido para cajas de empotrar.

Marcos

2 módulos



375472

22,06 €

3 módulos



375473

26,65 €

Viseras

2 módulos

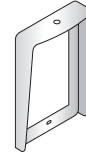

375372

44,73 €

3 módulos

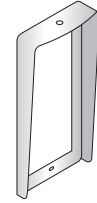

375373

51,14 €

Ver otros complementos en páginas 126-127.

Viv.	375602	375620	375603	375630	375530	375540	375550	375130	375140	375240	375260	375280	376099	376007	346000	346830	346841	374460	Total €	
3	1	1			1			1					1	1	1	1	1	1	3	1.571,33
4	1	1			1				1				1	1	1	1	1	1	4	1.773,49
5	1	1				1			1				1	1	1	1	2	5	2.028,12	
6	1	1			1						1		1	1	1	1	2	6	2.224,99	
8	1	1			1							1	1	1	1	1	2	8	2.632,65	
10	1	1					1					1	1	1	1	1	3	10	3.090,35	
12			1	1	1					1		1	1	2	1	1	3	12	3.534,71	

Instalaciones videoportero 2 hilos blanco y negro

Placa Serie 7 de empotrar



COLOR - 14 A 40 VIVIENDAS

Descripción: Instalación compuesta por placa Serie 7, monitores Swing blanco y negro, distribuidores de planta, alimentador y adaptador de video.

Funcionamiento: Llamada electrónica con confirmación de llamada en placa. Secreto de comunicación. Iluminación de escena, telecámara orientable en vertical y horizontal. Monitor con autoencendido para vigilancia.

Con instalaciones de varios accesos, si se intenta llamar desde una placa de calle cuando ya existe comunicación entre una vivienda y otra placa se emitirán señales sonoras indicando que el sistema está ocupado.

Opciones: El sistema admite hasta 3 monitores o teléfonos en paralelo con la misma llamada. Sólo el monitor configurado como maestro se encenderá durante la llamada.

Con 1 placa de calle el sistema admite hasta 27 puestos internos sin alimentador adicional y 52 puestos internos con alimentador 346000 o 346020 adicional. En lugar de una segunda placa también es posible incorporar una telecámara separada (391670) para funciones de videocontrol.

Consulte para mayor número de puestos internos, placas de calle e instalaciones en los que se mezclan monitores manos libres y tradicionales.

Complementos: Consultar marcos de reposición en página 126.

Ver módulos de señalización y directorio en páginas 55 y 56.

Esquema unifilar y secciones

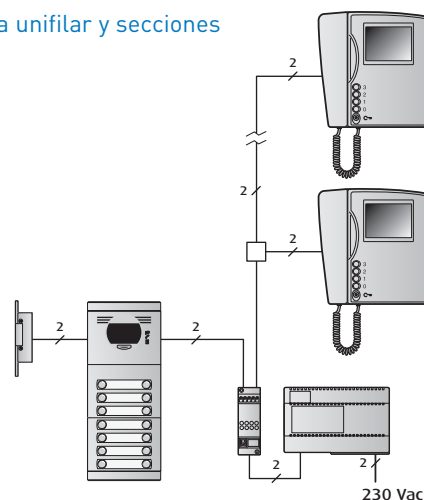

14 viviendas

796,35 €

4.369,68 €

131,68 €

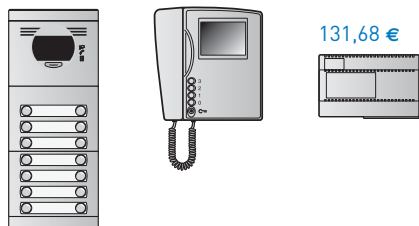

Dimensiones:
Placa: 133 x 331 mm.
Caja: 125 x 320 x 57,5 mm.

3.986,09 €

15 viviendas

873,85 €

2.962,23 €

131,68 €



Dimensiones:
Placa: 267 x 232 mm.
Caja: 259 x 221 x 57,5 mm.

4.265,03 €

16 viviendas

801,15 €

3.159,72 €

131,68 €

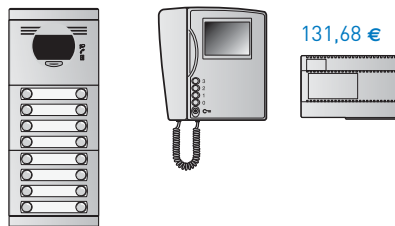

Dimensiones:
Placa: 133 x 331 mm.
Caja: 125 x 320 x 57,5 mm.

4.393,75 €

16 viviendas*

842,08 €

3.159,72 €

131,68 €

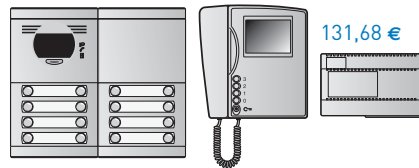

Dimensiones:
Placa: 267 x 232 mm.
Caja: 259 x 221 x 57,5 mm.

4.434,68 €

18 viviendas

809,39 €

3.554,68 €

131,68 €



Dimensiones:
Placa: 133 x 331 mm.
Caja: 125 x 320 x 57,5 mm.

4.851,46 €

20 viviendas

881,14 €

3.949,64 €

131,68 €



Dimensiones:
Placa: 267 x 232 mm.
Caja: 259 x 221 x 57,5 mm.

5.326,07 €

21 viviendas

935,79 €

4.147,13 €

131,68 €



Dimensiones:
Placa: 267 x 331 mm.
Caja: 259 x 320 x 57,5 mm.

5.628,75 €

24 viviendas

941,54 €

4.739,57 €

131,68 €

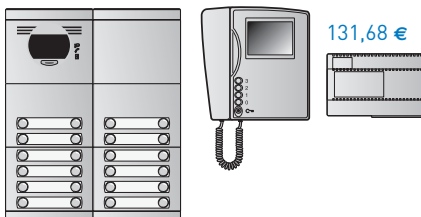

Dimensiones:
Placa: 267 x 331 mm.
Caja: 259 x 320 x 57,5 mm.

6.238,80 €

24 viviendas*

860,69 €

4.739,57 €

131,68 €

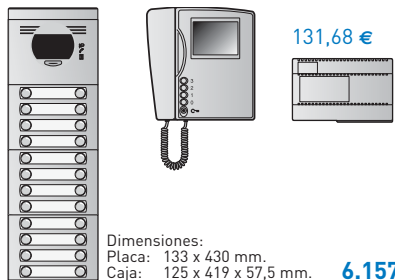

Dimensiones:
Placa: 133 x 430 mm.
Caja: 125 x 419 x 57,5 mm.

6.157,95 €



27 viviendas 979,92 €

5.332,02 €

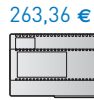
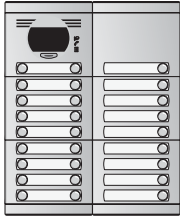

263,36 €

Dimensiones:
Placa: 267 x 331 mm.
Caja: 259 x 320 x 57,5 mm.

7.059,76 €

28 viviendas 945,39 €

5.529,50 €

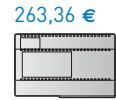
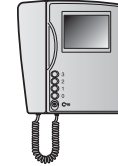

263,36 €

Dimensiones:
Placa: 267 x 331 mm.
Caja: 259 x 320 x 57,5 mm.

7.226,66 €

30 viviendas 1.054,26 €

5.924,47 €

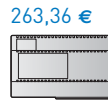

263,36 €

Dimensiones:
Placa: 267 x 430 mm.
Caja: 259 x 419 x 57,5 mm.

7.775,99 €

32 viviendas 954,98 €

6.319,43 €

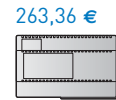
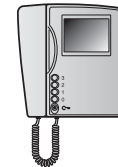

263,36 €

Dimensiones:
Placa: 267 x 331 mm.
Caja: 259 x 320 x 57,5 mm.

8.088,58 €

36 viviendas 994,04 €

7.109,36 €

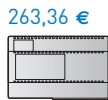
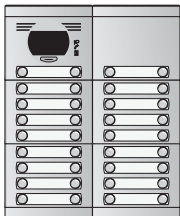

263,36 €

Dimensiones:
Placa: 267 x 331 mm.
Caja: 259 x 320 x 57,5 mm.

8.979,96 €

40 viviendas 1.100,58 €

7.899,29 €

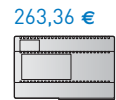
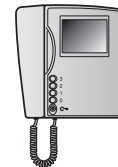
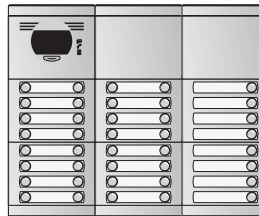

263,36 €

Dimensiones:
Placa: 401 x 331 mm.
Caja: 393 x 320 x 57,5 mm.

9.938,83 €

Viv.	375602	375620	375603	375630	375604	375640	375530	375550	375100	375110	375120	375130	375140	375220	375240	375260	375280	376099	376007	376003	346000	346830	346841	374460	Total €
14			1	1			1									1	1	1	2		1	1	4	14	3.986,09
15	2	2						1		1			1				1	1	3		1	1	4	15	4.265,03
16			1	1			1										2	1	2		1	1	4	16	4.393,75
16•	2	2					1		1								2	1	2		1	1	4	16	4.434,68
18			1	1				1									2	1	2		1	1	5	18	4.851,46
20	2	2						1						1			2	1	3		1	1	5	20	5.326,07
21			2	2			1		1		1	1			1		1	1	4		1	1	6	21	5.628,75
24			2	2			1		1						2		2	1	4		1	1	6	24	6.238,80
24•					1	1	1										3	1	3		1	1	6	24	6.157,95
27			2	2				1		1			2				2	1	5		2	1	7	27	7.059,76
28			2	2			1		1							2	2	1	4		2	1	7	28	7.226,66
30					2	2	1		1		1		2		1		2	1	6		2	1	8	30	7.775,99
32			2	2			1		1								4	1	4		2	1	8	32	8.088,58
36			2	2				1						1			4	1	5		2	1	9	36	8.979,96
40			3	3			1		2				2				4	1	6	1	2	1	10	40	9.938,83

Relación de materiales para las instalaciones. Incluidos distribuidores. Para placas con otras configuraciones ver pág. 54-58. Configuradores según necesidades. Ver página 77.

Instalaciones videoportero Teguibus color

Placa Serie 7 de empotrar



COLOR - 3 A 12 VIVIENDAS

Descripción: Instalación de videoportero digital compuesta por placa Serie 7 con grupo fónico digital para edificios (375093), monitores Serie 7 y equipo de alimentación.

El grupo fónico digital para edificios (375093) permite instalaciones de un único edificio con hasta 16 accesos-placa y no es compatible con el grupo fónico con red (375094), ni Series 300, 400 y 500. Para instalaciones con conserjería o de varios edificios utilizar grupo fónico digital con red (375094) o las Series 300, 400 y 500.

Funcionamiento: Llamada electrónica, confirmación de llamada en placa. Secreto de comunicación: con instalaciones de varios accesos, si se intenta llamar desde una placa cuando ya existe comunicación entre una vivienda y otra placa, parpadeará el led del pulsador de luz de tarjeteros.

Opciones: Con par trenzado: el sistema necesita un único alimentador E-32. El sistema admite la colocación de 1 teléfono (374220) en paralelo con la misma llamada, sin la necesidad de alimentadores. Para la instalación de 2 monitores (374230) en paralelo por vivienda, añadir un alimentador E-35 (375005).

Con coaxial: el sistema necesita dos alimentadores E-32. El sistema admite la colocación de 1 teléfono (374220) en paralelo con la misma llamada, sin la necesidad de alimentadores. Para la instalación de 2 monitores (374230) en paralelo por vivienda, sustituya el alimentador E-32 que alimenta la cámara, por un alimentador E-35 (375005).

Esquema unifilar y secciones

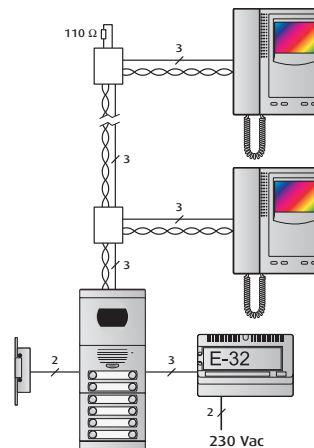

Conexiones entre elementos	nº de hilos	Secciones mínimas (mm ²) Distancia		
		50 m.	100 m.	200 m.
Placa → E-32	3	1,5	2,5	4
Placa → Mon.	2	0,5	1	2,5
Placa → Mon.	1	1	1,5	4
Placa → Mon.	PAR TRENZADO*	0,2	0,2	0,5

*Coaxial 75 Ω/RΩ malla < 11 Ω/km

3 viviendas

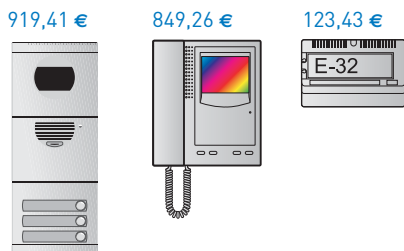

Dimensiones:
Placa: 133 x 331 mm.
Caja: 125 x 320 x 57,5 mm.

1.934,55 €

4 viviendas

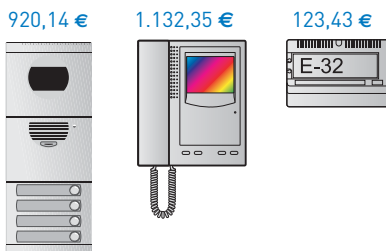

Dimensiones:
Placa: 133 x 331 mm.
Caja: 125 x 320 x 57,5 mm.

2.218,36 €

5 viviendas

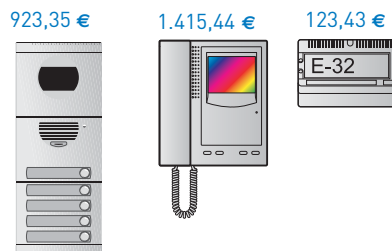

Dimensiones:
Placa: 133 x 331 mm.
Caja: 125 x 320 x 57,5 mm.

2.547,10 €

6 viviendas

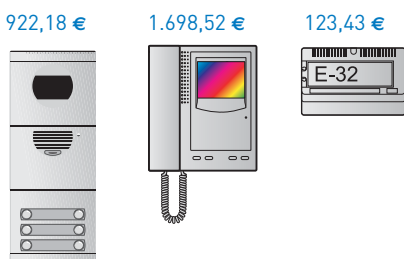

Dimensiones:
Placa: 133 x 331 mm.
Caja: 125 x 320 x 57,5 mm.

2.829,02 €

8 viviendas

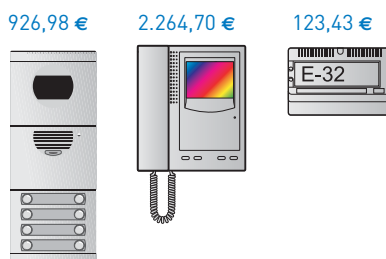

Dimensiones:
Placa: 133 x 331 mm.
Caja: 125 x 320 x 57,5 mm.

3.399,99 €

10 viviendas

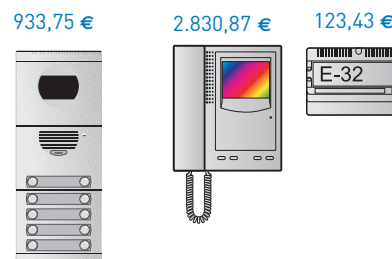

Dimensiones:
Placa: 133 x 331 mm.
Caja: 125 x 320 x 57,5 mm.

4.015,38 €



12 viviendas

939,68 €



3.397,05 €

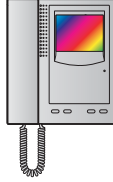

123,43 €



Dimensiones:
Placa: 133 x 331 mm.
Caja: 125 x 320 x 57,5 mm.

4.587,48 €

Complementos:

Marcos y viseras, sólo válido para cajas de empotrar.

Marcos

2 módulos 3 módulos



375472

22,06 €



375473

26,65 €

Viseras

2 módulos 3 módulos

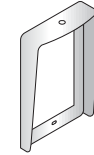

375372

44,73 €



375373

51,14 €

Ver otros complementos en páginas 126-127.

Propuestas de instalación con par trenzado*

Viv.	375603	375630	375170	375180	375310	375420	375440	375130	375140	375260	375280	375093	375098	375007	375002	374472	374442	374430	Total €
3	1	1	1	1				1				1	1	1	1	1	3	3	1.934,55
4	1	1	1	1					1			1	1	1	1	1	4	4	2.218,36
5	1	1	1		1				1			1	1	1	1	2	5	5	2.547,10
6	1	1	1	1						1		1	1	1	1	2	6	6	2.829,02
8	1	1	1	1							1	1	1	1	1	2	8	8	3.399,99
10	1	1	1			1					1	1	1	1	1	3	10	10	4.015,38
12	1	1	1				1				1	1	1	1	1	3	12	12	4.587,48

* Para instalaciones con cable coaxial son necesarios 2 alimentadores E-32

Relación de materiales para las instalaciones. Incluye distribuidores. Para placas con otras configuraciones ver pág. 84-86.

Instalaciones videoportero Teguibus color

Placa Serie 7 de empotrar



COLOR - 14 A 40 VIVIENDAS

Descripción: Instalación de videoportero digital compuesta por placa Serie 7 con grupo fónico digital para edificios (375093), distribuidores de planta, monitores Serie 7 color y equipo de alimentación.

El grupo fónico digital para edificios (375093) permite instalaciones de un único edificio con hasta 16 accesos-placa y no es compatible con el grupo fónico digital con red (375094), ni Series 300, 400 y 500. Para instalaciones con conserjería o de varios edificios utilizar grupo fónico digital con red (375094) o las Series 300, 400 y 500.

Funcionamiento: Llamada electrónica, confirmación de llamada en placa. Secreto de comunicación: sólo el monitor llamado puede entrar en comunicación. Con instalaciones de varios accesos, si se intenta llamar desde una placa cuando ya existe comunicación entre una vivienda y otra placa, parpadeará el led del pulsador de luz de tarjeteros.

Opciones: Con par trenzado: Necesario un único alimentador E-32. Admite la colocación de 1 teléfono (374220) en paralelo con la misma llamada, sin necesidad de alimentadores adicionales. Para 2 monitores (374430) en paralelo por vivienda, añadir un alimentador E-35 (375005).

Con coaxial: El sistema necesita 2 alimentadores E-32. El sistema admite la colocación de 1 teléfono (374220) en paralelo con la misma llamada, sin necesidad de alimentadores adicionales. Para la instalación de 2 monitores (374430) en paralelo por vivienda, sustituya el alimentador E-32 que alimenta la cámara, por un alimentador E-35 (375005) y distribuidores para coaxial (374470).

Ver módulo de señalización en página 85.

Esquema unifilar y secciones

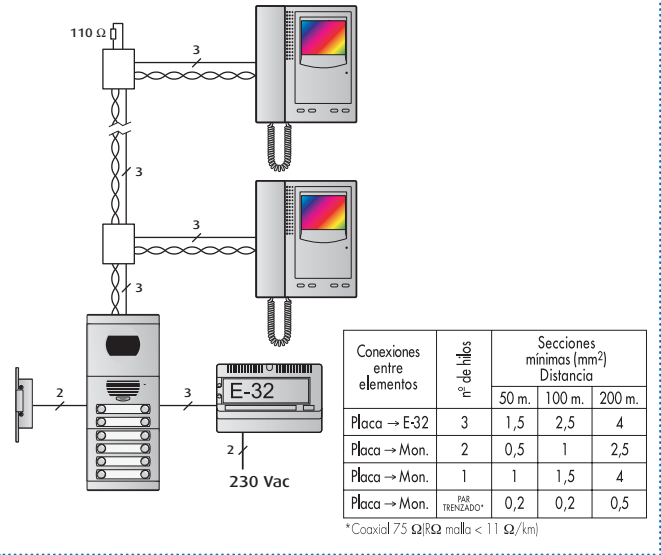

Propuestas de instalación con par trenzado*

14 viviendas

982,45 € 3.963,22 € 123,43 €

Dimensiones:
Placa: 133 x 430 mm.
Caja: 125 x 419 x 57,5 mm. **5.238,87 €**

15 viviendas

1.098,10 € 4.246,31 € 123,43 €

Dimensiones:
Placa: 267 x 331 mm.
Caja: 259 x 320 x 57,5 mm. **5.637,61 €**

16 viviendas

1.007,86 € 4.529,39 € 123,43 €

Dimensiones:
Placa: 267 x 232 mm.
Caja: 259 x 221 x 57,5 mm. **5.830,46 €**

16 viviendas•

987,24 € 4.529,39 € 123,43 €

Dimensiones:
Placa: 133 x 430 mm.
Caja: 125 x 419 x 57,5 mm. **5.809,84 €**

18 viviendas

1.100,25 € 5.095,57 € 123,43 €

Dimensiones:
Placa: 267 x 331 mm.
Caja: 259 x 320 x 57,5 mm. **6.531,46 €**

20 viviendas

1.105,39 € 6.794,09 € 123,43 €

Dimensiones:
Placa: 267 x 331 mm.
Caja: 259 x 320 x 57,5 mm. **8.235,12 €**

21 viviendas

1.103,02 € 5.944,83 € 123,43 €

Dimensiones:
Placa: 267 x 331 mm.
Caja: 259 x 320 x 57,5 mm. **7.425,94 €**

24 viviendas

1.108,55 € 6.794,09 € 123,43 €

Dimensiones:
Placa: 267 x 331 mm.
Caja: 259 x 320 x 57,5 mm. **8.280,72 €**

24 viviendas•

1.108,78 € 6.794,09 € 123,43 €

Dimensiones:
Placa: 267 x 331 mm.
Caja: 259 x 320 x 57,5 mm. **8.280,95 €**

*Para instalaciones con cable coaxial son necesarios 2 alimentadores E-32



27 viviendas

1.211,80 €

7.643,35 €

123,43 €



Dimensiones:
Placa: 267 x 430 mm.
Caja: 259 x 419 x 57,5 mm.

9.275,68 €

28 viviendas

1.112,63 €

7.926,44 €

123,43 €

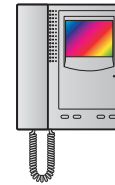
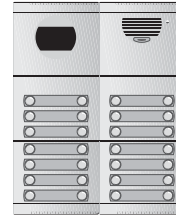

Dimensiones:
Placa: 267 x 331 mm.
Caja: 259 x 320 x 57,5 mm.

9.459,59 €

30 viviendas

1.213,94 €

8.492,62 €

123,43 €

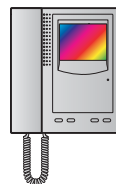

Dimensiones:
Placa: 267 x 430 mm.
Caja: 259 x 419 x 57,5 mm.

10.169,53 €

32 viviendas

1.122,22 €

9.058,79 €

123,43 €

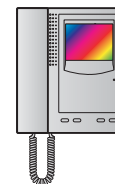

Dimensiones:
Placa: 267 x 331 mm.
Caja: 259 x 320 x 57,5 mm.

10.643,98 €

36 viviendas

1.225,92 €

10.191,14 €

123,43 €

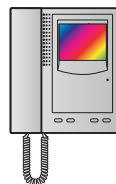

Dimensiones:
Placa: 267 x 430 mm.
Caja: 259 x 419 x 57,5 mm.

11.922,47 €

40 viviendas

1.229,31 €

11.323,49 €

123,43 €

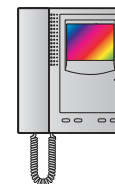

Dimensiones:
Placa: 267 x 430 mm.
Caja: 259 x 419 x 57,5 mm.

13.100,65 €

Viv.	375602	375620	375603	375630	375604	375640	375170	375180	375110	375120	375130	375140	375220	375240	375260	375280	375093	375098	375007	375002	374472	374442	374430	Total €
14					1	1	1	1							1	1	1	1	2	1	4	14	14	5.238,87
15			2	2			1	1	1			1	1			1	1	1	4	1	4	15	15	5.637,61
16	2	2					1	1								2	1	1	2	1	4	16	16	5.830,46
16•					1	1	1	1								2	1	1	2	1	4	16	16	5.809,84
18			2	2			1	1		1		1		1	1	1	1	1	4	1	5	18	18	6.531,46
20			2	2			1	1					2		2	1	1	1	4	1	5	20	20	8.235,12
21			2	2			1	1			1	1			1	1	1	1	4	1	6	21	21	7.425,94
24			2	2			1	1				2			2	1	1	1	4	1	6	24	24	8.280,72
24•			2	2			1	1					2		2	1	1	1	4	1	6	24	24	8.280,95
27					2	2	1	1	1			2	1		2	1	1	1	6	1	7	27	27	9.275,68
28			2	2			1	1						2	2	1	1	1	4	1	7	28	28	9.459,59
30					2	2	1	1		1		2		1		2	1	1	6	1	8	30	30	10.169,53
32			2	2			1	1								4	1	1	4	1	8	32	32	10.643,98
36					2	2	1	1					2			4	1	1	6	1	9	36	36	11.922,47
40					2	2	1	1						2		4	1	1	6	1	10	40	40	13.100,65

Relación de materiales para las instalaciones. Incluye distribuidores. Para placas con otras configuraciones ver pág. 84-86.

Instalaciones videoportero Teguibus blanco y negro

Placa Serie 7 de empotrar



BLANCO Y NEGRO - 3 A 12 VIVIENDAS

Descripción: Instalación de videoportero digital compuesta por placa Serie 7 con grupo fónico digital para edificios (375093), monitores Serie 7 y equipo de alimentación.

El grupo fónico digital para edificios (375093) permite instalaciones de un único edificio con hasta 16 accesos-placa y no es compatible con el grupo fónico con red (375094), ni Series 300, 400 y 500. Para instalaciones con conserjería o de varios edificios utilizar grupo fónico digital con red (375094) o las Series 300, 400 y 500.

Funcionamiento: Llamada electrónica, confirmación de llamada en placa. Secreto de comunicación: con instalaciones de varios accesos, si se intenta llamar desde una placa cuando ya existe comunicación entre una vivienda y otra placa, parpadeará el led del pulsador de luz de tarjeteros.

Opciones: Con par trenzado: el sistema necesita un único alimentador E-32. El sistema admite la colocación de 1 teléfono (374220) en paralelo con la misma llamada, sin la necesidad de alimentadores. Para la instalación de 2 monitores (374420) en paralelo por vivienda, añadir un alimentador E-35 (375005).

Con coaxial: el sistema necesita dos alimentadores E-32. El sistema admite la colocación de 1 teléfono (374220) en paralelo con la misma llamada, sin la necesidad de alimentadores. Para la instalación de 2 monitores (374420) en paralelo por vivienda, sustituya el alimentador E-32 que alimenta la cámara, por un alimentador E-35 (375005) y distribuidores para coaxial (374470).

Esquema unifilar y secciones

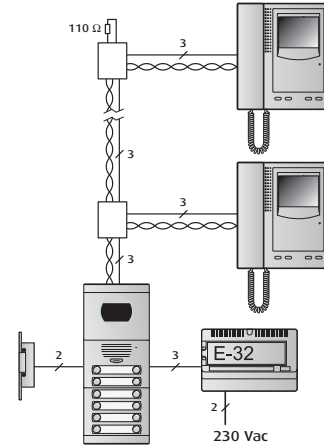

Conexiones entre elementos	nº de hilos	Secciones mínimas (mm ²) Distancia		
		50 m.	100 m.	200 m.
Placa → E-32	3	1,5	2,5	4
Placa → Mon.	2	0,5	1	2,5
Placa → Mon.	1	1	1,5	4
Placa → Mon.	PAR TRENZADO*	0,2	0,2	0,5

*Coaxial 75 Ω/RΩ malla < 11 Ω/km

3 viviendas

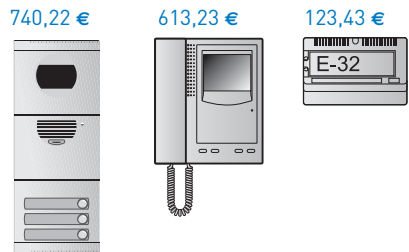

Dimensiones:
Placa: 133 x 331 mm.
Caja: 125 x 320 x 57,5 mm.

1.519,33 €

4 viviendas

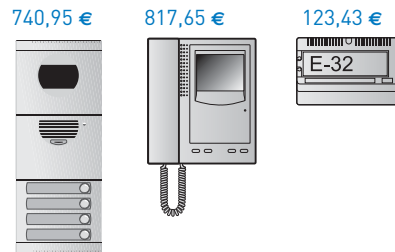

Dimensiones:
Placa: 133 x 331 mm.
Caja: 125 x 320 x 57,5 mm.

1.724,47 €

5 viviendas

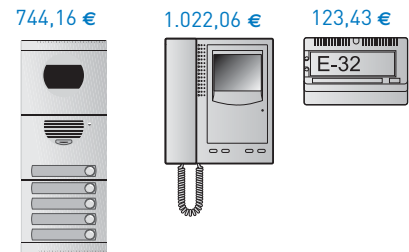

Dimensiones:
Placa: 133 x 331 mm.
Caja: 125 x 320 x 57,5 mm.

1.974,53 €

6 viviendas

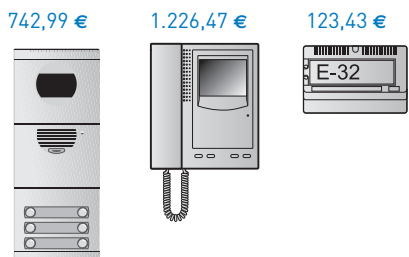

Dimensiones:
Placa: 133 x 331 mm.
Caja: 125 x 320 x 57,5 mm.

2.177,78 €

8 viviendas

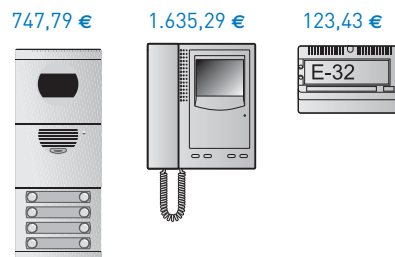

Dimensiones:
Placa: 133 x 331 mm.
Caja: 125 x 320 x 57,5 mm.

2.591,40 €

10 viviendas

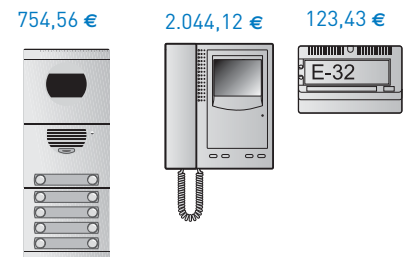

Dimensiones:
Placa: 133 x 331 mm.
Caja: 125 x 320 x 57,5 mm.

3.049,44 €



12 viviendas

760,49 €



2.452,94 €

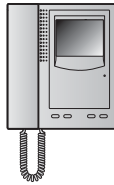

123,43 €

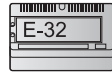

Dimensiones:
Placa: 133 x 331 mm.
Caja: 125 x 320 x 57,5 mm.

3.464,19 €

Complementos:

Marcos y viseras, sólo válido para cajas de empotrar.

Marcos

2 módulos

3 módulos

Viseras

2 módulos

3 módulos



375472

22,06 €



375473

26,65 €

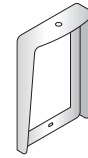

375372

44,73 €



375373

51,14 €

Ver otros complementos en páginas 126-127.

Propuestas de instalación con par trenzado*

																			Total €
Viv.	375603	375630	375170	3751 80	375310	375420	375440	375130	375140	375260	375280	375093	375097	375007	375002	374472	374442	374420	
3	1	1	1	1				1				1	1	1	1	1	3	3	1.519,33
4	1	1	1	1					1			1	1	1	1	1	4	4	1.724,47
5	1	1	1		1				1			1	1	1	1	2	5	5	1.974,53
6	1	1	1	1						1		1	1	1	1	2	6	6	2.177,78
8	1	1	1	1							1	1	1	1	1	2	8	8	2.591,40
10	1	1	1			1					1	1	1	1	1	3	10	10	3.049,44
12	1	1	1				1				1	1	1	1	1	3	12	12	3.464,19

* Para instalaciones con cable coaxial son necesarios 2 alimentadores E-32

Relación de materiales para las instalaciones. Incluye distribuidores. Para placas con otras configuraciones ver pág. 84-86.

Instalaciones videoportero Teguibus blanco y negro

Placa Serie 7 de empotrar



BLANCO Y NEGRO - 14 A 40 VIVIENDAS

Descripción: Instalación de videoportero digital compuesta por placa Serie 7 con grupo fónico digital para edificios (375093), distribuidores de planta, monitores Serie 7 color y equipo de alimentación.

El grupo fónico digital para edificios (375093) permite instalaciones de un único edificio con hasta 16 accesos-placa y no es compatible con el grupo fónico digital con red (375094), ni Series 300, 400 y 500. Para instalaciones con conserjería o de varios edificios utilizar grupo fónico digital con red (375094) o las Series 300, 400 y 500.

Funcionamiento: Llamada electrónica, confirmación de llamada en placa. Secreto de comunicación: sólo el monitor llamado puede entrar en comunicación. Con instalaciones de varios accesos, si se intenta llamar desde una placa cuando ya existe comunicación entre una vivienda y otra placa, parpadeará el led del pulsador de luz de tarjeteros.

Opciones: Con par trenzado: Necesario un único alimentador E-32. Admite la colocación de 1 teléfono (374220) en paralelo con la misma llamada, sin necesidad de alimentadores adicionales. Para 2 monitores (374420) en paralelo por vivienda, añadir un alimentador E-35 (375005).

Con coaxial: El sistema necesita 2 alimentadores E-32. El sistema admite la colocación de 1 teléfono (374220) en paralelo con la misma llamada, sin necesidad de alimentadores adicionales. Para la instalación de 2 monitores (374420) en paralelo por vivienda, sustituya el alimentador E-32 que alimenta la cámara, por un alimentador E-35 (375005) y distribuidores para coaxial (374470).

Ver módulos de señalización y directorio en páginas 85 y 86.

Esquema unifilar y secciones

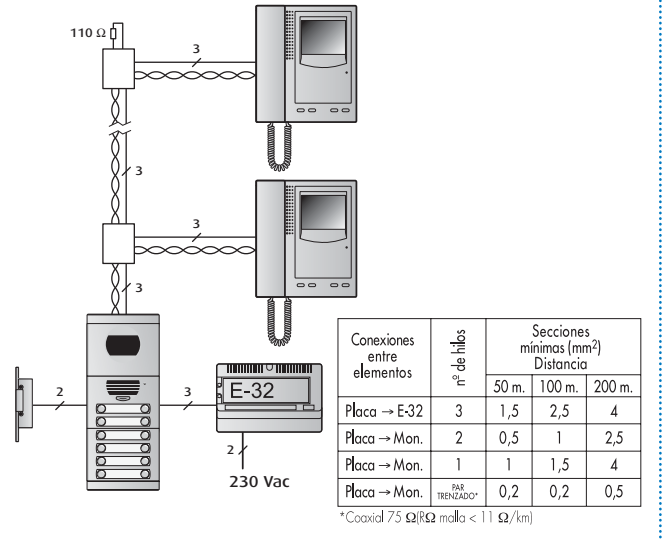

Propuestas de instalación con par trenzado*

14 viviendas

803,26 € 2.861,76 €

123,43 €

3.958,22 €

Dimensiones:
Placa: 133 x 430 mm.
Caja: 125 x 419 x 57,5 mm.

15 viviendas

918,91 € 3.066,17 €

123,43 €

4.278,29 €

Dimensiones:
Placa: 267 x 331 mm.
Caja: 259 x 320 x 57,5 mm.

16 viviendas

828,68 € 3.270,59 €

123,43 €

4.392,46 €

Dimensiones:
Placa: 267 x 232 mm.
Caja: 259 x 221 x 57,5 mm.

16 viviendas•

808,06 € 3.270,59 €

123,43 €

4.371,84 €

Dimensiones:
Placa: 133 x 430 mm.
Caja: 125 x 419 x 57,5 mm.

18 viviendas

921,06 € 3.679,41 €

123,43 €

4.936,11 €

Dimensiones:
Placa: 267 x 331 mm.
Caja: 259 x 320 x 57,5 mm.

20 viviendas

926,20 € 4.905,88 €

123,43 €

6.167,72 €

Dimensiones:
Placa: 267 x 331 mm.
Caja: 259 x 320 x 57,5 mm.

21 viviendas

923,83 € 4.292,64 €

123,43 €

5.594,56 €

Dimensiones:
Placa: 267 x 331 mm.
Caja: 259 x 320 x 57,5 mm.

24 viviendas

929,36 € 4.905,88 €

123,43 €

6.213,32 €

Dimensiones:
Placa: 267 x 331 mm.
Caja: 259 x 320 x 57,5 mm.

24 viviendas•

929,59 € 4.905,88 €

123,43 €

6.213,55 €

Dimensiones:
Placa: 267 x 331 mm.
Caja: 259 x 320 x 57,5 mm.

*Para instalaciones con cable coaxial son necesarios 2 alimentadores E-32



27 viviendas

1.032,61 €

5.519,11 €

123,43 €

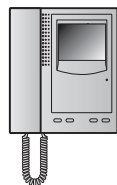

Dimensiones:
Placa: 267 x 430 mm.
Caja: 259 x 419 x 57,5 mm.

6.972,25 €

28 viviendas

933,44 €

5.723,52 €

123,43 €

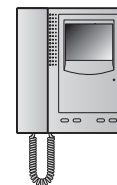

Dimensiones:
Placa: 267 x 331 mm.
Caja: 259 x 320 x 57,5 mm.

7.077,49 €

30 viviendas

1.034,76 €

6.132,35 €

123,43 €



Dimensiones:
Placa: 267 x 430 mm.
Caja: 259 x 419 x 57,5 mm.

7.630,07 €

32 viviendas

943,03 €

6.541,17 €

123,43 €



Dimensiones:
Placa: 267 x 331 mm.
Caja: 259 x 320 x 57,5 mm.

7.947,17 €

36 viviendas

1.046,73 €

7.358,82 €

123,43 €



Dimensiones:
Placa: 267 x 430 mm.
Caja: 259 x 419 x 57,5 mm.

8.910,96 €

40 viviendas

1.050,12 €

8.176,46 €

123,43 €



Dimensiones:
Placa: 267 x 430 mm.
Caja: 259 x 419 x 57,5 mm.

9.774,44 €



Viv.	375602	375620	375603	375630	375604	375640	375170	375180	375110	375120	375130	375140	375220	375240	375260	375280	375093	375097	375007	375002	374472	374442	374420	Total €
14					1	1	1	1							1	1	1	1	2	1	4	14	14	3.958,22
15			2	2			1	1	1			1	1			1	1	1	4	1	4	15	15	4.278,29
16	2	2					1	1								2	1	1	2	1	4	16	16	4.392,46
16•					1	1	1	1								2	1	1	2	1	4	16	16	4.371,84
18			2	2			1	1		1		1		1	1	1	1	4	1	5	18	18	4.936,11	
20			2	2			1	1					2			2	1	1	4	1	5	20	20	6.167,72
21			2	2			1	1			1	1		1	1	1	1	4	1	6	21	21	5.594,56	
24			2	2			1	1				2				2	1	1	4	1	6	24	24	6.213,32
24•			2	2			1	1						2		2	1	1	4	1	6	24	24	6.213,55
27					2	2	1	1	1			2	1			2	1	1	6	1	7	27	27	6.972,25
28			2	2			1	1							2	2	1	1	4	1	7	28	28	7.077,49
30					2	2	1	1		1		2		1		2	1	1	6	1	8	30	30	7.630,07
32			2	2			1	1								4	1	1	4	1	8	32	32	7.947,17
36					2	2	1	1					2			4	1	1	6	1	9	36	36	8.910,96
40					2	2	1	1						2		4	1	1	6	1	10	40	40	9.774,44

Relación de materiales para las instalaciones. Incluye distribuidores. Para placas con otras configuraciones ver pág. 84-86.

Instalaciones portero 2 hilos

Placa Serie 7 de empotrar



PORTERO - 3 A 12 VIVIENDAS

Descripción: Instalación de portero 2 hilos compuesta por placa Serie 7, teléfonos Serie 7 y equipo de alimentación. El cableado puede hacerse con topología libre. Las conexiones del BUS 2 hilos son no polarizadas.

Funcionamiento: Llamada electrónica, confirmación de llamada en placa. Secreto de comunicación: sólo la vivienda llamada puede entrar en comunicación.

Con instalaciones de varios accesos, si se intenta llamar desde una placa cuando ya existe comunicación entre una vivienda y otra placa, parpadeará el pulsador de luz de tarjeteros.

Opciones: el sistema admite la colocación de hasta 3 teléfonos (374290) en paralelo con la misma llamada, sin necesidad de alimentadores adicionales.

Es posible ampliar la instalación hasta 9 placas Serie 7 o S600.

Para instalaciones con conserjería consulte con su comercial.

Esquema unifilar y secciones

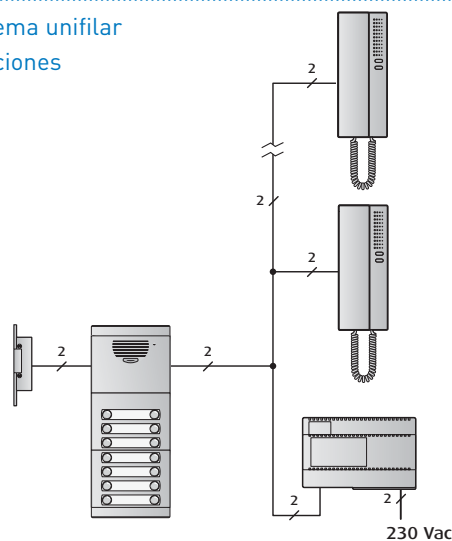

Tipo cable	0,28 mm ²	0,50 mm ²	1 mm ²
40 Puestos internos			
Placa→Teléfono	340 m	500 m	1.000 m
Placa→Alim.	200 m	290 m	580 m
Alim.→Teléfono	140 m	210 m	420 m
Placa→Abrepuertas	30 m	50 m	100 m
26 Puestos internos			
Placa→Teléfono	380 m	610 m	1.000 m
Placa→Alim.	200 m	290 m	580 m
Alim.→Teléfono	180 m	320 m	560 m
Placa→Abrepuertas	30 m	50 m	100 m

3 viviendas

348,01 €

123,99 €

131,68 €



Dimensiones:
Placa: 133 x 232 mm.
Caja: 125 x 221 x 57,5 mm.

603,69 €

4 viviendas

348,74 €

165,32 €

131,68 €

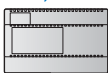

Dimensiones:
Placa: 133 x 232 mm.
Caja: 125 x 221 x 57,5 mm.

645,75 €

5 viviendas

351,95 €

206,65 €

131,68 €



Dimensiones:
Placa: 133 x 232 mm.
Caja: 125 x 221 x 57,5 mm.

690,28 €

6 viviendas

356,51 €

247,98 €

131,68 €



Dimensiones:
Placa: 133 x 232 mm.
Caja: 125 x 221 x 57,5 mm.

736,18 €

8 viviendas

355,58 €

330,64 €

131,68 €



Dimensiones:
Placa: 133 x 232 mm.
Caja: 125 x 221 x 57,5 mm.

817,90 €

10 viviendas

362,35 €

413,30 €

131,68 €



Dimensiones:
Placa: 133 x 232 mm.
Caja: 125 x 221 x 57,5 mm.

907,33 €



12 viviendas

368,28 €



495,96 €



131,68 €

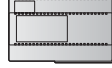

995,92 €

Dimensiones:
Placa: 133 x 232 mm.
Caja: 125 x 221 x 57,5 mm.

Complementos:

Marcos y viseras, sólo válido para cajas de empotrar.

Marcos

2 módulos 3 módulos



375472

22,06 €



375473

26,65 €

Viseras

2 módulos 3 módulos

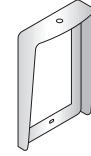

375372

44,73 €

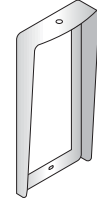

375373

51,14 €

Ver otros complementos en páginas 126-127.

Viv.															Total €
3	1	1	1					1			1	1	1	3	603,69
4	1	1	1						1		1	1	1	4	645,75
5	1	1		1					1		1	1	1	5	690,28
6	1	1			1				1		1	1	1	6	736,18
8	1	1	1							1	1	1	1	8	817,90
10	1	1				1				1	1	1	1	10	907,33
12	1	1					1			1	1	1	1	12	995,92

Instalaciones portero 2 hilos

Placa Serie 7 de empotrar



PORTERO - 14 A 40 VIVIENDAS

Descripción: Instalación de portero 2 hilos compuesta por placa Serie 7, teléfonos Serie 7 y equipo de alimentación. El cableado puede hacerse con topología libre. Las conexiones del BUS 2 hilos son no polarizadas.

Funcionamiento: Llamada electrónica, confirmación de llamada en placa. Secreto de comunicación: sólo la vivienda llamada puede entrar en comunicación.

Con instalaciones de varios accesos, si se intenta llamar desde una placa cuando ya existe comunicación entre una vivienda y otra placa, parpadeará el pulsador de luz de tarjeteros.

Opciones: el sistema admite la colocación de hasta 3 teléfonos (374290) en paralelo con la misma llamada, sin necesidad de alimentadores adicionales.

Es posible ampliar la instalación hasta 9 placas Serie 7 o S600.

Para instalaciones con conserjería consulte con su comercial.

Complementos: Consultar marcos de reposición y otros complementos en páginas 126-127.

Ver módulos de señalización y directorio en páginas 55 y 56.

Esquema unifilar y secciones

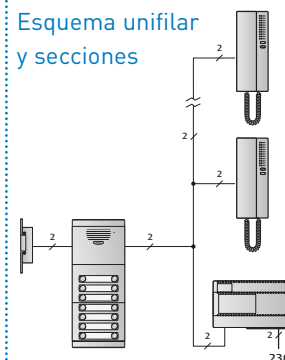

Tipo cable	0,28 mm ²	0,50 mm ²	1 mm ²
40 Puestos internos			
Placa→Teléfono	340 m	500 m	1.000 m
Placa→Alim.	200 m	290 m	580 m
Alim.→Teléfono	140 m	210 m	420 m
Placa→Abrepuertas	30 m	50 m	100 m
26 Puestos internos			
Placa→Teléfono	380 m	610 m	1.000 m
Placa→Alim.	200 m	290 m	580 m
Alim.→Teléfono	180 m	320 m	560 m
Placa→Abrepuertas	30 m	50 m	100 m

14 viviendas

407,23 €

578,62 €

131,68 €

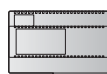

Dimensiones:
Placa: 133 x 331 mm.
Caja: 125 x 320 x 57,5 mm.

1.117,54 €

15 viviendas

483,27 €

619,95 €

131,68 €



Dimensiones:
Placa: 267 x 232 mm.
Caja: 259 x 221 x 57,5 mm.

1.234,90 €

16 viviendas

412,03 €

661,28 €

131,68 €



Dimensiones:
Placa: 133 x 331 mm.
Caja: 125 x 320 x 57,5 mm.

1.204,99 €

16 viviendas*

452,96 €

661,28 €

131,68 €

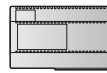
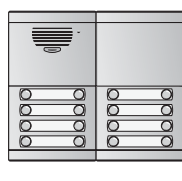

Dimensiones:
Placa: 267 x 232 mm.
Caja: 259 x 221 x 57,5 mm.

1.245,92 €

18 viviendas

489,64 €

743,94 €

131,68 €

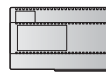

Dimensiones:
Placa: 267 x 232 mm.
Caja: 259 x 221 x 57,5 mm.

1.365,27 €

20 viviendas

490,55 €

826,60 €

131,68 €

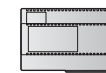

Dimensiones:
Placa: 267 x 232 mm.
Caja: 259 x 221 x 57,5 mm.

1.448,83 €

21 viviendas

546,67 €

867,93 €

131,68 €

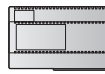

Dimensiones:
Placa: 267 x 331 mm.
Caja: 259 x 320 x 57,5 mm.

1.546,28 €

24 viviendas

552,19 €

991,92 €

131,68 €

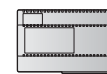

Dimensiones:
Placa: 267 x 331 mm.
Caja: 259 x 320 x 57,5 mm.

1.675,80 €



24 viviendas

498,17 €



991,92 €



131,68 €

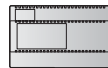

1.621,78 €

Dimensiones:
Placa: 267 x 232 mm.
Caja: 259 x 221 x 57,5 mm.

27 viviendas

589,33 €



1.115,91 €



131,68 €

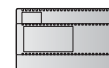

1.836,93 €

Dimensiones:
Placa: 267 x 331 mm.
Caja: 259 x 320 x 57,5 mm.

28 viviendas

556,27 €

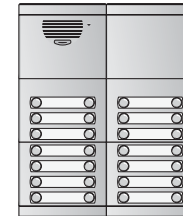

1.157,24 €



131,68 €



1.845,19 €

Dimensiones:
Placa: 267 x 331 mm.
Caja: 259 x 320 x 57,5 mm.

30 viviendas

595,71 €



1.239,90 €



131,68 €



1.967,30 €

Dimensiones:
Placa: 267 x 331 mm.
Caja: 259 x 320 x 57,5 mm.

32 viviendas

565,86 €

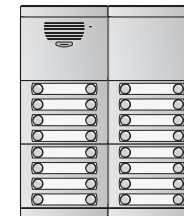

1.322,56 €



131,68 €



2.020,11 €

Dimensiones:
Placa: 267 x 331 mm.
Caja: 259 x 320 x 57,5 mm.

36 viviendas

603,45 €

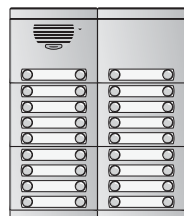

1.487,88 €



131,68 €

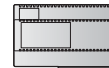

2.223,02 €

Dimensiones:
Placa: 267 x 331 mm.
Caja: 259 x 320 x 57,5 mm.

40 viviendas

611,08 €

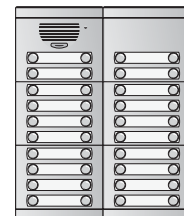

1.653,20 €



131,68 €

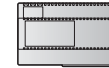

2.395,96 €

Dimensiones:
Placa: 267 x 331 mm.
Caja: 259 x 320 x 57,5 mm.

Viv.	375602	375620	375603	375630	375180	375420	375440	375100	375110	375120	375130	375140	375220	375240	375260	375280	376095	376007	346000	374290	Total €
14			1	1	1										1	1	1	2	1	14	1.117,54
15	2	2				1			1			1				1	1	3	1	15	1.234,90
16			1	1	1											2	1	2	1	16	1.204,99
16•	2	2			1			1								2	1	2	1	16	1.245,92
18	2	2					1			1		1				1	1	3	1	18	1.365,27
20	2	2				1							1			2	1	3	1	20	1.448,83
21			2	2	1			1			1	1			1	1	1	4	1	21	1.546,28
24			2	2	1			1				2				2	1	4	1	24	1.675,80
24•	2	2					1							1		2	1	3	1	24	1.621,78
27			2	2		1			1			2				2	1	5	1	27	1.836,93
28			2	2	1			1						2		2	1	4	1	28	1.845,19
30			2	2			1			1		2				2	1	5	1	30	1.967,30
32			2	2	1			1								4	1	4	1	32	2.020,11
36			2	2		1							1			4	1	5	1	36	2.223,02
40			2	2			1							1		4	1	5	1	40	2.395,96

Relación de materiales para las instalaciones. Para placas con otras configuraciones ver pág. 54-58.

Instalaciones portero Teguibus

Placa Serie 7 de empotrar



PORTERO - 3 A 12 VIVIENDAS

Descripción: Instalación de portero digital compuesta por placa Serie 7, con grupo fónico digital para edificios (375093), teléfonos Serie 7 y equipo de alimentación.

El grupo fónico digital para edificios (375093) permite instalaciones de un único edificio con hasta 16 accesos-placa y no es compatible con el grupo fónico digital con red (375094), ni Series 300, 400 y 500. Para instalaciones con conserjería o de varios edificios utilizar grupo fónico digital con red (375094) o las Series 300, 400 y 500.

Funcionamiento: Llamada electrónica, confirmación de llamada en placa. Secreto de comunicación: sólo el teléfono llamado puede entrar en comunicación.

Con instalaciones de varios accesos, si se intenta llamar desde una placa cuando ya existe comunicación entre una vivienda y otra placa, parpadeará el led del pulsador de luz de tarjeteros.

Opciones: El sistema admite la colocación de hasta 3 teléfonos (374220) en paralelo con la misma llamada, sin necesidad de alimentadores adicionales.

Complementos: Consultar marcos de reposición y otros complementos en páginas 126-127.

Ver módulo de señalización en página 85.

Esquema unifilar y secciones

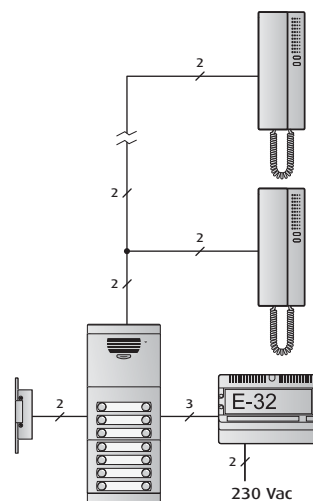

Conexiones entre elementos	nº de hilos	Secciones mínimas (mm ²)		
		Distancia		
		50 m.	100 m.	200 m.
Placa → E-32	3	0,5	1	1,5
Placa → Tel.	2	0,5	0,5	1

3 viviendas

315,91 € 102,76 € 123,43 €

542,10 €

Dimensiones:
Placa: 133 x 232 mm.
Caja: 125 x 221 x 57,5 mm.

4 viviendas

316,64 € 137,02 € 123,43 €

577,09 €

Dimensiones:
Placa: 133 x 232 mm.
Caja: 125 x 221 x 57,5 mm.

5 viviendas

319,84 € 171,27 € 123,43 €

614,55 €

Dimensiones:
Placa: 133 x 232 mm.
Caja: 125 x 221 x 57,5 mm.

6 viviendas

324,41 € 205,53 € 123,43 €

653,37 €

Dimensiones:
Placa: 133 x 232 mm.
Caja: 125 x 221 x 57,5 mm.

8 viviendas

323,47 € 274,03 € 123,43 €

720,94 €

Dimensiones:
Placa: 133 x 232 mm.
Caja: 125 x 221 x 57,5 mm.

10 viviendas

330,25 € 342,54 € 123,43 €

796,22 €

Dimensiones:
Placa: 133 x 232 mm.
Caja: 125 x 221 x 57,5 mm.



12 viviendas

336,18 €



411,05 €



123,43 €

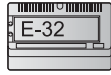

870,66 €

Dimensiones:
Placa: 133 x 232 mm.
Caja: 125 x 221 x 57,5 mm.

Complementos:

Marcos y viseras, sólo válido para cajas de empotrar.

Marcos

2 módulos



375472

22,06 €

3 módulos



375473

26,65 €

Viseras

2 módulos



375372

44,73 €

3 módulos

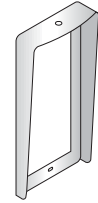

375373

51,14 €

Ver otros complementos en páginas 126-127.

															Total €
Viv.	375602	375620	375180	375310	375320	375420	375440	375130	375140	375280	375093	375007	375002	374220	
3	1	1	1					1			1	1	1	3	542,10
4	1	1	1						1		1	1	1	4	577,09
5	1	1		1					1		1	1	1	5	614,55
6	1	1			1				1		1	1	1	6	653,37
8	1	1	1							1	1	1	1	8	720,94
10	1	1				1				1	1	1	1	10	796,22
12	1	1					1			1	1	1	1	12	870,66

Instalaciones portero Teguibus

Placa Serie 7 de empotrar



PORTERO - 14 A 40 VIVIENDAS

Descripción: Instalación de portero digital compuesta por placa Serie 7, con grupo fónico digital para edificios (375093), teléfonos Serie 7 y equipo de alimentación.

El grupo fónico digital para edificios (375093) permite instalaciones de un único edificio con hasta 16 accesos-placa y no es compatible con el grupo fónico digital con red (375094), ni Series 300, 400 y 500. Para instalaciones con conserjería o de varios edificios utilizar grupo fónico digital con red (375094) o las Series 300, 400 y 500.

Funcionamiento: Llamada electrónica, confirmación de llamada en placa. Secreto de comunicación: sólo el teléfono llamado puede entrar en comunicación.

Con instalaciones de varios accesos, si se intenta llamar desde una placa cuando ya existe comunicación entre una vivienda y otra placa, parpadeará el led del pulsador de luz de tarjeteros.

Opciones: El sistema admite la colocación de hasta 3 teléfonos (374220) en paralelo con la misma llamada, sin necesidad de alimentadores adicionales.

Complementos: Consultar marcos de reposición y otros complementos en páginas 126-127.

Ver módulo de señalización en página 85.

Esquema unifilar y secciones

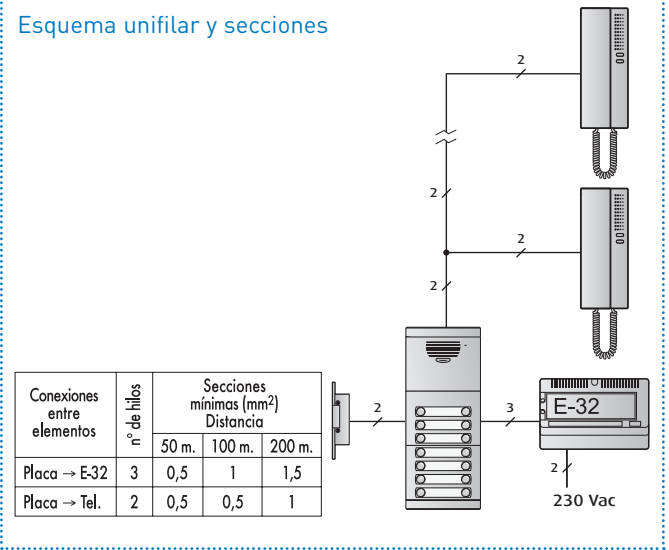

14 viviendas

375,85 € 479,56 € 123,43 €

Dimensiones:
Placa: 133 x 331 mm.
Caja: 125 x 320 x 57,5 mm.

978,85 €

15 viviendas

452,61 € 513,81 € 123,43 €

Dimensiones:
Placa: 267 x 232 mm.
Caja: 259 x 221 x 57,5 mm.

1.089,86 €

16 viviendas

380,65 € 548,07 € 123,43 €

Dimensiones:
Placa: 133 x 331 mm.
Caja: 125 x 320 x 57,5 mm.

1.052,15 €

16 viviendas*

421,58 € 548,07 € 123,43 €

Dimensiones:
Placa: 267 x 232 mm.
Caja: 259 x 221 x 57,5 mm.

1.093,08 €

18 viviendas

458,99 € 616,58 € 123,43 €

Dimensiones:
Placa: 267 x 232 mm.
Caja: 259 x 221 x 57,5 mm.

1.199,00 €

20 viviendas

459,89 € 685,09 € 123,43 €

Dimensiones:
Placa: 267 x 232 mm.
Caja: 259 x 221 x 57,5 mm.

1.268,41 €

21 viviendas

516,74 € 719,34 € 123,43 €

Dimensiones:
Placa: 267 x 331 mm.
Caja: 259 x 320 x 57,5 mm.

1.359,51 €

24 viviendas

522,26 € 822,10 € 123,43 €

Dimensiones:
Placa: 267 x 331 mm.
Caja: 259 x 320 x 57,5 mm.

1.467,80 €



24 viviendas

467,52 €



822,10 €



123,43 €

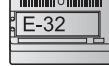

1.413,05 €

Dimensiones:
Placa: 267 x 232 mm.
Caja: 259 x 221 x 57,5 mm.

27 viviendas

560,13



924,87 €



123,43 €

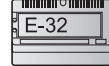

1.608,43 €

Dimensiones:
Placa: 267 x 331 mm.
Caja: 259 x 320 x 57,5 mm.

28 viviendas

526,34 €



959,12 €



123,43 €

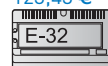

1.608,89 €

Dimensiones:
Placa: 267 x 331 mm.
Caja: 259 x 320 x 57,5 mm.

30 viviendas

566,51 €

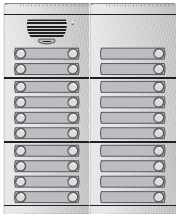

1.027,63 €



123,43 €

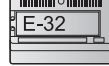

1.717,57 €

Dimensiones:
Placa: 267 x 331 mm.
Caja: 259 x 320 x 57,5 mm.

32 viviendas

535,93 €



1.096,14 €



123,43 €

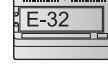

1.755,50 €

Dimensiones:
Placa: 267 x 331 mm.
Caja: 259 x 320 x 57,5 mm.

36 viviendas

574,25 €

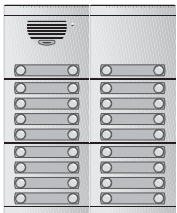

1.233,15 €



123,43 €

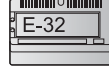

1.930,83 €

Dimensiones:
Placa: 267 x 331 mm.
Caja: 259 x 320 x 57,5 mm.

40 viviendas

581,87 €



1.370,17 €



123,43 €

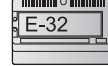

2.075,48 €

Dimensiones:
Placa: 267 x 331 mm.
Caja: 259 x 320 x 57,5 mm.

Viv.	375602	375620	375603	375630	375180	375620	375640	375100	375110	375120	375130	375140	375220	375240	375260	375280	375093	375007	375002	374220	Total €
14			1	1	1										1	1	1	2	1	14	978,85
15	2	2				1			1			1				1	1	3	1	15	1.089,86
16			1	1	1											2	1	2	1	16	1.052,15
16•	2	2			1			1								2	1	2	1	16	1.093,08
18	2	2					1			1						1	1	3	1	18	1.199,00
20	2	2				1							1			2	1	3	1	20	1.268,41
21			2	2	1			1			1			1	1	1	1	4	1	21	1.359,51
24			2	2	1			1				2				2	1	4	1	24	1.467,80
24•	2	2					1							1		2	1	3	1	24	1.413,05
27			2	2		1			1			2				2	1	5	1	27	1.608,43
28			2	2	1			1						2	2	1	4	1	28	1.608,89	
30			2	2			1			1		2			2	1	5	1	30	1.717,57	
32			2	2	1			1							4	1	4	1	32	1.755,50	
36			2	2		1							1		4	1	5	1	36	1.930,83	
40			2	2			1							1		4	1	5	1	40	2.075,48

Relación de materiales para las instalaciones. Para placas con otras configuraciones ver pág. 84-86. Para instalaciones con conserjería sustituir módulo fónico por 375094.

Kits portero Convencional Serie 7

Placa Serie 7 de empotrar



PORTERO - 3 A 12 VIVIENDAS

Descripción: Instalación de portero electrónico convencional con placa y teléfonos Serie 7. Se suministra en kit con todos los elementos.

Composición:

- Placa premontada Serie 7
- Caja de empotrar
- Teléfonos Serie 7
- Alimentador E-30

Funcionamiento: Llamada electrónica, confirmación de llamada en placa y accionamiento del abrepuertas mediante relé.

Opciones: El sistema admite la colocación de 4 teléfonos en paralelo (374200) por vivienda con la misma llamada.

Esquema unifilar y secciones

Conexiones entre elementos	n° de hilos	Secciones mínimas (mm ²) Distancia		
		50 m.	100 m.	200 m.
E-30 → Placa	2	1	1,5	2,5
Placa → Tel.	4	0,25	0,25	0,5
Placa → Tel.	n°	0,25	0,25	0,5

(* n = número de viviendas)

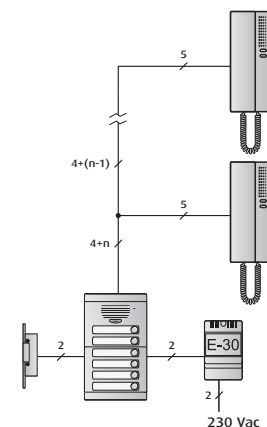

Kit portero A3 375013

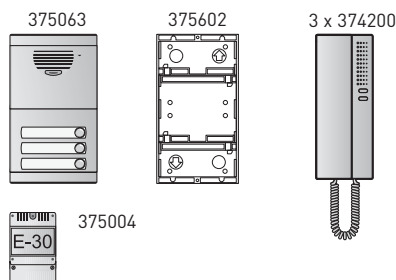

Dimensiones:
Placa: 133 x 232 mm.
Caja: 125 x 221 x 57,5 mm.

219,12 €

Kit portero A4 375014

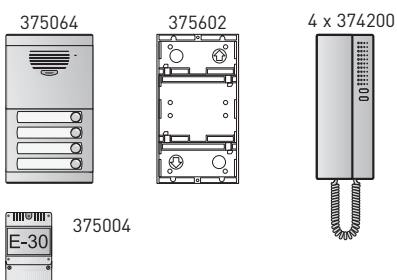

Dimensiones:
Placa: 133 x 232 mm.
Caja: 125 x 221 x 57,5 mm.

252,44 €

Kit portero A5 375015

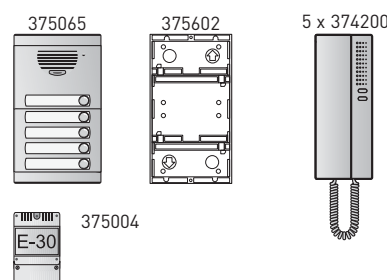

Dimensiones:
Placa: 133 x 232 mm.
Caja: 125 x 221 x 57,5 mm.

286,32 €

Kit portero A6 375016

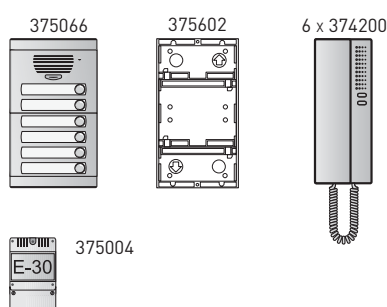

Dimensiones:
Placa: 133 x 232 mm.
Caja: 125 x 221 x 57,5 mm.

308,73 €

Kit portero A8 375018

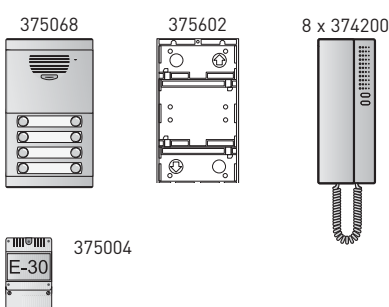

Dimensiones:
Placa: 133 x 232 mm.
Caja: 125 x 221 x 57,5 mm.

360,09 €

Kit portero A10 375019

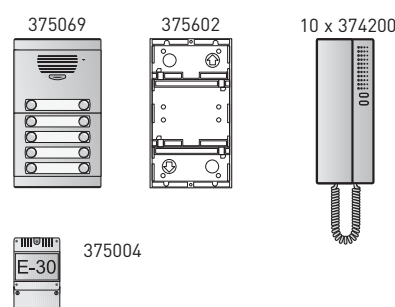

Dimensiones:
Placa: 133 x 232 mm.
Caja: 125 x 221 x 57,5 mm.

390,69 €

Kit portero A12 375010

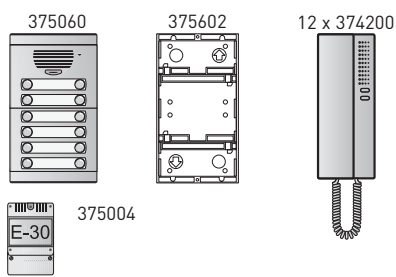

Dimensiones:
Placa: 133 x 232 mm.
Caja: 125 x 221 x 57,5 mm.

448,06 €

Complementos:

Marcos y viseras, sólo válido para cajas de empotrar.

**Marco
2 módulos**

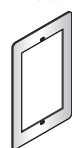

375472

22,06 €

**Visera
2 módulos**

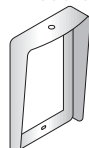

375372

44,73 €



Kits portero Convencional Serie 7

Placa Serie 7 de superficie

PORTERO - 3 A 6 VIVIENDAS

Descripción: Instalación de portero electrónico con placa de superficie Serie 7 y teléfonos Serie 7. Se suministra en kit con todos los elementos.

Composición:

- Placa audio Serie 7 de superficie
- Central audio
- Teléfonos Serie 7

Funcionamiento: Llamada electrónica, tritonal o monotonal, con confirmación de llamada en placa. La iluminación de los tarjeteros es permanente o no, según se configure.

Opciones: El sistema admite la colocación de hasta cuatro teléfonos en paralelo (374200) con la misma llamada. Segunda puerta de acceso: Incorporar la placa correspondiente, una central de audio (375000) y equipo de selección E-53 (090653).

Esquema unifilar y secciones

Conexiones entre elementos	n° de hilos	Secciones mínimas (mm ²) Distancia		
		50 m.	100 m.	200 m.
Placa → C. Audio	2	1	1,5	2,5
Placa → C. Audio	1	0,25	0,5	1
Placa → C. A. → Tel.	2	0,25	0,25	0,5
Placa → C. A. → Tel.	2	0,25	0,25	0,5
Placa → Tel.	n*	0,25	0,25	0,5
C. Audio → Tel.	2	0,25	0,25	0,5

(*) n= número de viviendas

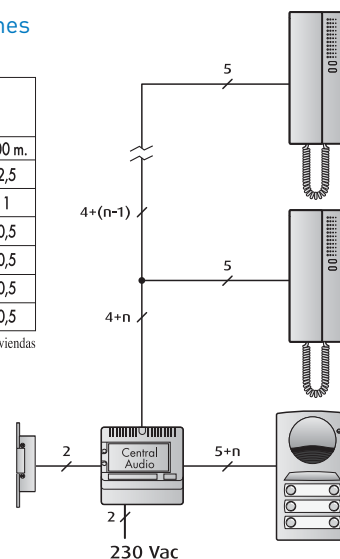

Kit 3 viviendas 375730

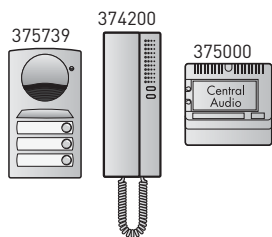

235,58 €

Kit 4 viviendas 375740

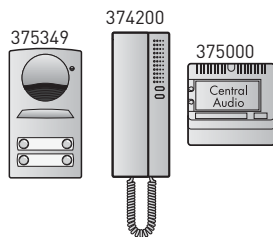

375740

265,66 €

Kit 6 viviendas 375760

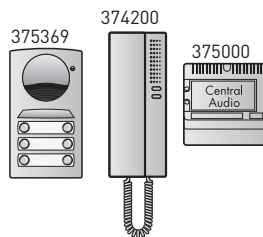

375760

320,79 €

Visera

Aluminio
375810



38,16 €

Instalaciones portero Convencional

Placa Serie 7 de empotrar



PORTERO - 14 A 40 VIVIENDAS

Descripción: Instalación de portero convencional compuesta por placas Serie 7, teléfonos Serie 7 y equipo de alimentación. Cableado 4 + n con un retorno de llamada por vivienda.

Funcionamiento: Llamada electrónica, confirmación de llamada en placa y accionamiento de abrepuertas mediante relé.

Opciones: El sistema admite la colocación de hasta 4 teléfonos en paralelo (374200) por vivienda con la misma llamada.

Para llamada zumbador, sustituir el teléfono ref. 374200 por el teléfono ref. 374210.

Complementos: Consultar marcos de reposición y otros complementos en páginas 126-127.

Ver módulo de señalización en página 97.

Esquema unifilar y secciones

Conexiones entre elementos	nº de hilos	Secciones mínimas (mm ²)		
		Distancia		
		50 m.	100 m.	200 m.
E-30 → Placa	2	1	1,5	2,5
Placa → Tel.	4	0,25	0,25	0,5
Placa → Tel.	nº	0,25	0,25	0,5

[*] n = número de viviendas

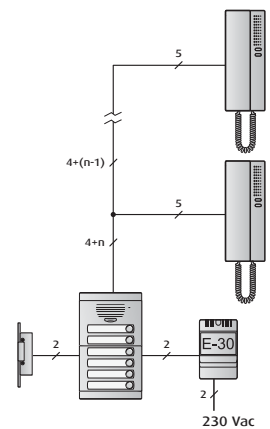

14 viviendas

254,73 € 341,76 € 48,17 €

Dimensiones:
Placa: 133 x 331 mm.
Caja: 125 x 320 x 57,5 mm.

644,66 €

15 viviendas

327,22 € 366,18 € 48,17 €

Dimensiones:
Placa: 267 x 232 mm.
Caja: 259 x 221 x 57,5 mm.

741,57 €

16 viviendas

259,52 € 390,59 € 48,17 €

Dimensiones:
Placa: 133 x 331 mm.
Caja: 125 x 221 x 57,5 mm.

698,28 €

16 viviendas*

300,45 € 390,59 € 48,17 €

Dimensiones:
Placa: 267 x 232 mm.
Caja: 259 x 221 x 57,5 mm.

739,21 €

18 viviendas

333,60 € 439,41 € 48,17 €

Dimensiones:
Placa: 267 x 232 mm.
Caja: 259 x 221 x 57,5 mm.

821,18 €

20 viviendas

334,50 € 488,23 € 48,17 €

Dimensiones:
Placa: 267 x 232 mm.
Caja: 259 x 221 x 57,5 mm.

870,91 €

21 viviendas

387,09 € 512,65 € 48,17 €

Dimensiones:
Placa: 267 x 331 mm.
Caja: 259 x 320 x 57,5 mm.

947,91 €

24 viviendas

392,61 € 585,88 € 48,17 €

Dimensiones:
Placa: 267 x 331 mm.
Caja: 259 x 320 x 57,5 mm.

1.026,67 €



24 viviendas

342,13 €

585,88 €

48,17 €

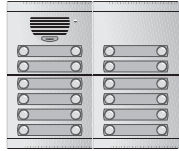

Dimensiones:
Placa: 267 x 232 mm.
Caja: 259 x 221 x 57,5 mm.

976,19 €

27 viviendas

426,22 €

659,12 €

48,17 €



Dimensiones:
Placa: 267 x 331 mm.
Caja: 259 x 320 x 57,5 mm.

1.133,51 €

28 viviendas

396,69 €

683,53 €

48,17 €



Dimensiones:
Placa: 267 x 331 mm.
Caja: 259 x 320 x 57,5 mm.

1.128,39 €

30 viviendas

432,59 €

732,35 €

48,17 €



Dimensiones:
Placa: 267 x 331 mm.
Caja: 259 x 320 x 57,5 mm.

1.213,12 €

32 viviendas

406,28 €

781,17 €

48,17 €



Dimensiones:
Placa: 267 x 331 mm.
Caja: 259 x 320 x 57,5 mm.

1.235,63 €

36 viviendas

440,34 €

878,82 €

48,17 €

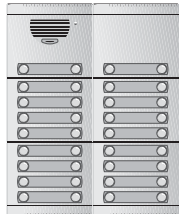

Dimensiones:
Placa: 267 x 331 mm.
Caja: 259 x 320 x 57,5 mm.

1.367,33 €

40 viviendas

447,96 €

976,47 €

48,17 €



Dimensiones:
Placa: 267 x 331 mm.
Caja: 259 x 320 x 57,5 mm.

1.472,60 €

Viv.	375602	375620	375603	375630	375180	375420	375440	375100	375110	375120	375130	375140	375220	375240	375260	375280	375091	375008	375004	374200	Total €	
14			1	1	1										1	1	1	2	1	14	644,66	
15	2	2				1			1			1					1	1	3	1	15	741,57
16			1	1	1												2	1	2	1	16	698,28
16•	2	2			1			1									2	1	2	1	16	739,21
18	2	2					1			1		1					1	1	3	1	18	821,18
20	2	2				1							1				2	1	3	1	20	870,91
21			2	2	1			1			1	1			1	1	1	4	1	1	21	947,91
24			2	2	1			1				2					2	1	4	1	24	1.026,67
24•	2	2					1							1			2	1	3	1	24	976,19
27			2	2		1			1			2					2	1	5	1	27	1.133,51
28			2	2	1			1						2			2	1	4	1	28	1.128,39
30			2	2			1			1		2					2	1	5	1	30	1.213,12
32			2	2	1			1									4	1	4	1	32	1.235,63
36			2	2		1							1				4	1	5	1	36	1.367,33
40			2	2			1							1			4	1	5	1	40	1.472,60

Relación de materiales para las instalaciones. Para placas con otras configuraciones ver pág. 96-98.

Tablas de composición de la instalación

Sistema 2 hilos vídeo. Placa SFERA modular



Viv.	CAJAS, BASTIDORES Y MARCOS										PERFILES						MÓDULOS						ELEM. COMUNES	
	331120	331221	331130	331231	342461	342471	342481	332911	332231	332241	332461	332481	342560	342480	346902	346000	346830/346841	PVP	PLACA					
3	1	1			1			1				1	1		1	1	2	276,50 €	858,51 €					
4	1	1			1				1			1	1			1	2	276,50 €	861,07 €					
5	1	1				1			1				1			1	2	276,50 €	873,63 €					
6	1	1			1					1						1	2	276,50 €	869,38 €					
7	1	1			1						1					1	3	323,10 €	871,28 €					
8	1	1			1						1					1	3	323,10 €	871,28 €					
9	1	1			1						1					1	4	369,70 €	885,64 €					
10	1	1			1						1					1	4	369,70 €	885,64 €					
12			1		1											1	5	416,30 €	956,35 €					
14			1		1											1	5	416,30 €	958,25 €					
16			1		1											1	6	462,89 €	960,16 €					
18			1		1											1	6	462,89 €	974,51 €					
20	2	2			1				1							1	7	509,49 €	1.102,99 €					
22	2	2			1					1						1	7	509,49 €	1.111,31 €					
24	2	2			1											1	8	556,09 €	1.113,21 €					
26	2	2				1										1	8	556,09 €	1.127,57 €					
28			2		1					2						1	9	602,69 €	1.216,98 €					
30			2		1					1						1	9	602,69 €	1.218,89 €					
32			2		1											1	10	649,29 €	1.220,79 €					
34			2		1											1	10	649,29 €	1.235,15 €					
36			2		1					2						1	11	827,58 €	1.287,15 €					
38			2		1					1						1	11	827,58 €	1.289,05 €					
40			2		1											1	12	874,18 €	1.290,96 €					
42			2		1											1	12	874,18 €	1.305,31 €					
44			3		1					2						2	13	920,77 €	1.477,61 €					
46			3		1					1						2	12	874,18 €	1.479,52 €					
48			3		1											2	12	874,18 €	1.481,42 €					
50			3		1											2	13	920,77 €	1.495,78 €					

GAMA DE PUESTOS INTERNOS



MANOS LIBRES
374490 588,45 €



POLYX BASE
344192 404,56 €



SWING
Color: 374455 312,12 €
346824 312,12 €
B/N: 374460 201,43 €
346832 201,43 €

COMPOSICIÓN DE LA INSTALACIÓN:

- PLACA DE CALLE + ELEMENTOS COMUNES + PUESTO INTERNO x N.º VIV.
- Configuradores según necesidad. Ver pág. 77.
- En caso de instalaciones mixtas (audio y vídeo) es posible instalar teléfonos 2 hilos.
- Para placas con otras configuraciones ver pág. 59-66.

Tabla de composición de la instalación

Sistema 2 hilos audio. Placa SFERA modular



Viv.	CAJAS, BASTIDORES Y MARCOS										PERFILES										MÓDULOS				ELEM. COMUNES	PVP
	331110	331211	331120	331221	331130	331231	332101	332111	332321	332121	332341	332911	332241	332461	332481	342350	342480	346902	346000							
3	1									1						1				1	244,18 €	1	131,68 €			
4	1									1						1				1	244,18 €	1	131,68 €			
5		1					1					1								1	311,11 €	1	131,68 €			
6		1							1				1							1	315,39 €	1	131,68 €			
7		1												1						1	314,80 €	1	131,68 €			
8		1												1						1	314,80 €	1	131,68 €			
9		1							1					1						1	327,48 €	1	131,68 €			
10		1							1					1						1	327,48 €	1	131,68 €			
12		1								1										1	336,05 €	1	131,68 €			
14					1									1						2	401,76 €	1	131,68 €			
16					1															2	403,67 €	1	131,68 €			
18					1				1											2	416,35 €	1	131,68 €			
20					1					1										2	440,45 €	1	131,68 €			
22		2												1						3	554,82 €	1	131,68 €			
24		2																		3	556,72 €	1	131,68 €			
26		2																		3	569,40 €	1	131,68 €			
28		2																		3	577,98 €	1	131,68 €			
30						2								1						4	662,40 €	1	131,68 €			
32						2														4	664,30 €	1	131,68 €			
34						2														4	676,98 €	1	131,68 €			
36						2														4	724,10 €	1	131,68 €			
38						2								1						4	732,56 €	1	131,68 €			
40						2														5	734,47 €	1	131,68 €			
42						2														5	747,15 €	1	131,68 €			
44						2								1						5	755,72 €	1	131,68 €			
46						3														5	923,03 €	1	131,68 €			
48						3								1						6	924,93 €	1	131,68 €			
50						3														6	937,62 €	1	131,68 €			

GAMA DE PUESTOS INTERNOS

POLYX AUDIO
344082 131,35 €

SWING
374270 67,12 €
344704 67,12 €



COMPOSICIÓN DE LA INSTALACIÓN:

- PLACA DE CALLE + ELEMENTOS COMUNES + PUESTO INTERNO x N.º VIV.
- Configuradores según necesidad. Ver pág. 77.
- Para placas con otras configuraciones ver pág. 59-66.

Placas de calle y complementos

CAJAS PARA EMPOTRAR TEGUI

CAJAS

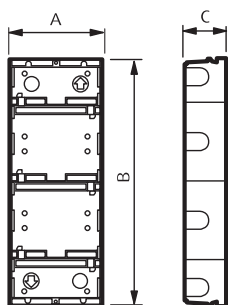

DIMENSIONES EN MM

Artículo	A	B	C
375601	125	125	57,5
375602	125	221	57,5
375603	125	320	57,5
375604	125	419	57,5
375605	125	518	57,5

CAJAS PARA EMPOTRAR + SOPORTE SFERA MODULAR

CAJAS

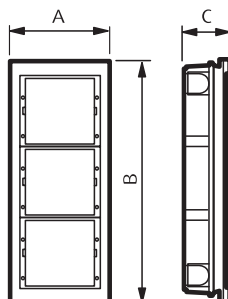

DIMENSIONES EN MM

Artículo	A	B	C
331110	117	123	43
331120	117	214	43
331130	117	306	43

SOPORTES PARA MÓDULOS SERIE 7

SOPORTES

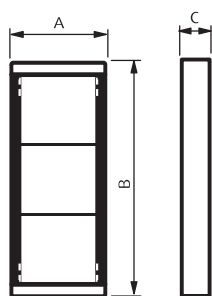

DIMENSIONES EN MM

Artículo	A	B
375610	133	133
375620	133	232
375630	133	331
375640	133	430
375650	133	529

MARCOS SFERA MODULAR Y SFERA BASIC

MARCOS

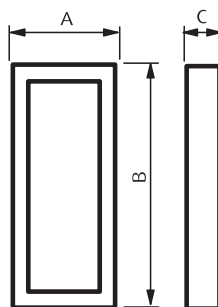

DIMENSIONES EN MM

Artículo	A	B
331211	140	142
331221	140	233
331231	140	325
331821	125	233
331831	125	325

Placas de calle y complementos

VISERAS CON MARCO SERIE 7

VISERAS

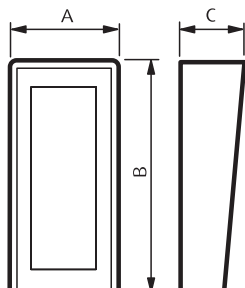

DIMENSIONES EN MM

Artículo	A	B	C
375371	169	164	60
375372	169	263	60
375373	169	362	60
375374	169	461	60
375375	169	560	60
375382	303	263	60
375383	303	362	60
375384	303	461	60
375385	303	560	60
375392	437	263	60
375393	437	362	60
375394	437	461	60
375395	437	560	60

VISERAS SFERA MODULAR

VISERAS

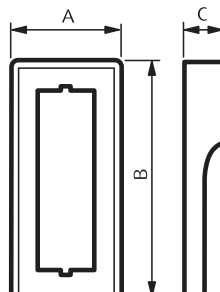

DIMENSIONES EN MM

Artículo	A	B	C
331411	151	151	50
331421	151	242	50
331431	151	334	50
331441	290	242	50
331461	290	334	50
331491	430	334	50

CAJAS DE SUPERFICIE SERIE 7

CAJAS

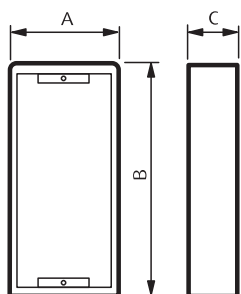

DIMENSIONES EN MM

Artículo	A	B	C
0E4101	169	164	60
0E4102	169	263	60
0E4103	169	362	60
0E4104	169	461	60
0E4105	169	560	60
0E4204	303	263	60
0E4206	303	362	60
0E4208	303	461	60
0E4306	437	263	60
0E4309	437	362	60

CAJAS DE SUPERFICIE SFERA MODULAR

CAJAS

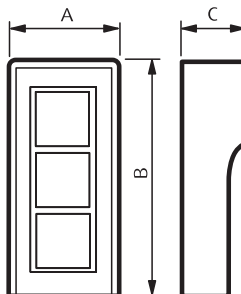

DIMENSIONES EN MM

Artículo	A	B	C
331311	155	160	92
331321	155	255	92
331331	155	360	92
331341	290	255	92
331361	290	360	92
331391	430	360	92

Placas de calle y complementos

MARCOS PARA REPOSICIÓN SERIE 7

MARCOS

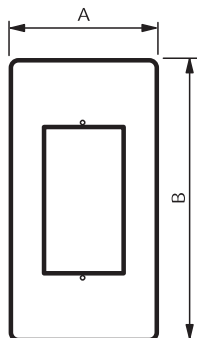

Dimensiones en mm

Artículo	A	B	Capacidad
OE5101	200	300	1 módulo
OE5102	200	400	2 módulos
OE5103	200	500	3 módulos
OE5104	200	600	4 módulos
OE5204	340	400	4 módulos
OE5206	340	500	6 módulos
OE5208	340	600	8 módulos

MARCOS EMBELLECEDORES SERIE 7

MARCOS

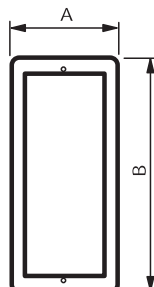

Dimensiones en mm

Artículo	A	B	Capacidad
375471	163	161	1 módulo
375472	163	260	2 módulos
375473	163	359	3 módulos
375474	163	458	4 módulos
375475	163	557	5 módulos
375482	297	260	4 módulos
375483	297	359	6 módulos
375484	297	458	8 módulos
375485	297	557	10 módulos
375492	431	260	6 módulos
375493	431	359	9 módulos
375494	431	458	12 módulos
375495	431	557	15 módulos

CAJAS DE SUPERFICIE COMPACTAS SERIE 7

CAJAS COMPACTAS

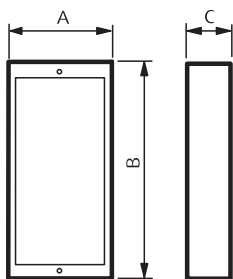

DIMENSIONES EN MM

Artículo	A	B	C
375271	133	133	52
375272	133	232	52
375273	133	331	52
375274	133	430	52

CAJAS ANGULARES SERIE 7

CAJAS ANGULARES

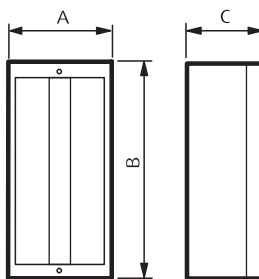

DIMENSIONES EN MM

Artículo	A	B	C
375501	133	133	97
375502	133	232	97
375503	133	331	97

Placas de calle y complementos

CAJAS DE SUPERFICIE CON VISERA SERIE 7

CAJAS CON VISERA

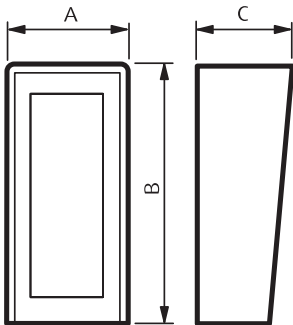

DIMENSIONES EN MM

Artículo	A	B	C
375571	156	144	100
375572	156	243	100
375573	156	342	100
375582	289	243	100
375583	289	342	100

SFERA MONOBLOC

PLACAS MONOBLOC

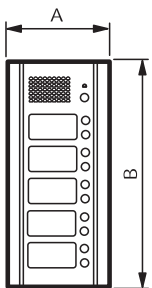

DIMENSIONES EN MM

Nº módulo	A	B
1	140	142
2	140	233
3	140	325

SERIE 600 ANTIVANDÁLICA

PLACAS Y REPERTORIOS

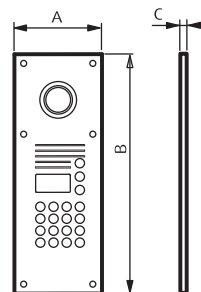

DIMENSIONES EN MM

Artículo	A	B	C
376065	150	402	4
376067	150	402	4
376064	150	283	4
376066	150	283	4

MÓDULO FÓNICO UNIVERSAL

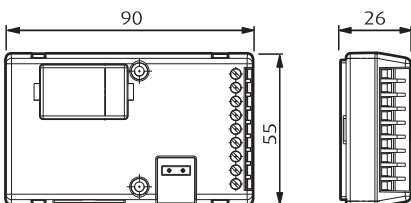

346991

Placas de calle y complementos

PLACAS EXTERIORES KITS LÍNEA 2000

PLACA EXTERIOR AUDIO

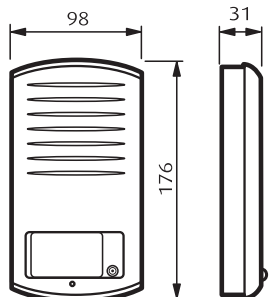

342911
342921

PLACA EXTERIOR VÍDEO

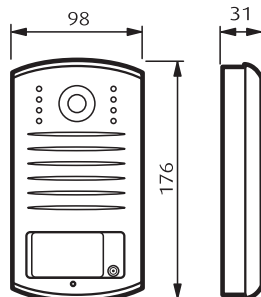

342951
342961

PLACAS EXTERIORES LÍNEA 2000 METAL

PLACAS EXTERIORES AUDIO Y VIDEO

NOTA: Para información módulo fónico universal ver página 193.

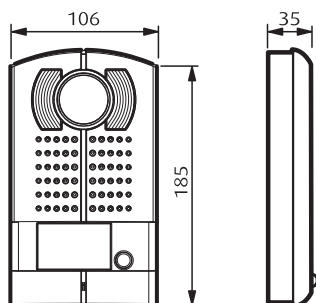

342971 342991
342972 342992
342995 342996

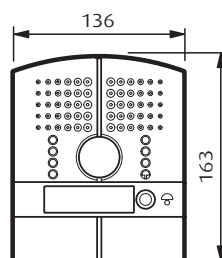

343001
343002

CENTRAL CONSERJERÍA

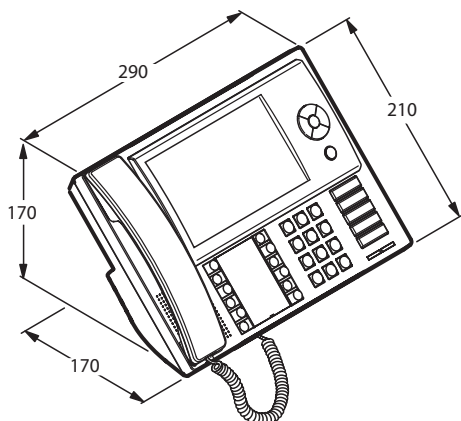

Puestos internos

AXOLUTE VIDEO DISPLAY

TERMINAL VIVA-VOZ

PLACAS

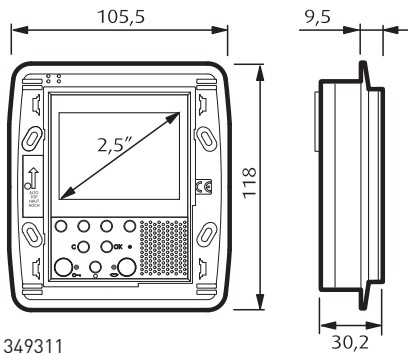

349311
349312

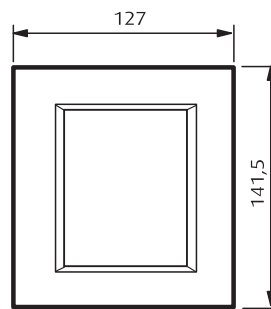

HA4826...

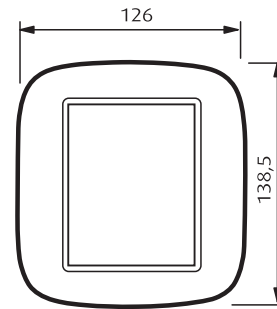

HB4826...

MANOS LIBRES

PUESTOS INTERNOS

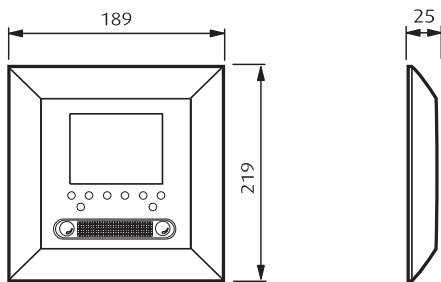

374490

POLYX

PUESTOS INTERNOS

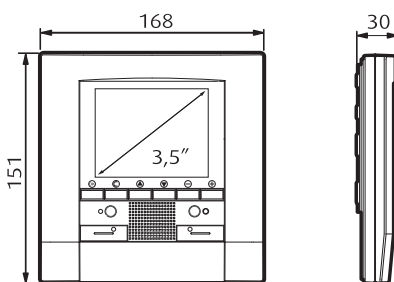

344163
344182
344192

Puestos internos

TELÉFONOS Y MONITORES SERIE 7

TELÉFONOS

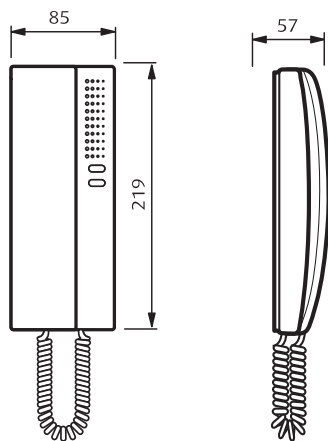

3742...

MONITORES

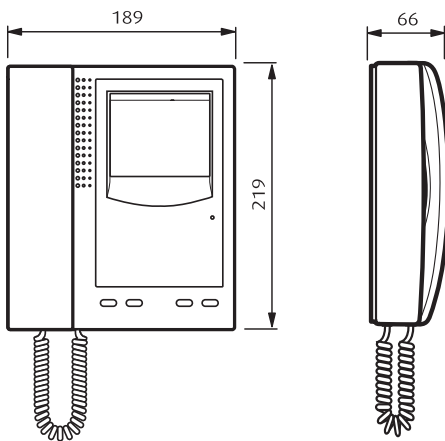

3744...

BASE

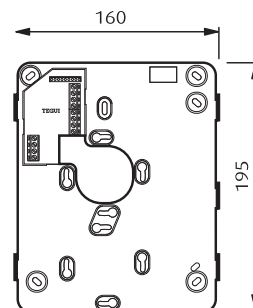

TELÉFONOS Y MONITORES SWING

INTERFONOS

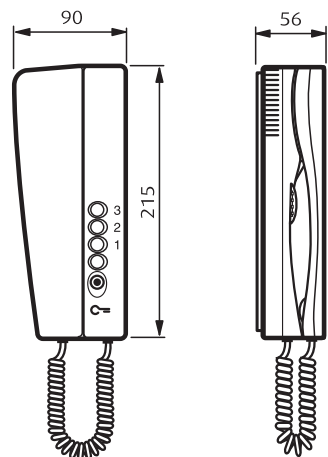

334704
344704
374270

VIDEOPORTEROS

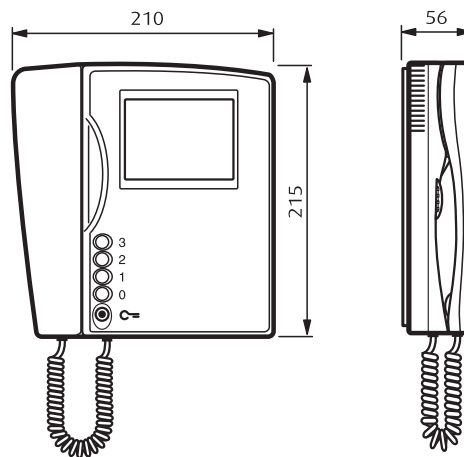

334804
344832
374455
374460

Puestos internos

TELÉFONOS IRYDE

TELÉFONOS

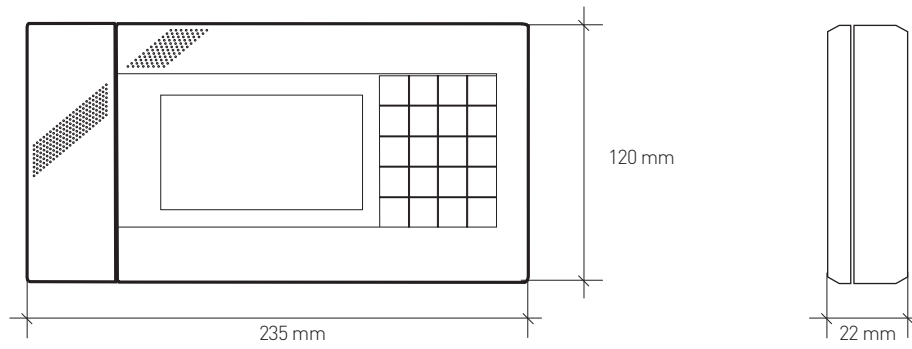

345020
345021

Puestos internos

TELÉFONOS SPRINT

INTERFONOS

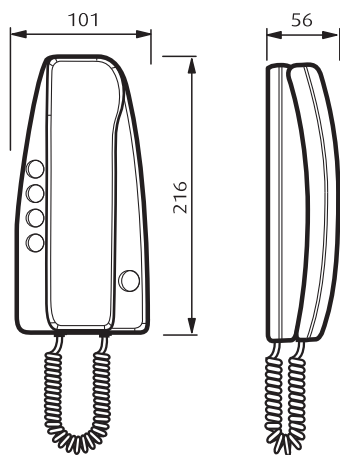

334202
344212

TELÉFONOS Y MONITORES PIVOT

INTERFONOS

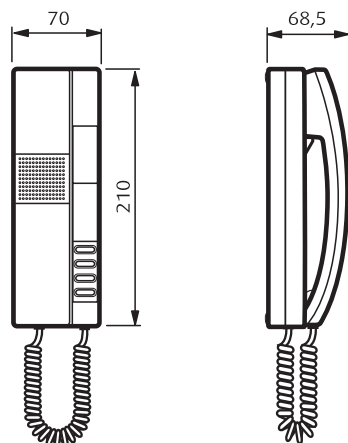

33400...
34403...

VIDEOPORTEROS

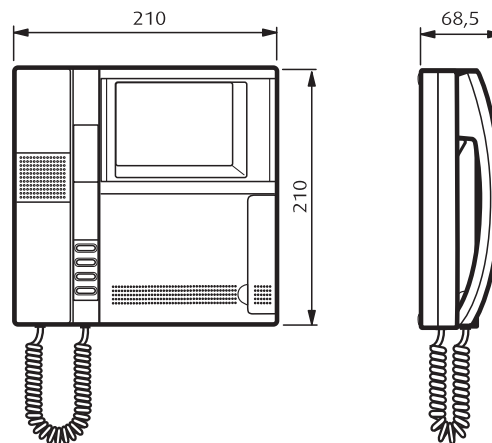

33410...
34410...
34412...

Dispositivos para guía DIN

DISPOSITIVOS GUÍA DIN

MÓDULOS DIN

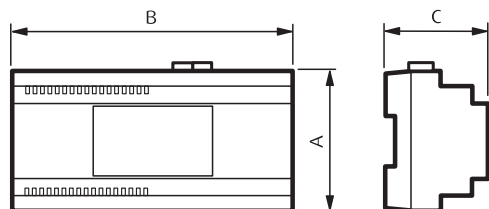

Artículo	Dimensiones (mm)			N° módulos DIN
	A	B	C	
090634	88	125	61	7
090642	92	125	60	7
090651	92	177	60	10
090653	88	175	61	10
336000	90	105	61	6
336010	90	175	61	10
336200	90	105	37	6
336210	90	105	37	6
336220	90	52,5	37	3
336810	90	52,5	60	3
336820	90	105	37	6
336850	90	105	37	6
337320	105	35	30	2
345829	90	175	61	10
345830	90	105	61	6
345831	90	105	61	6
346000	90	140	61	8
346020	105	35	61	2
346030	105	35	61	2
346040	90	140	61	8

Artículo	Dimensiones (mm)			N° módulos DIN
	A	B	C	
346100	90	105	37	6
346150	90	105	61	6
346180	90	105	37	6
346190	90	105	37	6
346200	90	72	61	4
346230	105	35	30	2
346830	105	35	30	2
346850	90	72	30	4
346851	90	72	30	4
346960	90	105	37	6
375000	88	123	61	7
375001	88	175	61	10
375002	88	175	61	10
375004	88	70	61	4
375005	88	175	61	10
375006	88	175	61	10
375009	88	175	61	10
F441	90	105	30	6
PLT1	105	35	31,5	2

Índice de referencias

Artículo	PVR 2013.02	Emb.	Página
005880	67,49 €	1	88
005881	73,12 €	1	88
006100	15,19 €	1	136
006101	23,09 €	1	136
006102	15,19 €	1	136
006103	12,16 €	1	136
070055	134,06 €	1	136
074042	236,53 €	1	136
090021	126,91 €	1	137
090022	215,68 €	1	136
090121	134,06 €	1	137
090122	225,81 €	1	136
090134	275,37 €	1	136
090256	34,25 €	1	101
090264	105,75 €	1	89
090270	76,10 €	1	136
090271	267,73 €	1	89
090631	58,99 €	1	140
090634	59,58 €	1	140
090641	105,52 €	1	140
090642	154,37 €	1	140
090643	177,62 €	1	140
090651	42,20 €	1	89, 137
090653	229,98 €	1	101, 137
090974	1.005,71 €	1	89
090981	96,53 €	1	87
090983	572,11 €	1	87
090984	877,63 €	1	87
090991	121,33 €	1	87
090993	881,49 €	1	87
090994	1.332,69 €	1	87
090995	1.812,53 €	1	87
091001	1.389,17 €	1	88
091002	1.996,86 €	1	88
091005	2.485,72 €	1	88
091007	184,64 €	1	88
091008	219,22 €	1	88
092090	283,04 €	1	123
0E1001	20,45 €	1	134
0E1002	26,01 €	1	134
0E1003	32,21 €	1	134
0E1004	40,88 €	1	134
0E1005	45,66 €	1	134
0E1101	29,00 €	1	135
0E1102	34,97 €	1	135
0E1103	38,40 €	1	135
0E1104	40,88 €	1	135
0E1111	36,55 €	1	135
0E1112	38,40 €	1	135
0E1121	36,53 €	1	134
0E1122	41,51 €	1	134
0E1202	37,17 €	1	135
0E1204	44,60 €	1	135
0E1206	52,65 €	1	135
0E1208	59,46 €	1	135

Artículo	PVR 2013.02	Emb.	Página
0E1212	41,51 €	1	135
0E1214	48,31 €	1	135
0E1222	41,51 €	1	134
0E1224	48,31 €	1	134
0E1300	29,72 €	1	135
0E1301	33,60 €	1	135
0E1302	37,17 €	1	135
0E1303	33,81 €	1	135
0E1304	74,96 €	1	134
0E1309	68,90 €	1	134
0E1317	30,20 €	1	134
0E1318	248,39 €	1	135
0E1321	34,07 €	1	134
0E1322	34,81 €	1	134
0E4101	28,50 €	1	127
0E4102	36,49 €	1	127
0E4103	43,88 €	1	127
0E4104	55,16 €	1	127
0E4105	64,24 €	1	127
0E4204	70,27 €	1	127
0E4206	92,15 €	1	127
0E4208	110,32 €	1	127
0E4306	110,32 €	1	127
0E4309	138,21 €	1	127
0E5000	48,61 €	1	140
0E5101	48,39 €	1	126
0E5102	51,93 €	1	126
0E5103	57,83 €	1	126
0E5104	62,55 €	1	126
0E5115	53,67 €	1	126
0E5204	115,66 €	1	126
0E5206	133,37 €	1	126
0E5208	151,10 €	1	126
0E5501	78,39 €	1	137
0E5503	32,82 €	1	136
0E5504	37,43 €	1	136
0E5506	50,39 €	1	136, 137
0E5511	286,51 €	1	140
0E5513	276,69 €	1	140
0E5514	155,82 €	1	140
0E5515	336,19 €	1	137
0E5518	163,81 €	1	140
0E5554	49,32 €	1	91
0E5555	5,50 €	1	136
0E5556	35,79 €	1	101
0E5557	48,86 €	1	91, 101
0E5558	12,05 €	1	101
0E5601	25,97 €	1	139
0E5604	29,48 €	1	139
0E5611	29,51 €	1	139
0E5620	32,46 €	1	139
0E5621	33,64 €	1	139
0E5660	10,62 €	1	139
0E5661	6,49 €	1	139
0E5663	12,26 €	1	139

Artículo	PVR 2013.02	Emb.	Página
0E6101	19,20 €	1	134
0E6102	21,69 €	1	134
0E6103	24,16 €	1	134
0E6104	26,64 €	1	134
0E6105	29,11 €	1	134
0E7010	34,97 €	10	137
0E7020	30,67 €	10	137
0E7030	53,37 €	10	137
2108	75,84 €	1	138
2130	31,02 €	1	138
2131	42,20 €	1	138
2132	46,81 €	1	138
2140	36,20 €	1	138
2141	36,91 €	1	138
2142	41,17 €	1	138
2143	44,85 €	1	138
2144	47,19 €	1	138
2149	37,15 €	1	138
306065	13,84 €	1	77
313311	161,17 €	1	121
313321	198,68 €	1	121
331110	30,48 €	1	59
331120	36,72 €	1	59
331130	38,42 €	1	59
331211	26,21 €	1	59
331221	25,03 €	1	59
331231	25,38 €	1	59
331311	113,61 €	1	128
331321	152,37 €	1	128
331331	186,24 €	1	128
331341	274,29 €	1	128
331361	311,62 €	1	128
331391	391,41 €	1	128
331411	48,73 €	1	128
331421	53,82 €	1	128
331431	65,11 €	1	128
331441	132,26 €	1	128
331461	153,62 €	1	128
331491	201,81 €	1	128
331821	75,44 €	1	59
331831	82,96 €	1	59
332101	15,52 €	1	64
332111	22,06 €	1	64
332121	26,33 €	1	64
332200	23,49 €	1	141
332201	19,11 €	1	65
332231	18,84 €	1	64
332241	21,40 €	1	64
332321	28,21 €	1	64
332340	73,26 €	1	141
332341	36,78 €	1	64
332461	29,71 €	1	64
332480	45,38 €	1	141
332481	31,62 €	1	64
332510	556,91 €	1	132

Artículo	PVR 2013.02	Emb.	Página
332511	25,45 €	1	64
332550	704,61 €	1	132
332601	76,49 €	1	65
332650	188,24 €	1	61, 131
332651	75,80 €	1	65
332661	35,24 €	1	64
332671	70,83 €	1	65
332911	16,66 €	1	65
332951	11,24 €	1	65
333104	225,26 €	1	66
333114	111,34 €	1	66
333124	118,21 €	1	66
333144	158,46 €	1	66
333164	183,27 €	1	66
333184	215,23 €	1	66
333614	210,56 €	1	66
333724	227,50 €	1	66
333814	140,63 €	1	66
333824	175,61 €	1	66
333844	226,99 €	1	66
333864	206,94 €	1	66
333934	354,12 €	1	66
334002	67,76 €	1	141
334102	372,18 €	1	140
334122	461,07 €	1	140
334202	25,93 €	1	141
334704	67,76 €	1	141
334804	196,47 €	1	140
335919	41,26 €	1	62
336000	64,47 €	1	141
336010	208,70 €	1	132
336200	113,11 €	1	141
336210	116,38 €	1	141
336220	29,76 €	1	141
336310	25,72 €	1	141
336320	34,40 €	1	141
336330	51,39 €	1	141
336803	23,25 €	1	70
336810	29,94 €	1	141
336813	26,74 €	1	109
336820	58,92 €	1	141
336850	180,87 €	1	141
336900	323,17 €	1	133
336901	1.611,93 €	1	133
336904	199,65 €	1	77
336910	26,59 €	1	76
336920	81,29 €	1	138
336964	5,34 €	2	77
336968	5,95 €	2	77
336982	18,45 €	1	109
336983	18,45 €	1	109
336984	18,45 €	1	109
336992	52,23 €	1	76
336993	53,26 €	1	76
336994	53,26 €	1	76

Artículo	PVR 2013.02	Emb.	Página
337320	82,41 €	1	109
339213	707,26 €	1	52
339223	891,13 €	1	52
339313	101,84 €	1	52
342160	171,97 €	1	130
342200	48,37 €	1	61, 130
342240	69,19 €	1	61, 131
342340	163,90 €	1	130
342350	150,70 €	1	60
342461	39,69 €	1	64
342471	52,25 €	1	64
342480	55,20 €	1	61, 131
342481	54,05 €	1	64
342510	572,69 €	1	62
342550	677,77 €	1	62
342560	683,02 €	1	60
342600	605,88 €	1	61, 131
342610	176,70 €	1	61, 131
342620	576,44 €	1	130
342630	645,20 €	1	60
342640	113,91 €	1	60, 130
342911	237,81 €	1	68
342921	253,68 €	1	68
342971	243,81 €	1	68
342972	257,63 €	1	68
342991	947,73 €	1	68
342992	994,53 €	1	68
342995	76,67 €	1	68
342996	78,47 €	1	68
343001	700,94 €	1	68
343002	802,01 €	1	68
344032	120,94 €	1	129
344034	125,11 €	1	129
344082	131,35 €	1	71
344102	314,12 €	1	129
344122	575,85 €	1	129
344124	666,18 €	1	129
344163	680,68 €	1	71
344182	444,72 €	1	71
344192	404,56 €	1	71
344212	50,44 €	1	72
344400	665,62 €	1	70
344401	732,20 €	1	70
344411	24,17 €	1	70
344412	24,17 €	1	70
344413	24,17 €	1	70
344704	67,12 €	1	72
344824	312,12 €	1	72
344832	201,43 €	1	72
345020	764,00 €	1	109
345021	764,00 €	1	109
345023	78,50 €	1	109
345024	32,70 €	1	109
345829	1.422,00 €	1	109
345830	459,00 €	1	109

Artículo	PVR 2013.02	Emb.	Página
345831	225,00 €	1	109
345832	210,00 €	1	109
346000	131,68 €	1	73
346020	148,88 €	1	73
346030	169,48 €	1	73
346040	92,50 €	1	73
346100	87,77 €	1	133
346150	325,11 €	1	132
346180	110,98 €	1	133
346190	80,34 €	1	133
346200	98,61 €	1	75
346230	107,72 €	1	75
346250	37,89 €	1	75
346260	100,57 €	1	75
346300	1.166,99 €	1	78
346310	1.024,79 €	1	78
346830	51,61 €	1	73
346833	41,64 €	1	76
346841	46,60 €	1	74
346850	212,18 €	1	74
346851	212,18 €	1	74
346870	74,48 €	1	74
346890	1.402,74 €	1	78
346902	6,53 €	1	62
346903	26,42 €	1	62
346960	121,18 €	1	133
346991	230,40 €	1	62
346992	58,94 €	1	62
347400	152,20 €	1	75, 79
348200	8,44 €	10	53, 123
348203	8,44 €	10	53, 123
348402	163,77 €	1	53
349140	2.180,73 €	1	52
349241	67,87 €	1	69
349242	67,87 €	1	69
349243	67,87 €	1	69
349311	898,92 €	1	69
349312	898,92 €	1	69
349313	898,92 €	1	69
349319	67,37 €	1	70, 129
349320	1.779,95 €	1	69
349321	1.779,95 €	1	69
349340	898,92 €	1	69
349412	101,08 €	1	76
349413	97,23 €	1	76
3499	7,34 €	5	77
3501/0	8,27 €	1	77
3501/1	8,27 €	1	77
3501/2	8,27 €	1	77
3501/3	8,27 €	1	77
3501/4	8,27 €	1	77
3501/5	8,27 €	1	77
3501/6	8,27 €	1	77
3501/7	8,27 €	1	77
3501/8	8,27 €	1	77

Índice de referencias

Artículo	PVR 2013.02	Emb.	Página
3501/9	8,27 €	1	77
3501/SLA	6,49 €	1	77
3501K	84,55 €	1	77
3515	5,50 €	10	77
3559	95,78 €	1	62, 75
363211	134,88 €	1	122
363221	165,03 €	1	122
365411	775,43 €	1	118
365421	976,86 €	1	118
366311	917,86 €	1	118
367211	324,54 €	1	120
367221	407,16 €	1	120
367511	953,04 €	1	117
367521	1.318,08 €	1	117
368111	309,27 €	1	120
368121	379,41 €	1	120
368811	1.372,79 €	1	116
368821	1.765,01 €	1	116
369111	1.126,81 €	1	117
369121	1.425,52 €	1	117
374001	3,01 €	1	97
374002	3,93 €	1	85
374020	51,36 €	1	121
374028	11,85 €	1	129
374029	20,17 €	1	129
374200	24,41 €	10	100
374210	27,19 €	10	100
374220	34,25 €	1	90
374230	37,57 €	1	90
374240	31,37 €	1	100
374250	44,97 €	1	137
374260	52,76 €	1	90
374270	67,12 €	1	72
374280	83,01 €	1	129
374290	41,33 €	1	72
374400	181,61 €	1	100
374410	338,65 €	1	100
374420	180,14 €	1	90
374430	258,82 €	1	90
374440	15,14 €	1	100
374441	109,03 €	1	100, 129
374442	24,27 €	1	90
374443	97,93 €	1	90, 129
374444	122,70 €	1	140
374445	22,09 €	1	140
374446	112,47 €	1	140
374447	34,05 €	1	129
374448	156,05 €	1	129
374450	627,29 €	1	136, 137
374451	862,12 €	1	136, 137
374455	312,12 €	1	72
374460	201,43 €	1	72
374470	44,36 €	1	91, 101
374471	44,50 €	1	91, 101
374472	42,44 €	1	91, 101

Artículo	PVR 2013.02	Emb.	Página
374473	53,15 €	1	91, 101
374480	252,18 €	1	129
374485	315,22 €	1	129
374490	588,45 €	1	70
374900	22,34 €	1	139
374910	27,13 €	1	139
375000	118,62 €	1	101
375001	153,95 €	1	100
375002	123,43 €	1	91
375004	48,17 €	1	100
375005	118,90 €	1	91, 100, 140
375006	249,08 €	1	140
375007	33,24 €	1	85
375008	28,98 €	1	97
375009	156,10 €	1	140
375010	448,06 €	1	121
375011	127,01 €	1	121
375012	187,52 €	1	121
375013	219,12 €	1	121
375014	252,44 €	1	121
375015	286,32 €	1	121
375016	308,73 €	1	121
375018	360,09 €	1	121
375019	390,69 €	1	121
375021	613,31 €	1	119
375022	807,11 €	1	119
375031	713,13 €	1	119
375032	923,17 €	1	119
375046	729,87 €	1	117
375047	1.087,47 €	1	117
375050	322,39 €	1	123
375060	178,37 €	1	99
375061	107,25 €	1	99
375062	111,26 €	1	99
375063	115,29 €	1	99
375064	119,87 €	1	99
375065	132,66 €	1	99
375066	138,79 €	1	99
375068	148,83 €	1	99
375069	166,90 €	1	99
375083	56,37 €	1	85
375086	812,18 €	1	97
375087	37,87 €	1	85
375088	35,54 €	1	97
375089	257,39 €	1	84
375091	101,12 €	1	96
375092	164,28 €	1	96
375093	213,72 €	1	84
375095	630,88 €	1	97
375096	603,52 €	1	97
375097	399,82 €	1	84
375098	579,01 €	1	84
375099	101,28 €	1	85
375100	9,55 €	1	58, 86, 98
375110	7,41 €	1	57, 86, 98

Artículo	PVR 2013.02	Emb.	Página
375120	7,86 €	1	57, 86, 98
375130	8,71 €	1	57, 86, 98
375140	9,44 €	1	57, 86, 98
375150	14,77 €	1	58, 86
375160	28,75 €	1	58
375170	16,82 €	1	86
375180	21,19 €	1	57, 86, 98
375190	23,76 €	1	57, 98
375200	27,00 €	1	58
375220	7,86 €	1	57, 86, 98
375240	9,55 €	1	57, 86, 98
375260	11,48 €	1	57, 86, 98
375271	41,85 €	1	126
375272	54,11 €	1	126
375273	71,05 €	1	126
375274	176,63 €	1	126
375280	16,27 €	1	57, 86, 98
375310	24,40 €	1	57, 86, 98
375320	28,96 €	1	57, 86, 98
375340	10,12 €	1	57, 86, 98
375350	11,30 €	1	57, 86, 98
375360	11,32 €	1	57, 86, 98
375371	36,16 €	1	127
375372	44,73 €	1	127
375373	51,14 €	1	127
375374	66,74 €	1	127
375375	78,29 €	1	127
375382	66,26 €	1	127
375383	84,27 €	1	127
375384	99,24 €	1	127
375385	114,57 €	1	127
375392	87,62 €	1	127
375393	115,84 €	1	127
375394	136,21 €	1	127
375395	151,87 €	1	127
375420	27,97 €	1	57, 86, 98
375440	33,90 €	1	57, 86, 98
375450	12,37 €	1	57, 86, 98
375460	13,80 €	1	57, 86, 98
375471	16,55 €	1	127
375472	22,06 €	1	127
375473	26,65 €	1	127
375474	30,96 €	1	127
375475	37,55 €	1	127
375482	44,12 €	1	127
375483	53,93 €	1	127
375484	65,62 €	1	127
375485	75,62 €	1	127
375492	68,74 €	1	127
375493	81,87 €	1	127
375494	100,57 €	1	127
375495	115,21 €	1	127
375501	58,78 €	1	126
375502	76,67 €	1	126
375503	92,83 €	1	126

Artículo	PVR 2013.02	Emb.	Página
375510	30,37 €	1	57, 98
375520	32,00 €	1	57, 98
375530	24,80 €	1	57
375540	31,41 €	1	57
375550	33,04 €	1	57
375571	100,06 €	1	126
375572	113,70 €	1	126
375573	138,90 €	1	126
375582	319,75 €	1	126
375583	398,01 €	1	126
375601	8,74 €	1	54, 84, 96
375602	11,52 €	1	54, 84, 87, 96
375603	13,90 €	1	54, 84, 87, 96
375604	18,00 €	1	54, 84, 96
375605	19,12 €	1	54, 84, 96
375610	26,42 €	1	54, 84, 96
375620	27,53 €	1	54, 84, 96
375630	32,81 €	1	54, 84, 96
375640	39,47 €	1	54, 84, 96
375650	45,08 €	1	54, 84, 96
375690	13,80 €	1	58, 86, 98
375710	142,19 €	1	122
375719	67,16 €	1	99
375720	179,29 €	1	122
375729	73,15 €	1	99
375730	235,58 €	1	122
375739	78,81 €	1	99
375740	265,66 €	1	122
375749	80,61 €	1	99
375760	320,79 €	1	122
375769	84,82 €	1	99
375770	197,79 €	1	121
375785	130,70 €	1	141
375786	531,69 €	1	140
375810	38,16 €	1	99
376002	34,61 €	1	55

Artículo	PVR 2013.02	Emb.	Página
376003	5,43 €	1	55
376007	32,51 €	1	55
376008	7,35 €	1	55
376009	6,73 €	1	55
376011	324,54 €	1	120
376012	407,16 €	1	120
376021	917,86 €	1	118
376022	1.119,28 €	1	118
376026	1.126,81 €	1	116
376027	1.425,52 €	1	116
376041	1.465,18 €	1	116
376061	67,51 €	1	67
376062	73,14 €	1	67
376064	1.327,73 €	1	67
376065	2.168,07 €	1	67
376066	497,05 €	1	67
376067	583,20 €	1	67
376095	246,55 €	1	55
376099	632,06 €	1	54
376150	36,42 €	1	56, 85
376160	304,84 €	1	56
376200	470,62 €	1	56
376751	4,10 €	1	85
376910	12,37 €	1	55, 123
376915	12,37 €	1	55, 123
376920	278,62 €	1	55
391657	657,69 €	1	79
391658	657,69 €	1	79
391659	657,69 €	1	79
391661	754,87 €	1	79
391662	754,87 €	1	79
391663	754,87 €	1	79
391670	377,24 €	1	79
430501	117,30 €	1	148
430502	178,50 €	1	148
430504	214,20 €	1	148

Artículo	PVR 2013.02	Emb.	Página
430505	147,18 €	1	148
430513	121,80 €	1	148
430516	229,50 €	1	148
430536	137,70 €	1	148
430550	735,88 €	1	147
430551	964,25 €	1	147
430553	441,53 €	1	147
430554	725,73 €	1	147
430555	903,35 €	1	147
430570	499,80 €	1	149
430574	153,00 €	1	149
430600	28,56 €	1	149
430601	59,16 €	1	149
430604	84,66 €	1	149
430605	8,67 €	10	149
430614	6,43 €	10	149
430615	6,53 €	10	149
430616	100,98 €	1	149
430618	3,88 €	10	149
506E	3,86 €	2	70
528W	11,37 €	10	70
600WS	44,01 €	1	138
672	117,34 €	1	138
A08030	159,81 €	1	140
F441	178,17 €	1	73
F454	716,00 €	1	79
H4651M2	84,80 €	1	76
HW4826HC	100,38 €	1	69
HW4826HD	100,38 €	1	69
HW4826HS	100,38 €	1	69
L4651M2	78,50 €	1	76
L4669HF	220,06 €	1	77
PB526	7,52 €	3	70
PB528W	19,78 €	5	70
PLT1	43,95 €	1	109

Asistencia técnica

Máximas garantías, mejor servicio

Con una simple llamada telefónica, nuestro departamento técnico asesorará y resolverá sus dudas con la garantía y rapidez de un gran equipo profesional

902 100 626

Fax: 91 676 88 52

Consultas técnicas de productos
Elaboración de Esquemas de Instalación
Asistencia a instalaciones

sat.espana@legrandgroup.es

Horario:
De 08:00 a 19:00 horas (lunes a viernes)

OFICINA TÉCNICA DE ESTUDIOS

Presupuestos y Estudios
ote.espana@legrandgroup.es

SERVICIO DE REPARACIONES

En 72 horas, desde la recepción del material.
Garantizado en el propio centro de fabricación
sat.espana@legrandgroup.es

RED DE SERVICIOS TÉCNICOS OFICIALES

Casi 100 puntos en todo el territorio nacional.
Asesoramiento técnico.
Asistencia a instalaciones.
Ampliaciones de Garantía
sat.espana@legrandgroup.es



FORMACIÓN

Cursos de Iniciación
Cursos de Especialista
Formación Equipos Comerciales y Distribuidores
formacion.espana@legrandgroup.es

WWW.TEGUI.ES / WWW.BTICINO.ES

Servicio de descargas de catálogos,
folletos, manuales, programas de estudios.
catálogo electrónico, Presto

Observaciones: Estos precios serán aplicados según nuestras Condiciones Generales de Venta. Quedan anuladas las ediciones anteriores.

Precios de venta recomendados salvo error tipográfico. Los precios de venta recomendados publicados en las Tarifas son antes de impuestos.

Se aplicarán los correspondientes impuestos según la legislación vigente en cada momento. Las Tarifas podrán modificarse en cualquier momento, notificándose con quince días de antelación de su fecha de aplicación.

Este documento anula y sustituye al anterior. La compañía se reserva el derecho de variar, en cualquier momento, el contenido ilustrado en la presente impresión.

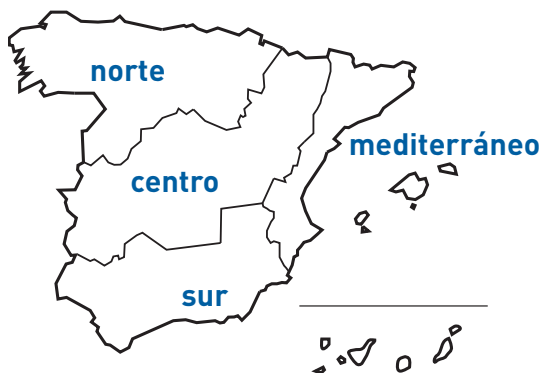

Zona Centro

es-centro@legrandgroup.es

Tel : 91 648 79 22

Fax : 91 676 57 63

Zona Mediterráneo

es-mediterraneo@legrandgroup.es

Tel : 93 635 26 60

Fax: 93 635 26 64

Zona Sur

es-sur@legrandgroup.es

Tel : 95 465 19 61

Fax: 95 465 17 53

Zona Norte

es-norte@legrandgroup.es

Tel : 983 39 21 92/46 19

Fax: 983 30 88 81

Asistencia Técnica

Tel y Fax : 902 100 626

sat.espana@legrandgroup.es

Atención al Distribuidor

Tel : 902 100 454

Fax: 902 190 823

pedidos.espana@legrandgroup.es



LEGRAND GROUP ESPAÑA, S.L.

Hierro, 56 - Apto. 216

28850 Torrejón de Ardoz

Madrid

Tel.: 91 656 18 12

Fax: 91 656 67 88

www.legrandgroup.es

www.tegui.es

SFERA

NUEVAS PLACAS AUDIO VÍDEO 2 HILOS



TEGUI

nueva SFERA



Diseño e innovación, infinitas combinaciones

**Descubre en este vídeo la Nueva Sfera New
y Sfera Robur capturando el QR desde tu móvil**

¿Necesitas un lector de códigos QR? Entra desde tu móvil en
www.tegui.es/qrcode y ¡descárgalo!

SFERA^{NEW}





ESTILO INCONFUNDIBLE



SFERA^{NEW}

EXTRA RESISTENTE



SFERA^{ROBUR}

GUI



SFERA^{ROBUR}



DOS PERSONALIDADES UN ÚNICO CORAZÓN ELECTRÓNICO

El diseño	2
La flexibilidad	4
Infinitas combinaciones	6
Tecnología, calidad y resistencia	8
Las funciones	10
Fácil de configurar y mantener	12
Panorámica de las botoneras	14
Catálogo de módulos electrónicos	16
SFERA New - catálogo y datos dimensionales	18
SFERA Robur - catálogo y datos dimensionales	19

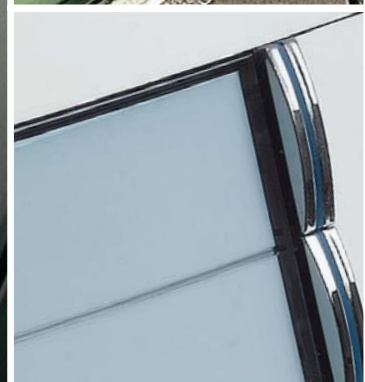

LA INNOVACIÓN
NO SOLO RADICA EN LOS
DETALLES

SFERA^{NEW}

**Estética moderna adecuada para cada tipo de vivienda.
Elevada calidad y resistencia de la gama.**

- Óptimo impacto estético
- Perfecta alineación de los módulos
- Cajas para instalación en superficie con los mismos acabados



**Resalte mínimo
sólo 15 mm de la pared**

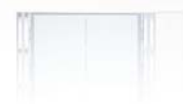

SFERA^{ROBUR}

**Placa frontal y marco extra resistentes para una
máxima seguridad. Caja empotrada (opcional)
en acero para instalaciones antivandálicas.**

- Resalte mínimo de la pared
- Componentes plásticos reforzados
- Compatibilidad con marcos antilluvia y cajas superficiales Tegui

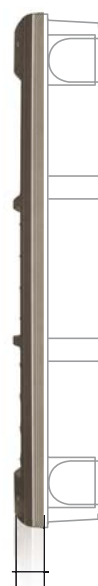

**Resalte mínimo
sólo 20,5 mm de la pared**



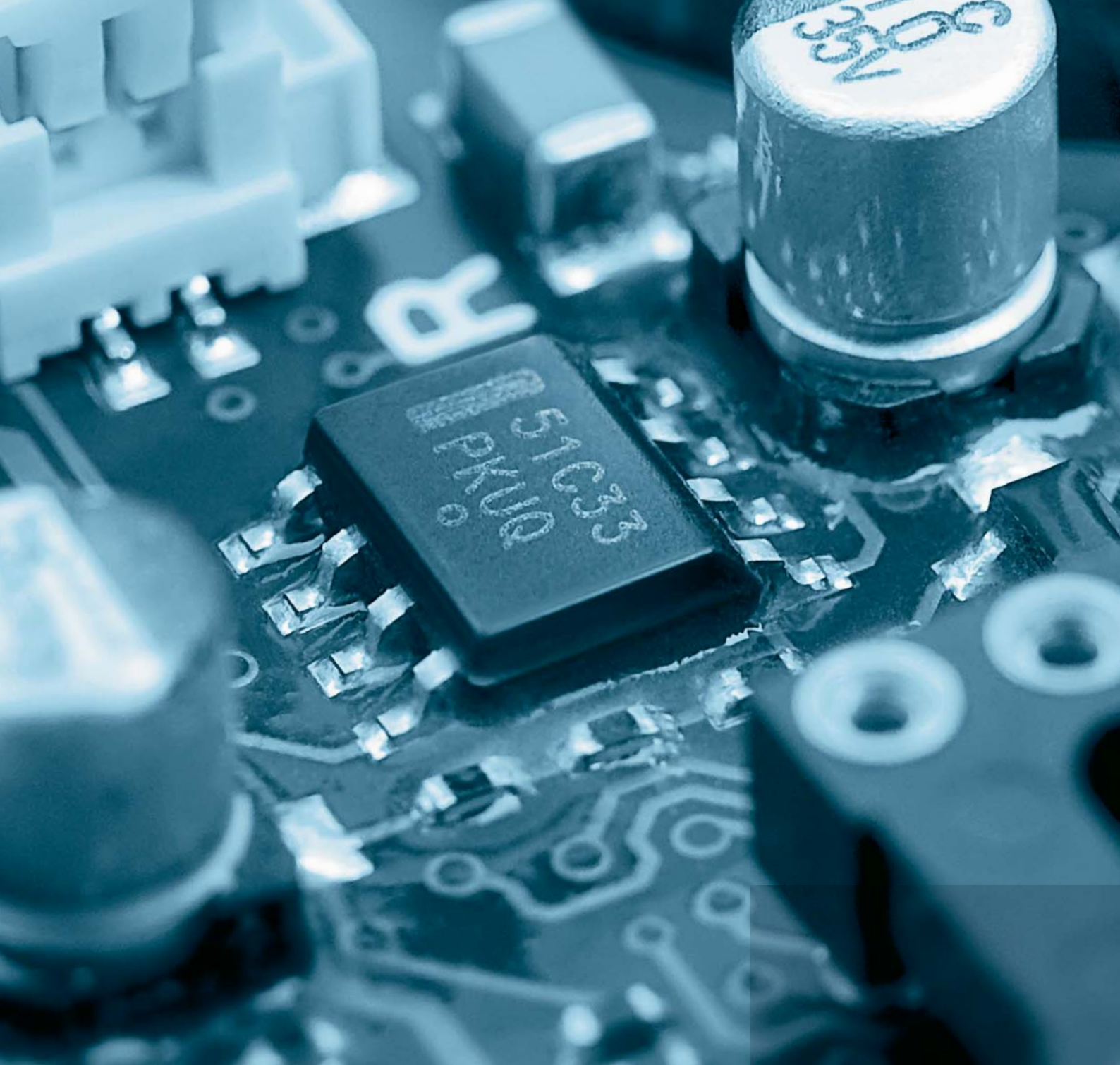

DOS SOLUCIONES
UN ÚNICO CORAZÓN
ELECTRÓNICO

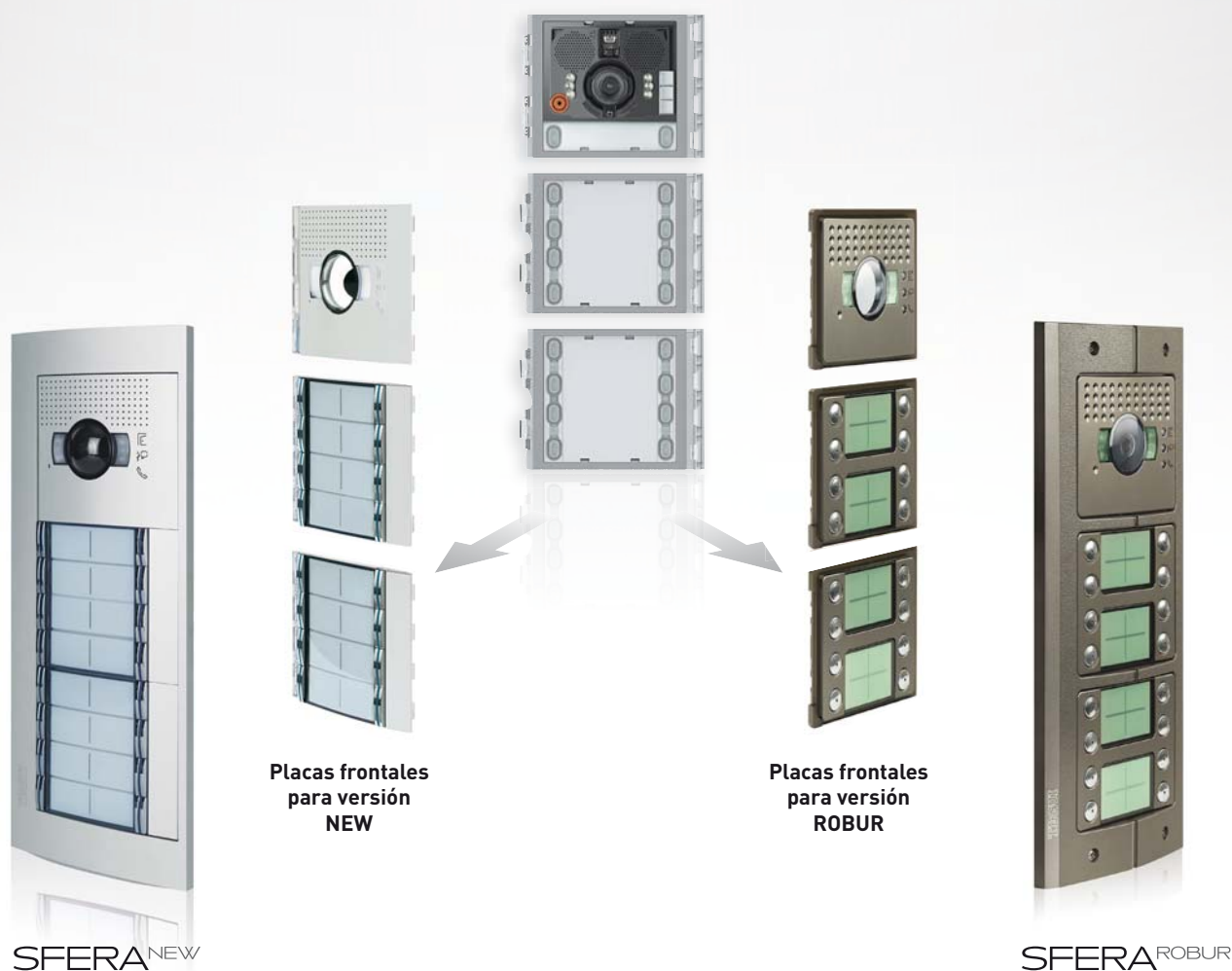

COMPOSICIONES MODULARES DE FUNCIONES

COMPOSICIÓN SEPARADA DE ACABADOS

UNA VENTAJA PARA TODOS

Un sistema flexible

- El mismo módulo electrónico puede usarse para la versión "New" y la versión "Robur".
- Pocos códigos para agilizar el surtido del almacén y el trabajo del instalador.
- Un amplio abanico de funciones audio y vídeo con sólo 12 módulos electrónicos.

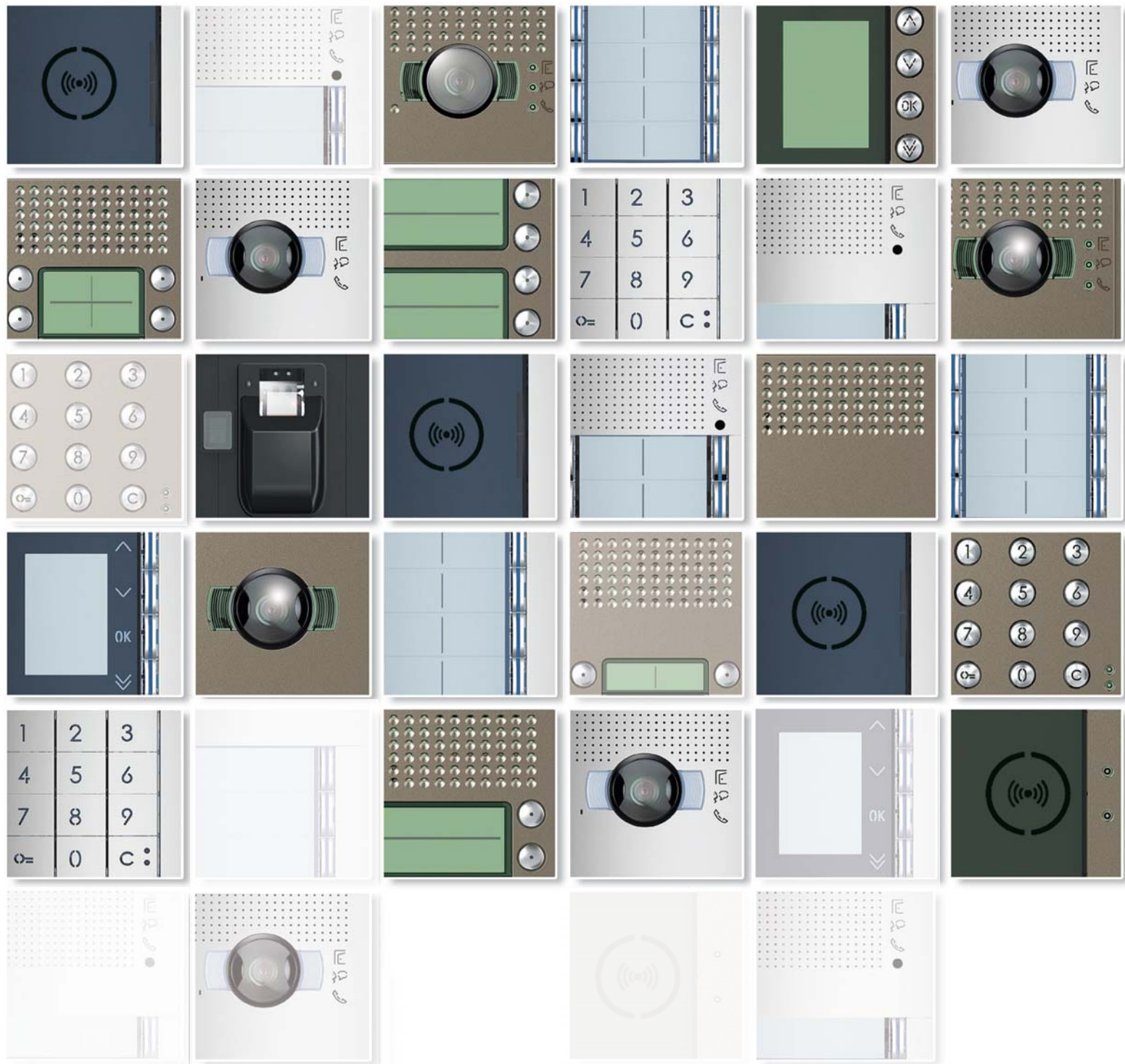

INFINITAS COMBINACIONES

PARA CUALQUIER EXIGENCIA
DE INSTALACIÓN

12 módulos de funciones infinitas combinaciones

UNA GAMA COMPACTA Y COMPLETA DE MÓDULOS ELECTRÓNICOS

FUNCIONES TRADICIONALES

- Audio básica
- Audio
- Audio vídeo
- Pulsadores
- Display

FUNCIONES AVANZADAS

- Audio vídeo de gran angular
- Telecámara Día/Noche y de gran angular
- Módulo de sistema de amplificación por bucle de inducción (teleloop) y síntesis vocal de comandos

FUNCIONES ABREPUERTAS

- Teclado
- Lector de tarjetas
- Lector de huellas digitales

FUNCIONES TRADICIONALES



Módulo fónico básico



Módulo fónico



Módulo audio vídeo



Módulo de 8 pulsadores



Módulo tarjetero



Módulo display

FUNCIONES AVANZADAS



Módulo A/V con telecámara de gran angular



Módulo telecámara D/N y de gran angular



Módulo teleloop y síntesis vocal de comandos

FUNCIONES ABREPUERTAS



Módulo teclado



Módulo lector de tarjetas



Módulo lector de huellas digitales

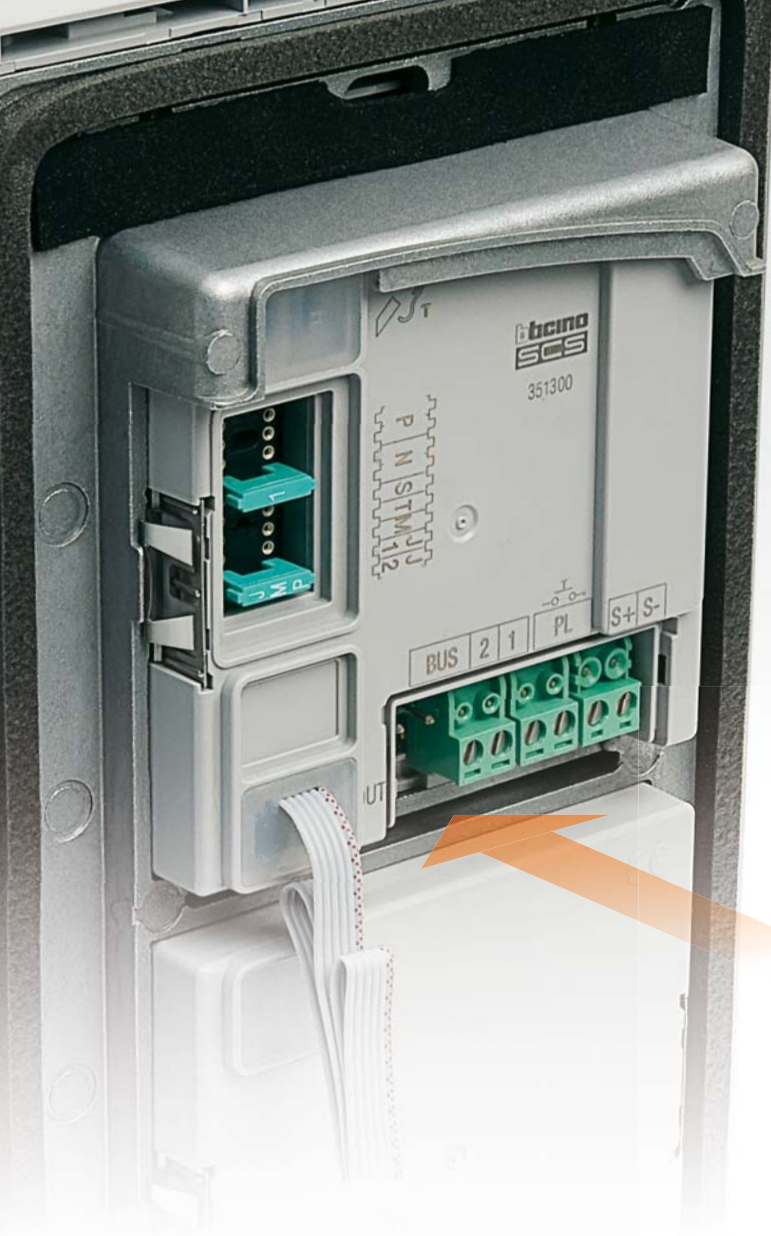

Para garantizar las máximas prestaciones audio y vídeo optimizando los tiempos de instalación y conexión, SFERA emplea la tecnología 2 HILOS.

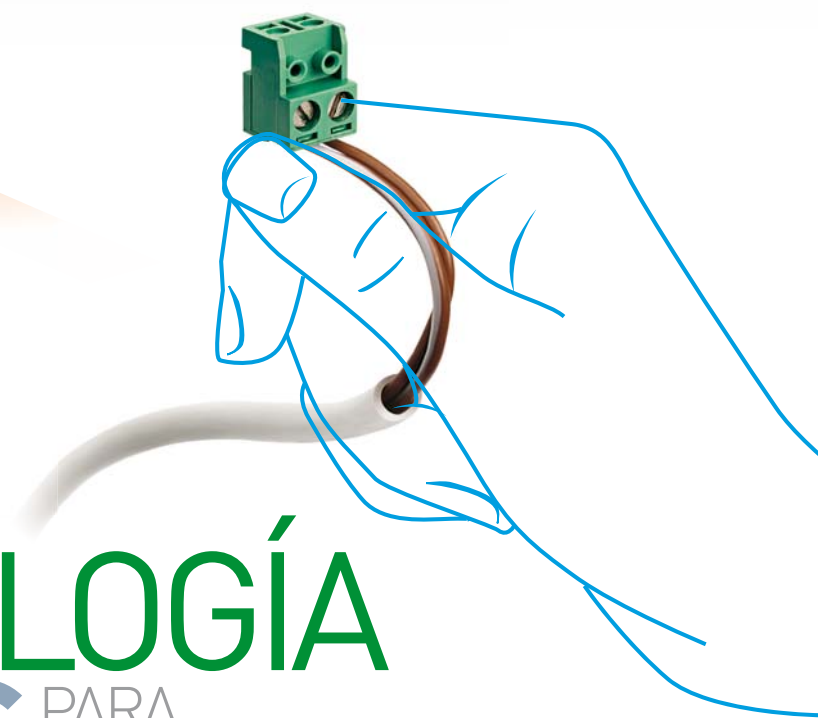

TECNOLOGÍA 2 HILOS PARA MÁXIMAS PRESTACIONES

La tecnología 2 HILOS permite actualizar un sistema audio a vídeo en color sin intervenir en la estructura de la instalación.



CALIDAD Y RESISTENCIA

El diseño innovador garantiza un producto INTEGRAL.

- Protección contra polvo y salpicaduras IP54
- Resistencia contra choques mecánicos hasta IK10
- Elevada protección contra rayos UV y ambientes salinos





FUNCIONES VÍDEO AVANZADAS

■ DÍA / NOCHE



Imágenes perfectas y nítidas inclusive en condiciones de escasa luminosidad gracias a LEDs IR y al filtro IR de extracción automática.

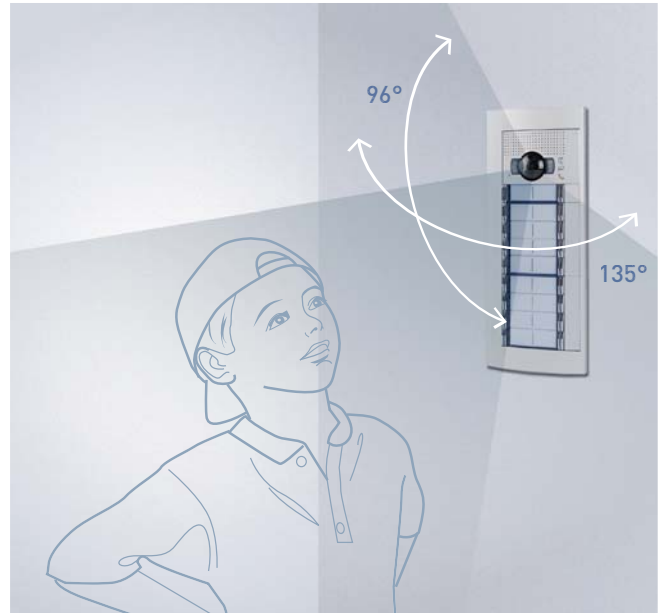

■ TELECÁMARA DE GRAN ANGULAR

Amplio campo de visión horizontal y vertical. Mayor seguridad en caso de sabotaje o en uso por parte de niños y personas minusválidas.

SEGURIDAD Y SENCILLEZ AL SERVICIO DEL RESIDENTE

SFERA ofrece soluciones avanzadas específicas que enriquecen la amplia oferta de funciones al alcance del profesional, fácilmente utilizadas por parte del usuario final.



Diseño e innovación, infinitas combinaciones

Descubre en este vídeo la Nueva Sfera New y Sfera Robur capturando el QR desde tu móvil
¿Necesitas un lector de códigos QR? Entra desde tu móvil en www.tegui.es/qrcode y ¡descárgalo!



FUNCIONES ABREPUERTAS

■ **TECLADO**



■ **LECTOR DE TARJETAS**



■ **LECTOR DE HUELLAS DIGITALES**

Dispositivos avanzados que se integran perfectamente en las placas SFERA, inclusive desde el punto de vista estético, y se utilizan también como sistemas independientes. Gestión facilitada por comandos, programación de residentes directamente en el dispositivo, sin necesidad de desmontarlo y sin necesidad de accesorios adicionales de programación.

MÁXIMA ERGONOMÍA



■ **LLAMADA ENVIADA**

■ **SISTEMA OCUPADO**



Llamada enviada



Cerradura abierta



Comunicación activada



MÓDULO SISTEMA DE AMPLIFICACIÓN POR BUCLE DE INDUCCIÓN (TELELOOP) Y SÍNTESIS VOCAL DE COMANDOS



Uso por parte de personas con prótesis auditivas con selector situado en T



Uso por parte de personas invidentes gracias a la síntesis vocal de comandos



TELECÁMARA DE GRAN ANGULAR



Amplio campo de visión
Horizontal: 135°
Vertical: 96°



Uso por parte de niños y personas minusválidas



Anclajes para el bloqueo de la placa frontal en el módulo electrónico



Conexión mini - USB y regulaciones del volumen del altavoz y micrófono

FACILIDAD DE CONFIGURACIÓN Y MANTENIMIENTO



Facilidad de instalación y mantenimiento

Descúbrelo mediante este nuevo vídeo capturando el QR desde tu móvil

¿Necesitas un lector de códigos QR? Entra desde tu móvil en www.tegui.es/qrcode y ¡descárgalo!

SFERA es innovadora incluso a la hora de realizar la configuración y el mantenimiento

Sin desmontar la placa de la pared, es posible: regular el volumen y el micrófono, sustituir o actualizar las tarjetas de identificación, configurar vía software y actualizar el firmware del dispositivo.

Todas las operaciones, salvo la configuración efectuada mediante configuradores físicos, se realizan sin desmontar el módulo.

Las funciones básicas de SFERA New y SFERA Robur pueden configurarse de manera tradicional mediante configuradores físicos.

También de manera muy flexible el software **TISFERADESIGN** (que puede descargarse del sitio: www.tegui.es), permite:

- Ayudar al instalador a elegir y combinar los módulos
- Configurar y personalizar las funciones avanzadas
- Realizar e imprimir las tarjetas de identificación

SFERA^{NEW}



1 Aflojar los tornillos



2 Sacar el marco

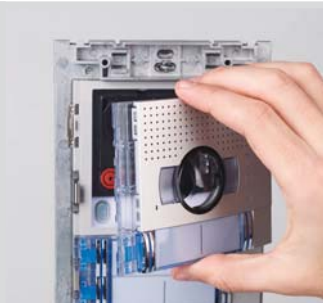

3 Abrir los anclajes y sacar la placa frontal



4 Realizar las regulaciones necesarias y configurar con PC

SFERA^{ROBUR}



1 Aflojar los 4 tornillos con la llave correspondiente



2 Sacar el marco



3 Abrir los anclajes y sacar la placa frontal



4 Realizar las regulaciones necesarias y configurar con PC

PANORÁMICA PLACAS **EXTERIORES**

SFERA^{NEW}



LLAMADA A PULSADORES

SFERA^{ROBUR}





LLAMADA DESDE LA AGENDA

LLAMADA DIGITAL



CATÁLOGO DE MÓDULOS ELECTRÓNICOS

351000



Módulo fónico BÁSICO para sistemas audio 2 HILOS. Ofrece la posibilidad de regular el volumen del altavoz y del micrófono. Gestiona hasta un máximo de 100 llamadas con pulsadores, utilizando módulos adicionales de pulsadores en dos columnas. Permite abrir una electrocerradura conectada directamente a los bornes S+ y S- (18 V 4 A impulsivos - 250 mA mantenida con 30 Ohm máx) y la conexión de un pulsador de abrepuertas local en los bornes PL. Integrable con frontal de acabado. El dispositivo debe configurarse físicamente.

351100



Módulo fónico para realizar sistemas audio 2 HILOS. Ofrece la posibilidad de regular el volumen del altavoz y del micrófono. Gestiona hasta un máximo de 100 llamadas con pulsadores, utilizando módulos adicionales de pulsadores en dos columnas. Permite abrir una electrocerradura conectada directamente a los bornes S+ y S- (18 V 4 A impulsivos - 250 mA mantenida con 30 Ohm máx) y la conexión de un pulsador de abrepuertas local en los bornes PL. Configurado para alimentación adicional. Está dotado de LEDs frontales para señalar el estado de funcionamiento: abrepuertas, comunicación activada, llamada enviada y sistema ocupado. Sensor óptico incorporado para encender la retroiluminación nocturna. Integrable con frontal de acabado. El dispositivo debe configurarse físicamente o mediante PC y software TiSferaDesign.

351200



Módulo audio vídeo para realizar sistemas vídeo color 2 HILOS. Está dotado de una telecámara color con sensor de 1/3" y LEDs blancos para iluminar el campo de filmación. Resistencia de precalentamiento antivaho. Posibilidad de regular el volumen del altavoz y el micrófono. Gestiona hasta un máximo de 98 llamadas a pulsadores, utilizando módulos adicionales de pulsadores en dos columnas. Regulación de la inclinación horizontal y vertical de la telecámara (+/- 10°). Permite abrir una electrocerradura conectada directamente a bornes S+ y S- (18 V 4 A impulsivos - 250 mA mantenida con 30 Ohm máx) y la conexión de un pulsador de abrepuertas local en los bornes PL. Configurado para alimentación adicional. Está dotado de LEDs frontales para señalar el estado de funcionamiento: abrepuertas, comunicación activada, llamada enviada y sistema ocupado. Sensor óptico incorporado para encender la retroiluminación nocturna. Integrable con frontal de acabado. El dispositivo debe configurarse físicamente o mediante PC y software TiSferaDesign.

351300



Módulo audio vídeo de gran angular para realizar sistemas vídeo color 2 HILOS. Está dotado de una telecámara color con sensor de 1/3" y LEDs blancos para iluminar el campo de filmación. Resistencia de precalentamiento antivaho. Posibilidad de regular el volumen del altavoz y el micrófono. Gestiona hasta un máximo de 98 llamadas a pulsadores, utilizando módulos adicionales de pulsadores en dos columnas. Permite abrir una electrocerradura conectada directamente a bornes S+ y S- (18 V 4 A impulsivos - 250 mA mantenida con 30 Ohm máx) y la conexión de un pulsador de abrepuertas local en los bornes PL. Configurado para alimentación adicional. Está dotado de LEDs frontales para señalar el estado de funcionamiento: abrepuertas, comunicación activada, llamada enviada y sistema ocupado. Sensor óptico incorporado para encender la retroiluminación nocturna. Integrable con frontal de acabado. El dispositivo debe configurarse físicamente o mediante PC y software TiSferaDesign.

352100



Módulo 8 pulsadores adicionales aplicados en columna doble. A utilizar en combinación con los módulos fónicos 351000 - 351100 y los módulos audio vídeo 351200 - 351300. Conexión por medio de cable múltiple incluido. Retroiluminación de las tarjetas portanombre mandada por el módulo fónico o el módulo audio vídeo conectado. Integrable con frontal de acabado.

352200



Módulo tarjetero utilizable generalmente para introducir el número de vivienda u otra información (por ejemplo, leyenda para llamadas con botonerías digitales, horarios de apertura y/o cierre, etc.). Conexión por medio de cable múltiple incluido. Retroiluminación nocturna mandada por el módulo fónico o el módulo audio vídeo conectado. Integrable con frontal de acabado.

352400

Módulo telecámara Día / Noche y de gran angular para realizar sistemas vídeo color 2 HILOS. Incluye un sensor de 1/3" con función D/N y extracción automática del filtro IR. LED IR para iluminar el campo de filmación. Resistencia de precalentamiento antivaho. Regulación automática de la luminosidad. Conexión al módulo fónico (351100) mediante cable múltiple incluido. Integrable con frontal de acabado.

352500

Módulo con display gráfico que puede utilizarse con el módulo fónico 351100 o módulos audio vídeo 351200 - 351300 (conexión por medio de cable múltiple incluido). Puede funcionar en dos modos: llamada desde la agenda o llamada digital. La llamada desde la agenda permite enviar la llamada desplazando en el display los nombres asociados a los residentes. Es posible memorizar hasta 4000 usuarios residentes. En combinación con el módulo teclado 353000 es posible efectuar también la llamada directa al apartamento simplemente marcando el número correspondiente al residente. La llamada digital, se efectúa siempre en combinación con el módulo teclado 353000 ingresando la clave numérica. Se aconseja utilizar con la botonera uno o varios módulos tarjeteros 352200 para visualizar la correspondencia entre clave numérica y los nombres de usuario. Es posible programar los nombres en la agenda en dos modos diferentes: introducción manual mediante los pulsadores del módulo display o introducción mediante PC con software TiSferaDesign descargando el archivo en el módulo display (ACONSEJADO). La ausencia de alimentación del sistema NO produce la pérdida de los datos memorizados. Integrable con frontal de acabado.

352700

Módulo sistema de amplificación por bucle de inducción (teleloop) y síntesis vocal de comandos que se utiliza en combinación con el módulo fónico 351100 o los módulos audio vídeo 351200 - 351300. Permite el uso por parte de portadores de prótesis acústicas (dotadas de selector T) o de personas invidentes gracias a la síntesis de mensajes vocales sobre el estado de la conexión (llamada en curso, fin de la llamada, ninguna contestación, ocupado, puerta abierta). Conexión al módulo fónico mediante cable múltiple incluido. Integrable con frontal de acabado. El dispositivo debe configurarse físicamente o mediante PC y software TiSferaDesign.

353000

Módulo teclado para apertura de la cerradura o para llamada digital al apartamento (utilizado en combinación con el módulo display). Incluye relé con contactos (C - NO - NC) y bornes (CP- P1 - P2) para conectar el pulsador local de apertura de la puerta. La clave numérica para abrir la cerradura puede programarse con el mismo teclado o con el PC descargando el archivo de programación en el módulo. Incorpora un pulsador para restablecer la programación y LEDs para la indicación visual del estado de encendido. Retroiluminación nocturna con LEDs. Integrable con frontal de acabado. Conexión a los demás módulos con cable múltiple incluido. El dispositivo puede usarse de forma independiente con alimentación y funcionamiento autónomos sólo para apertura de la cerradura. Configuración por medio de configuradores físicos o con PC y el software TiSferaDesign.

353200

Módulo lector de tarjetas RFID para apertura de la cerradura mediante proximidad de llave electrónica. Gestiona hasta un máximo de 20000 llaves electrónicas. Incluye relé con contactos (C - NO - NC) y bornes (CP- P1 - P2) para conectar el pulsador local de apertura de la puerta. La llave electrónica para abrir la cerradura se programa con el mismo módulo o con el PC descargando el archivo de programación en el módulo. Incorpora un pulsador para restablecer la programación y LEDs para la indicación visual del estado de encendido. Retroiluminación nocturna con LEDs. Integrable con frontal de acabado. Conexión a los demás módulos con cable múltiple incluido. El dispositivo puede usarse en forma independiente con alimentación y funcionamiento autónomos. Configuración por medio de configuradores físicos o con PC y el software TiSferaDesign.

353300

Módulo lector de huellas digitales (fingerprint) para apertura de la cerradura. Incluye relé con contactos (C - NO - NC) y bornes (CP- P1 - P2) para conectar el pulsador local de apertura de la puerta. Incorpora un pulsador para restablecer la programación y LEDs para la indicación visual del estado de encendido. Integrable con frontal de acabado. Conexión a los demás módulos con cable múltiple incluido. El dispositivo puede usarse en forma independiente con alimentación y funcionamiento autónomos. Configuración por medio de configuradores físicos o con PC y el software TiSferaDesign.

SFERA NEW - elementos mecánicos y módulos de funciones

CAJA EMPOTRADA



375601
1 módulo



375602
2 módulos



375603
3 módulos



375604
4 módulos

VISERAS (opcional)



375371
1 módulo



375372
2 módulos

375382
4 módulos



375373
3 módulos

375383
6 módulos

375393
9 módulos



375374
4 módulos

375394
12 módulos

CAJA SUPERFICIAL CON VISERA (opcional)



375571
1 módulo



375572
2 módulos

375582
4 módulos



375573
3 módulos

375583
6 módulos



376610
1 módulo



376620
2 módulos



376630
3 módulos



376640
4 módulos

MÓDULOS ELECTRÓNICOS



351000
fónico básico



351100
fónico



351200
audio vídeo



351300
audio vídeo con telecámara
de gran angular



352400
telecámara
D/N de gran angular



352500
display



352100
8 pulsadores en
dos columnas



352200
tarjetero



352700
Teleloop y síntesis vocal
de comandos



353000
teclado



353200
lector de tarjetas



353300
lector de
huellas digitales

SFERA NEW - instalación y datos dimensionales

SFERA^{NEW}

INSTALACIÓN EMPOTRADA

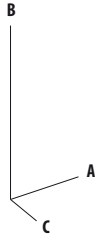

SFERA^{NEW}

INSTALACIÓN SUPERFICIAL



CAJAS EMPOTRADAS

DIMENSIONES			
Artículo	A	B	C
375601	125	125	57,5
375602	125	221	57,5
375603	125	320	57,5
375604	125	419	57,5

VISERAS (OPCIONAL)

DIMENSIONES				DIMENSIONES			
Artículo	A	B	C	Artículo	A	B	C
375371	169	164	60	375383	303	362	60
375372	169	263	60	375384	303	461	60
375373	169	362	60	375392	437	263	60
375374	169	461	60	375393	437	362	60
375382	303	263	60	375394	437	461	60

MARCO + SOPORTE

DIMENSIONES			
Artículo	A	B	C
376610	133	133	15,3
376620	133	232	15,3
376630	133	331	15,3
376640	133	430	15,3

MÓDULOS DE FUNCIONES

DIMENSIONES	
A	B
115	91

CAJA SUPERFICIAL CON VISERA

DIMENSIONES			
Artículo	A	B	C
375571	156	144	100
375572	156	243	100
375573	156	342	100
375582	289	243	100
375583	289	342	100

Nota: dimensiones indicadas en milímetros

SFERA NEW - placas frontales

PLACAS FRONTALES AUDIO - LLAMADA PULSADORES



351001
fónico básico



351000



351011
fónico básico
1 pulsador



351000



351021
fónico básico
2 pulsadores



351000



351041
fónico básico
2 pulsadores en dos columnas



351000



351081
fónico básico
4 pulsadores en dos columnas



351000



SFERA^{NEW}



351101
fónico



351100



351111
fónico 1 pulsador



351100



351121
fónico 2 pulsadores



351100



351141
fónico 2 pulsadores
en dos columnas



351100



351181
fónico 4 pulsadores
en dos columnas



351100



352011
1 pulsador



352100



352021
2 pulsadores



352100



352031
3 pulsadores



352100



352041
4 pulsadores



352100



354000
cable de conexión de
varios módulos pulsadores
L=620 mm



352121
2 pulsadores
en dos columnas



352100



352141
4 pulsadores
en dos columnas



352100



352161
6 pulsadores
en dos columnas



352100



352181
8 pulsadores
en dos columnas



352100

PLACAS FRONTALES VÍDEO - TARJETERO - TAPA CIEGA



351201
A/V.



351200



351211
A/V. 1 pulsador



351200



351221
A/V. 2 pulsadores
en dos columnas



351200



351301
A/V. de gran angular



351300



351311
A/V. de gran angular
1 pulsador



351300



351321
A/V. de gran angular
2 pulsadores en dos columnas



351300

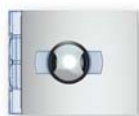

352401
Telecámara D/N de gran angular



352400



352201
tarjetero



352200



352301
tapa ciega



—

PLACAS FRONTALES DISPLAY - TELELOOP Y ABREPUERTAS



352501
display



352500



352701
Teleloop - síntesis vocal



352700



353201
lector de tarjetas



353200



353001
teclado



353000



353301
lector huellas digitales



353300

SFERA ROBUR - instalación y datos dimensionales

SFERA^{ROBUR}

INSTALACIÓN EMPOTRADA



Caja empotrada antivandálica



Soporte



Módulos de funciones



Placas frontales



Marco

SFERA^{ROBUR}

INSTALACIÓN SUPERFICIAL



Caja superficial con visera



Soporte



Módulos de funciones



Placas frontales



Marco

CAJAS EMPOTRADAS EN ACERO ANTIVANDÁLICAS

DIMENSIONES			
Artículo	A	B	C
350110	102	114	51
350120	102	206	51
350130	102	297	51

SOPORTE

DIMENSIONES			
Artículo	A	B	C
350315	134	132	34,5
350325	134	223	34,5
350335	134	315	34,5

MÓDULOS DE FUNCIONES

DIMENSIONES	
A	B
115	91

MARCOS DE ACABADO

DIMENSIONES			
Artículo	A	B	C
370415	139	144	21
370425	139	235	21
370435	139	327	21

CAJA SUPERFICIAL CON VISERA

DIMENSIONES			
Artículo	A	B	C
375571	156	144	100
375572	156	243	100
375573	156	342	100

Nota: dimensiones indicadas en milímetros

SFERA ROBUR - elementos mecánicos y módulos de funciones

CAJA EMPOTRADA



375601
1 módulo



375602
2 módulos



375603
3 módulos

CAJA EMPOTRADA ANTIVANDÁLICA



350110
1 módulo



350120
2 módulos



350130
3 módulos

CAJA SUPERFICIAL CON VISERA



375571
1 módulo



375572
2 módulos



375573
3 módulos

SOPORTE



350315
1 módulo



350325
2 módulos



350335
3 módulos

MARCO



370415
1 módulo



370425
2 módulos



370435
3 módulos

MÓDULOS ELECTRÓNICOS



351000
fónico básico



351100
fónico



351200
audio vídeo



351300
audio vídeo con telecámara
de gran angular



352400
telecámara
D/N de gran angular



352500
display



352100
8 pulsadores en
dos columnas



352200
tarjetero



352700
Teleloop y síntesis vocal
de comandos



353000
teclado



353200
lector de tarjetas



353300
lector de
huellas digitales

SFERA ROBUR - placas frontales

PLACAS FRONTALES AUDIO - LLAMADA PULSADORES



351005
fónico básico



351000



351015
fónico básico
1 pulsador



351000



351025
fónico básico
2 pulsadores



351000



351045
fónico básico
2 pulsadores en dos columnas



351000



351085
fónico básico
4 pulsadores en dos columnas



351000



SFERA^{ROBUR}



351105
fónico



351100



351115
fónico 1 pulsador



351100



351125
fónico 2 pulsadores



351100



351145
fónico 2 pulsadores
en dos columnas



351100



351185
fónico 4 pulsadores
en dos columnas



351100



352035
3 pulsadores



352100



352045
4 pulsadores



352100



352165
6 pulsadores
en dos columnas



352100



352185
8 pulsadores
en dos columnas



352100



354000
cable de conexión de
varios módulos pulsadores
L=620 mm

PLACAS FRONTALES VÍDEO - TARJETERO - TAPA CIEGA



351205
A/V.



351200



351215
A/V. 1 pulsador



351200



351225
A/V. 2 pulsadores
en dos columnas



351200



351305
A/V. de gran angular



351300



351315
A/V. de gran angular
1 pulsador



351300



351325
A/V. de gran angular
2 pulsadores en dos columnas



351300



352405
Telecámara D/N de gran angular



352400



352205
tarjetero



352200



352305
tapa ciega



352300

PLACAS FRONTALES DISPLAY - TELELOOP Y ABREPUERTA



352505
display



352500



352705
Teleloop - síntesis vocal de comandos



352700



353205
lector de tarjetas



353200



353005
teclado



353000



353305
lector de huellas digitales



353300

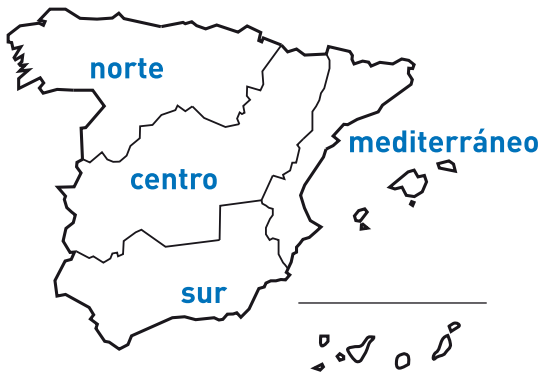

Zona Centro

es-centro@legrandgroup.es

Tel : 91 648 79 22

Fax: 91 676 57 63

Zona Mediterráneo

es-mediterraneo@legrandgroup.es

Tel : 93 635 26 60

Fax: 93 635 26 64

Zona Sur

es-sur@legrandgroup.es

Tel : 95 465 19 61

Fax: 95 465 17 53

Zona Norte

es-norte@legrandgroup.es

Tel : 983 39 21 92/46 19

Fax: 983 30 88 81

Asistencia Técnica

Tel y Fax : 902 100 626

sat.espana@legrandgroup.es

Atención al Distribuidor

Tel : 902 100 454

Fax: 902 190 823

pedidos.espana@legrandgroup.es



LEGRAND GROUP ESPAÑA, S.L.

Hierro, 56 - Apto. 216

28850 Torrejón de Ardoz

Madrid

Tel.: 91 656 18 12

Fax: 91 656 67 88

www.legrandgroup.es

www.tegui.es

VIDEOPORTEROS Y PORTEROS

Una marca
del Grupo | **legrand®**



ANEXO
TARIFA **2013**

TEGUI

Videoporteros y porteros

SFERA^{NEW}



Audio con pulsadores



Audio/Vídeo con pulsadores



Matricial

SFERA^{ROBUR}



Audio con pulsadores

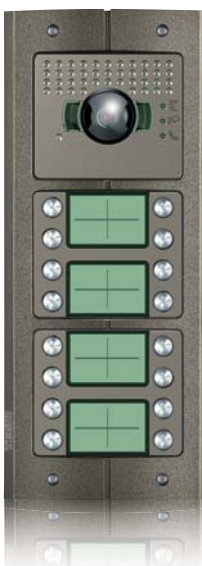

Audio/Vídeo con pulsadores



Matricial

Placas audio vídeo 2 hilos

SFERA^{NEW} y SFERA^{ROBUR}

NOVEDAD

PLACAS DE CALLE SFERA^{NEW} Y SFERA^{ROBUR}

Las nuevas placas de calle SFERA^{NEW} y SFERA^{ROBUR} ofrecen una solución de diseño innovador en videoportero y portero.

Permiten la máxima integración estética en todo tipo de instalaciones, adaptándose a los diferentes entornos.

SEGURIDAD

- Se trata del primer elemento de seguridad de la vivienda, permitiendo ver quién está llamando y abrir mediante la función abrepuerta.
- Ofrece imágenes de perfecta nitidez y con un mayor campo de visión, que incluso en condiciones adversas de escasa luminosidad gracias al modo Día/Noche permite una óptima visión.
- También facilita ver quién hay en la entrada, puesto que dispone también de un sistema de autoencendido activable desde el puesto interior de la vivienda.

INNOVACIÓN Y FLEXIBILIDAD

- La continua innovación de soluciones TEGUI permite disponer de soluciones avanzadas que se integran perfectamente desde el punto de vista estético para la apertura de puertas mediante:
 - Teclado
 - Lector de tarjetas
 - Lector de huellas
 - Solución mediante pulsadores
 - Solución mediante códigos

ROBUSTEZ

- Fabricadas con los materiales de máxima calidad que garantizan la longevidad de las mismas adaptándose a los entornos más adversos de polvo y lluvia, así como la máxima protección contra rayos UV y entornos salinos.
- La solución SFERA^{ROBUR}, como solución antivandálica, presenta la máxima resistencia a golpes.

ADAPTABILIDAD

- Máxima ergonomía de funcionamiento, puesto que de forma intuitiva se identifica el estado de funcionamiento del sistema: Identificación de llamada, apertura cerradura y estado de comunicación.

Con objeto de adaptarse a todas las personas, permite:

- Ajustes de altura para uso por parte de niños.
- Solución de síntesis vocal para personas con discapacidades visuales.
- La función Teleloop para discapacidades auditivas.

Monitor color manos libres TEGUI

CLASSE 100 V12B

NOVEDAD

MONITOR MANOS LIBRES TEGUI

El Monitor Manos Libres TEGUI te permite ver quién llama o lo que sucede en zonas comunes de forma segura.

Incrementa las funcionalidades disponibles mediante la intercomunicación entre zonas de la instalación y facilita el acceso encendiendo la luz de la entrada como cortesía a la visita.

MÁXIMA SEGURIDAD

- Ver quién llama y decidir si abrir la puerta sólo si así lo deseamos.
- La función de secreto de comunicación evita la intromisión en conversaciones privadas.
- Permite el autoencendido de la placa, así como identificar si alguien está llamando.
- Poder habilitar la luz de cortesía minimiza los riesgos de accidente.

ÓPTIMO CONFORT

- Diseño acorde con las últimas tendencias estéticas de mercado.
- La función de intercomunicación permite hablar entre varias zonas de la vivienda de forma sencilla.
- Permite personalizar el timbre de llamada seleccionando entre los 16 timbres disponibles.

CARACTERÍSTICAS

- Pantalla color de 3,5".
- Pulsadores frontales para las 4 funciones seleccionadas.
- Regulación de volumen (voz y timbre) e imagen (color y contraste).
- Dimensiones: 140 x 140 x 27 mm.
- Accesorios: placa de sobremesa.



Placas modulares SFERA New

Cajas, soportes, marcos y módulos electrónicos

CAJAS DE EMPOTRAR

Artículo	Descripción	PVR	Emb.	Nota
		2013.05		
375601	Caja de empotrar 1 módulo	8,74 €	1	
375602	Caja de empotrar 2 módulos	11,52 €	1	
375603	Caja de empotrar 3 módulos	13,90 €	1	
375604	Caja de empotrar 4 módulos	18,00 €	1	



MARCOS Y SOPORTES PARA MÓDULOS SFERA NEW

Artículo	Descripción	PVR	Emb.	Nota
		2013.05		
376610	Marco y soporte 1 módulo Allmetal	73,00 €	1	
376620	Marco y soporte 2 módulos Allmetal	76,00 €	1	
376630	Marco y soporte 3 módulos Allmetal	84,00 €	1	
376640	Marco y soporte 4 módulos Allmetal	96,00 €	1	

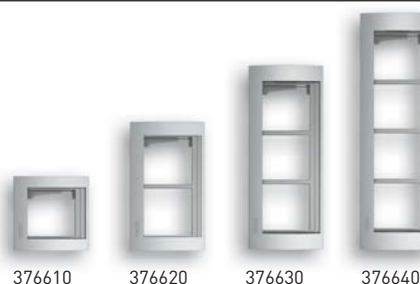

MÓDULO AUDIO/VÍDEO COLOR

Artículo	Descripción	PVR	Emb.	Nota
		2013.05		
351200	Módulo audio vídeo para realizar sistemas vídeo color 2 HILOS. Está dotado de una telecámara color con sensor de 1/3" y LEDs blancos para iluminar el campo de filmación. Resistencia de precalentamiento antivaho. Posibilidad de regular el volumen del altavoz y el micrófono. Gestiona hasta un máximo de 98 llamadas a pulsadores, utilizando módulos adicionales de pulsadores en dos columnas. Regulación de la inclinación horizontal y vertical de la telecámara (+/- 10°). Permite abrir una electrocerradura conectada directamente a bornes S+ y S- (18 V 4 A impulsivos - 250 mA mantenimiento en 30 Ohm máx) y la conexión de un pulsador de abrepuerta local en los bornes PL. Configurado para alimentación adicional. Está dotado de LEDs frontales para señalar el estado de funcionamiento: abrepuerta, comunicación activada, llamada enviada y sistema ocupado. Sensor óptico incorporado para encender la retroiluminación nocturna. Integrable con frontal de acabado. El dispositivo debe configurarse físicamente o mediante PC y software TiSferaDesign.	632,06 €	1	
351300	Módulo audio vídeo de gran angular para realizar sistemas vídeo color 2 HILOS. Igual que anterior pero la telecámara de gran apertura no requiere de regulación de inclinación.	695,27 €	1	
352400	Módulo telecámara DÍA/NOCHE y de gran angular para realizar sistemas vídeo color. Incluye un sensor de 1/3" con función D/N y extracción automática del filtro IR. LED IR para iluminar el campo de filmación. Resistencia de precalentamiento antivaho. Regulación automática de la luminosidad. Conexión al módulo fónico (351100) mediante cable múltiple incluido. Integrable con frontal de acabado.	764,80 €	1	



351200



351300



352400

Placas modulares SFERA New

Módulos electrónicos

GRUPOS FÓNICOS AUDIO

Artículo	Descripción	PVR 2013.05	Emb.	Nota
351000	Módulo fónico BÁSICO para sistemas audio 2 HILOS. Ofrece la posibilidad de regular el volumen del altavoz y del micrófono. Gestiona hasta un máximo de 100 llamadas con pulsadores, utilizando módulos adicionales de pulsadores en dos columnas. Permite abrir una electrocerradura conectada directamente a los bornes S+ y S- (18 V 4 A impulsivos - 250 mA mantenimiento su 30 Ohm máx) y la conexión de un pulsador de abrepuerta local en los bornes PL. Integrable con frontal de acabado. El dispositivo debe configurarse físicamente.	147,75 €	1	
351100	Módulo fónico para realizar sistemas audio 2 HILOS. Igual que anterior pero permite configuración física o mediante PC y software TiSferaDesign. Configurado para alimentación adicional. Está dotado de LEDs frontales para señalar el estado de funcionamiento: abrepuerta, comunicación activada, llamada enviada y sistema ocupado. Sensor óptico incorporado para encender la retroiluminación nocturna.	184,69 €	1	

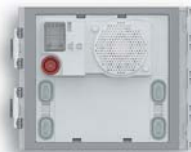

351000



351100

MÓDULO PULSADORES

Artículo	Descripción	PVR 2013.05	Emb.	Nota
352100	Módulo 8 pulsadores adicionales aplicados en columna doble. A utilizar en combinación con los módulos fónicos 351000 - 351100 y los módulos audio vídeo 351200 - 351300. Conexión por medio de cable múltiple incluido. Retroiluminación de las tarjetas portanombre mandada por el módulo fónico o el módulo audio vídeo conectado. Integrable con frontal de acabado.	38,25 €	1	

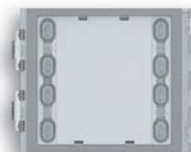

352100

MÓDULO TELELOOP Y SÍNTESIS VOCAL

Artículo	Descripción	PVR 2013.05	Emb.	Nota
352700	Módulo sistema de amplificación por bucle de inducción (teleloop) y síntesis vocal de comandos que se utiliza en combinación con el módulo fónico 351100 o los módulos audio vídeo 351200 - 351300. Permite el uso por parte de portadores de prótesis acústicas (dotadas de selector T) o de personas invidentes gracias a la síntesis de mensajes vocales sobre el estado de la conexión (llamada en curso, fin de la llamada, ninguna contestación, ocupado, puerta abierta). Conexión al módulo fónico mediante cable múltiple incluido. Integrable con frontal de acabado. El dispositivo debe configurarse físicamente o mediante PC y software TiSferaDesign.	242,00 €	1	



352700

MÓDULO LECTOR RFID

Artículo	Descripción	PVR 2013.05	Emb.	Nota
353200	Módulo lector de tarjetas RFID para apertura de la cerradura mediante acercamiento de llave electrónica. Gestiona hasta un máximo de 20000 llaves electrónicas. Incluye relé con contactos (C - NO - NC) y bornes (CP- P1 - P2) para conectar el pulsador local de apertura de la puerta. La llave electrónica para abrir la cerradura se programa con el mismo módulo o con el PC descargando el archivo de programación en el módulo. Incorpora un pulsador para restablecer la programación y LEDs para la indicación visual del estado de encendido. Retroiluminación nocturna con LEDs. Integrable con frontal de acabado. Conexión a los demás módulos con cable múltiple incluido. El dispositivo puede usarse en forma independiente con alimentación y funcionamiento autónomos. Configuración por medio de configuradores físicos o con PC y el software TiSferaDesign.	242,00 €	1	



353200

ACCESORIOS

Artículo	Descripción	PVR 2013.05	Emb.	Nota
354000	Cable de extensión de 62 cm.	5,43 €	1	



354000

Placas modulares SFERA New

Módulos electrónicos

MÓDULO DIRECTORIO

Artículo	Descripción	PVR		
		2013.05	Emb.	Nota
352200	Módulo tarjetero utilizable generalmente para introducir el número de vivienda u otra información. Conexión por medio de cable múltiple incluido. Retroiluminación nocturna mandada por el módulo fónico o el módulo audio vídeo conectado. Integrable con frontal de acabado.	39,28 €	1	



352200

MÓDULO DISPLAY

Artículo	Descripción	PVR		
		2013.05	Emb.	Nota
352500	Módulo con display gráfico que puede utilizarse con el módulo fónico 351100 o módulos audio vídeo 351200 - 351300 (conexión por medio de cable múltiple incluido). Puede funcionar en dos modos: llamada desde la agenda o llamada digital. La llamada desde la agenda permite enviar la llamada desplazando en el display los nombres asociados a los residentes. Es posible memorizar hasta 4000 usuarios residentes. En combinación con el módulo teclado 353000 es posible efectuar también la llamada directa al apartamento simplemente marcando el número correspondiente al residente. La llamada digital, se efectúa siempre en combinación con el módulo teclado 353000 ingresando la clave numérica. Se aconseja utilizar con la botonera uno o varios módulos tarjeteros 352200 para visualizar la correspondencia entre clave numérica y los nombres de usuario. Es posible programar los nombres en la agenda en dos modos diferentes: introducción manual mediante los pulsadores del módulo display o introducción mediante PC con software TiSferaDesign descargando el archivo en el módulo display (ACONSEJADO). La ausencia de alimentación del sistema NO produce la pérdida de los datos memorizados. Integrable con frontal de acabado.	461,40 €	1	



352500

MÓDULO TECLADO

Artículo	Descripción	PVR		
		2013.05	Emb.	Nota
353000	Módulo teclado para apertura de la cerradura o para llamada digital al apartamento (utilizado en combinación con el módulo display). Incluye relé con contactos (C - NO - NC) y bornes (CP- P1 - P2) para conectar el pulsador local de apertura de la puerta. La clave numérica para abrir la cerradura puede programarse con el mismo teclado o con el PC descargando el archivo de programación en el módulo. Incorpora un pulsador para restablecer la programación y LEDs para la indicación visual del estado de encendido. Retroiluminación nocturna con LEDs. Integrable con frontal de acabado. Conexión a los demás módulos con cable múltiple incluido. El dispositivo puede usarse de forma independiente con alimentación y funcionamiento autónomos sólo para apertura de la cerradura. Configuración por medio de configuradores físicos o con PC y el software TiSferaDesign.	222,00 €	1	

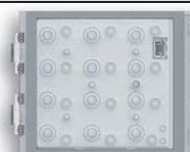

353000

MÓDULO LECTOR HUELLA

Artículo	Descripción	PVR		
		2013.05	Emb.	Nota
353300	Módulo lector de huellas digitales (fingerprint) para apertura de la cerradura. Incluye relé con contactos (C - NO - NC) y bornes (CP- P1 - P2) para conectar el pulsador local de apertura de la puerta. Incorpora un pulsador para restablecer la programación y LEDs para la indicación visual del estado de encendido. Integrable con frontal de acabado. Conexión a los demás módulos con cable múltiple incluido. El dispositivo puede usarse en forma independiente con alimentación y funcionamiento autónomos. Configuración por medio de configuradores físicos o con PC y el software TiSferaDesign.	590,00 €	1	



353300

Placas modulares SFERA New

Frontales modulares

FRONTALES PARA MÓDULO FÓNICO BÁSICO

Artículo	Descripción	PVR		Emb.	Nota
		2013.05			
351001	Frontal módulo fónico básico	22,86 €		1	
351011	Frontal módulo fónico básico con 1 pulsador 1 columna	26,31 €		1	
351021	Frontal módulo fónico básico con 2 pulsadores 1 columna	31,24 €		1	
351041	Frontal módulo fónico básico con 2 pulsadores 2 columnas	30,16 €		1	
351081	Frontal módulo fónico básico con 4 pulsadores 2 columnas	36,55 €		1	



351001



351011



351021



351041



351081

FRONTALES PARA MÓDULO FÓNICO

Artículo	Descripción	PVR		Emb.	Nota
		2013.05			
351101	Frontal módulo fónico	26,29 €		1	
351111	Frontal módulo fónico con 1 pulsador 1 columna	30,26 €		1	
351121	Frontal módulo fónico con 2 pulsadores 1 columna	35,93 €		1	
351141	Frontal módulo fónico con 2 pulsadores 2 columnas	34,69 €		1	
351181	Frontal módulo fónico con 4 pulsadores 2 columnas	42,04 €		1	



351101



351111



351121



351141



351181

FRONTALES PARA MÓDULO AUDIO/VÍDEO

Artículo	Descripción	PVR		Emb.	Nota
		2013.05			
351201	Frontal módulo audio/vídeo	29,18 €		1	
351211	Frontal módulo audio/vídeo con 1 pulsador	36,95 €		1	
351221	Frontal módulo audio/vídeo con 2 pulsadores	38,88 €		1	



351201



351211



351221

FRONTALES PARA MÓDULO AUDIO/VÍDEO GRAN ANGULAR

Artículo	Descripción	PVR		Emb.	Nota
		2013.05			
351301	Frontal cámara gran angular	36,24 €		1	
351311	Frontal cámara gran angular con 1 pulsador	45,90 €		1	
351321	Frontal cámara gran angular con 2 pulsadores	48,28 €		1	



351301



351311



351321

FRONTAL PARA MÓDULO VÍDEO D/N

Artículo	Descripción	PVR		Emb.	Nota
		2013.05			
352401	Frontal cámara D/N con gran angular	36,24 €		1	



352401

Placas modulares SFERA New

Frontales modulares

FRONTALES PARA MÓDULO DE PULSADORES

Artículo	Descripción	PVR	Emb.	Nota
		2013.05		
352011	Frontal 1 pulsador 1 columna	16,89 €	1	△
352021	Frontal 2 pulsadores 1 columna	17,11 €	1	△
352031	Frontal 3 pulsadores 1 columna	17,42 €	1	
352041	Frontal 4 pulsadores 1 columna	18,87 €	1	
352121	Frontal 2 pulsadores 2 columnas	17,11 €	1	△
352141	Frontal 4 pulsadores 2 columnas	18,52 €	1	△
352161	Frontal 6 pulsadores 2 columnas	20,25 €	1	
352181	Frontal 8 pulsadores 2 columnas	28,72 €	1	



352011



352021



352031



352041



352121



352141



352161



352181

FRONTALES PARA MÓDULOS ADICIONALES

Artículo	Descripción	PVR	Emb.	Nota
		2013.05		
352201	Frontal para módulo directorio	20,86 €	1	
352301	Frontal ciego	12,92 €	1	



352201



352301

FRONTALES PARA MÓDULOS AVANZADOS

Artículo	Descripción	PVR	Emb.	Nota
		2013.05		
352501	Frontal para módulo display 352500	33,48 €	1	
352701	Frontal para módulo teleloop 352700	24,20 €	1	
353201	Frontal para módulo lector RFID 353200	37,80 €	1	
353001	Frontal para módulo teclado 353000	107,80 €	1	
353301	Frontal para módulo lector huella 353300	38,40 €	1	

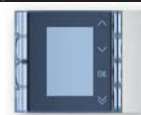

352501



352701



353201



353001



353301

Placas modulares SFERA Robur

Cajas, soportes, marcos y frontales modulares

CAJAS DE EMPOTRAR SFERA ROBUR

Artículo	Descripción	PVR 2013.05	Emb.	Nota
375601	Caja de empotrar 1 módulo.	8,74 €	1	
375602	Caja de empotrar 2 módulos.	11,52 €	1	
375603	Caja de empotrar 3 módulos.	13,90 €	1	



375601 375602 375603

CAJAS DE EMPOTRAR SFERA ROBUR ANTIVANDÁLICA

Artículo	Descripción	PVR 2013.05	Emb.	Nota
350110	Caja de empotrar Robur antivandálica 1 módulo	62,50 €	1	
350120	Caja de empotrar Robur antivandálica 2 módulos	68,40 €	1	
350130	Caja de empotrar Robur antivandálica 3 módulos	78,60 €	1	



350110 350120 350130

SOPORTES PARA MÓDULOS SFERA ROBUR

Artículo	Descripción	PVR 2013.05	Emb.	Nota
350315	Soporte Robur 1 módulo	38,00 €	1	
350325	Soporte Robur 2 módulos	40,00 €	1	
350335	Soporte Robur 3 módulos	43,50 €	1	



350315 350325 350335

MARCOS PARA MÓDULOS SFERA ROBUR

Artículo	Descripción	PVR 2013.05	Emb.	Nota
370415	Marco Robur 1 módulo	146,00 €	1	
370425	Marco Robur 2 módulos	152,00 €	1	
370435	Marco Robur 3 módulos	168,00 €	1	



370415 370425 370435

FRONTALES PARA MÓDULO FÓNICO BÁSICO

Artículo	Descripción	PVR 2013.05	Emb.	Nota
351005	Frontal Robur módulo fónico básico	45,66 €	1	
351015	Frontal Robur módulo fónico básico con 1 pulsador 1 columna	64,86 €	1	
351025	Frontal Robur módulo fónico básico con 2 pulsadores 1 columna	77,46 €	1	
351045	Frontal Robur módulo fónico básico con 2 pulsadores 2 columnas	82,95 €	1	
351085	Frontal Robur módulo fónico básico con 4 pulsadores 2 columnas	108,18 €	1	



351045 351085

FRONTALES PARA MÓDULO FÓNICO

Artículo	Descripción	PVR 2013.05	Emb.	Nota
351105	Frontal Robur módulo fónico	62,34 €	1	
351115	Frontal Robur módulo fónico con 1 pulsador 1 columna	88,55 €	1	
351125	Frontal Robur módulo fónico con 2 pulsadores 1 columna	105,76 €	1	
351145	Frontal Robur módulo fónico con 2 pulsadores 2 columnas	113,25 €	1	
351185	Frontal Robur módulo fónico con 4 pulsadores 2 columnas	147,70 €	1	



351145 351185

Placas modulares SFERA Robur

Frontales modulares

FRONTALES PARA MÓDULO AUDIO/VÍDEO

Artículo	Descripción	PVR		Emb.	Nota
		2013.05			
351205	Frontal Robur módulo audio/vídeo	83,89 €		1	
351215	Frontal Robur módulo audio/vídeo con 1 pulsador	106,24 €		1	
351225	Frontal Robur módulo audio/vídeo con 2 pulsadores	111,76 €		1	



351205



351215



351225

FRONTALES PARA MÓDULO AUDIO/VÍDEO GRAN ANGULAR

Artículo	Descripción	PVR		Emb.	Nota
		2013.05			
351305	Frontal Robur cámara gran angular	90,60 €		1	
351315	Frontal Robur cámara gran angular con 1 pulsador	114,74 €		1	
351325	Frontal Robur cámara gran angular con 2 pulsadores	120,70 €		1	



351305



351315



351325

FRONTAL PARA MÓDULO VÍDEO D/N CON GRAN ANGULAR

Artículo	Descripción	PVR		Emb.	Nota
		2013.05			
352405	Frontal Robur cámara D/N con gran angular	113,68 €		1	



352405

FRONTALES PARA MÓDULO DE PULSADORES

Artículo	Descripción	PVR		Emb.	Nota
		2013.05			
352035	Frontal Robur 3 pulsadores 1 columna	43,54 €		1	
352045	Frontal Robur 4 pulsadores 1 columna	47,18 €		1	
352165	Frontal Robur 6 pulsadores 2 columnas	45,50 €		1	
352185	Frontal Robur 8 pulsadores 2 columnas	57,43 €		1	



352035



352045



352165



352185

FRONTALES PARA MÓDULOS ADICIONALES

Artículo	Descripción	PVR		Emb.	Nota
		2013.05			
352205	Frontal Robur para módulo directorio	52,14 €		1	
352305	Frontal Robur ciego	32,30 €		1	



352205



352305

FRONTALES PARA MÓDULOS AVANZADOS

Artículo	Descripción	PVR		Emb.	Nota
		2013.05			
352505	Frontal Robur para módulo display 352500	91,32 €		1	
352705	Frontal Robur para módulo teleloop 352700	66,00 €		1	
353205	Frontal Robur para módulo lector RFID 353200	94,50 €		1	
353005	Frontal Robur para módulo teclado 353000	294,00 €		1	
353305	Frontal Robur para módulo lector huella 353300	96,00 €		1	



352505



352705



353205



353005



353305

Puestos internos 2 hilos

CLASE 100, SWING y SERIE 7

MONITOR CLASE 100

Puesto interior manos libres con pantalla color de 3,5" para instalaciones de vídeo 2 hilos. Dotado de 4 pulsadores: autoencendido/cíclico, apertura de puerta, luz escalera y activación de conexión. Regulación de volumen (voz y timbre) e imagen (color y contraste). Instalable en pared mediante soporte incluido.



374495

Artículo	Descripción	PVR		
		2013.05	Emb.	Nota
374495	Monitor manos libres Clase 100 V12B	350,00 €	1	
344552	Soporte sobremesa para monitor Clase 100 V12B	59,15 €	1	

MONITORES SWING

Puestos internos tradicionales con pantalla color de 4". Dotados de pulsador para abrepuertas y cuatro pulsadores adicionales (0-1-2-3) cuya modalidad de funcionamiento es seleccionable mediante configuración. 17 tipos de melodías seleccionables. Regulación de la imagen y del volumen de llamada con exclusión. Función despacho profesional y posibilidad de indicación del estado de la puerta. Conexión a la instalación mediante borne extraíble incluido. Llamada de planta mediante pulsador convencional. Instalable en pared mediante soporte incluido. No requieren base.



374455

Artículo	Descripción	PVR		
		2013.05	Emb.	Nota
374455	Monitor SWING color 2 hilos.	312,12 €	1	

MONITORES SWING BASE

Monitores tradicionales con pantalla B/N de 4". Dotados de pulsador para abrepuertas y pulsadores adicionales para las funciones de intercomunicación, luz de escalera, videocontrol o llamada a conserjería. 17 tipos de melodías seleccionables. Regulación de la imagen y del volumen de llamada con exclusión. Posibilidad de indicación del estado de la puerta. Conexión a la instalación mediante borne extraíble incluido. Llamada de planta mediante pulsador convencional. Instalable en pared mediante soporte incluido. No requieren base.



374460



- Intercomunicación
- Luz escalera
- Videocontrol
- Abrepuertas

Artículo	Descripción	PVR		
		2013.05	Emb.	Nota
374460	Monitores tradicionales con pantalla B/N de 4". Dotados de pulsador para abrepuertas y pulsadores adicionales para las funciones de intercomunicación, luz de escalera, videocontrol o llamada a conserjería. 17 tipos de melodías seleccionables. Regulación de la imagen y del volumen de llamada con exclusión. Posibilidad de indicación del estado de la puerta. Conexión a la instalación mediante borne extraíble incluido. Llamada de planta mediante pulsador convencional. Instalable en pared mediante soporte incluido. No requieren base.	201,43 €	1	

TELÉFONO SWING

Teléfono SWING para instalaciones 2 hilos dotado de pulsador para abrepuertas y cuatro pulsadores adicionales (0-1-2-3) cuya modalidad de funcionamiento es seleccionable mediante configuración. 17 tipos de melodías seleccionables. Regulación de la imagen y del volumen de llamada con exclusión. Función despacho profesional y posibilidad de indicación del estado de la puerta. Llamada de planta mediante pulsador convencional.



374270

Artículo	Descripción	PVR		
		2013.05	Emb.	Nota
374270	Teléfono SWING para instalaciones 2 hilos dotado de pulsador para abrepuertas y cuatro pulsadores adicionales (0-1-2-3) cuya modalidad de funcionamiento es seleccionable mediante configuración. 17 tipos de melodías seleccionables. Regulación de la imagen y del volumen de llamada con exclusión. Función despacho profesional y posibilidad de indicación del estado de la puerta. Llamada de planta mediante pulsador convencional.	67,12 €	1	

TELÉFONO SERIE 7

Teléfono básico T-75E SERIE 7 para instalaciones 2 hilos dotado con un pulsador apertura cerradura y un pulsador para funciones auxiliares.



374290

Artículo	Descripción	PVR		
		2013.05	Emb.	Nota
374290	Teléfono básico T-75E SERIE 7 para instalaciones 2 hilos dotado con un pulsador apertura cerradura y un pulsador para funciones auxiliares.	41,33 €	1	

Elementos de instalación

ALIMENTADORES

Máximo 1 alimentador en cada sección de la instalación aislada galvánicamente. Para añadir alimentación adicional es posible alimentar directamente placas de calle y puestos internos.

Artículo	Descripción	PVR 2013.05	Emb.	Nota
346040	Alimentador 2 hilos audio. 2 hilos con máximo 56 puestos internos. Entrada: 230V, 50/60Hz. Salida: 27V, máx. 600 mA. 8 módulos DIN.	92,50 €	1	
346000	Alimentador tipo E-63 para instalaciones del sistema 2 hilos con máximo 100 puestos internos. Entrada: 230V, 50/60Hz. Salida: 27V, máx. 1.200 mA. 8 módulos DIN.	131,68 €	1	
346020	Alimentador suplementario para alimentación directa de placas de calle, puestos internos y accesorios 2 hilos. Entrada: 230V, 50/60Hz. Salida: 27V, máx. 600 mA. 2 módulos DIN.	148,88 €	1	



346000



346020

NODO AUDIO/VÍDEO – ADAPTADOR DE VÍDEO

Es necesario un adaptador de vídeo o nodo/audio vídeo en las instalaciones de videoportero

Artículo	Descripción	PVR 2013.05	Emb.	Nota
346830	Adaptador de vídeo para instalaciones de videoportero 2 hilos que permite la instalación de 2 placas de calle y un montante o 1 placa de calle y 2 montantes. 2 módulos DIN.	51,61 €	1	
F441	Nodo audio/vídeo con 4 conexiones de entrada y 4 de salida para BUS 2 hilos. Permite conectar hasta 4 placas de calle vídeo o telecámaras 2 hilos como entradas y hasta 4 montantes audio y/o vídeo 2 hilos como salidas. En cada montante se pueden conectar hasta 16 puestos internos y 6 distribuidores de planta. 6 módulos DIN.	178,17 €	1	•



F441



346830

ALIMENTADOR COMPACTO

Artículo	Descripción	PVR 2013.05	Emb.	Nota
346030	Alimentador compacto que integra en un único dispositivo las funciones de alimentador y adaptador vídeo. Permite la instalación de 1 o 2 placas de calle y un montante. Especialmente indicado para pequeñas instalaciones de videoportero como p. ej. las de intercomunicación en la vivienda. Entrada: 230V, 50/60Hz. Salida: 27V, máx. 600 mA. 2 módulos DIN.	169,48 €	1	



346030

Elementos de instalación

ACCESORIOS DE CONEXIÓN

Artículo	Descripción	PVR 2013.05	Emb.	Nota
346841	Distribuidor de planta de 4 salidas. En cada derivación es posible instalar un máximo de 3 dispositivos (monitores, teléfonos, interfaces...). Por sus reducidas dimensiones cabe en cajetines enlazables y cajas de derivación estándar.	46,60 €	1	
346870	Amplificador vídeo, para utilizar en instalaciones vídeo realizadas con cable no trenzado y de poca sección, donde la distancia entre placa exterior y unidad interior más lejana supera los 50 metros. El dispositivo permite aumentar la distancia entre la placa y el monitor más lejano hasta 100 metros.	74,48 €	1	



346841



346870

INTERFAZ DE VIVIENDA

Artículo	Descripción	PVR 2013.05	Emb.	Nota
346850	Interfaz de vivienda 2 hilos que permite conectar al montante comunitario una instalación de videoportero independiente con placas y telecámaras privadas, intercomunicación y/o integrada con las aplicaciones MY HOME del interior de la vivienda. Permite hasta 5 puestos internos intercomunicantes en cada vivienda. La utilización de la instalación interna del apartamento no bloquea el montante público. Debe instalarse con alimentador 2 hilos y nodo audio/vídeo o con alimentador compacto. 4 módulos DIN.	212,18 €	1	



346850

INTERFAZ DE EXTENSIÓN

Artículo	Descripción	PVR 2013.05	Emb.	Nota
346851	Interfaz de extensión de la instalación 2 hilos. Permite aumentar las distancias entre las placas y las unidades interiores, aumentar el número de dispositivos instalados y crear instalaciones con montantes con fónica independiente y placas de montante. Permite aumentar hasta 10 el número de puestos internos de la vivienda. Debe instalarse con alimentador 2 hilos y nodo audio/vídeo o con alimentador compacto. 4 módulos DIN.	212,18 €	1	



346851

Elementos de instalación

CABLE DE INSTALACIÓN

Cables recomendados para obtener las máximas prestaciones en instalaciones de videoportero del sistema 2 hilos: mayor distancia entre placas y puestos internos respecto a otros cables.

Artículo	Descripción	PVR	Emb.	Nota
		2013.05		
336904	Cable con 2 conductores trenzados de 0,5 mm ² . Enterrable en tubo o canalizaciones. Bobina de 200 metros.	199,65 €	1	
L4669HF	Como anterior pero con cubierta libre de halógenos. Bobina de 200 metros.	220,06 €	1	•



336904
L4669HF

CONFIGURADORES

Artículo	Descripción	PVR	Emb.	Nota
		2013.05		
3501K	Kit de configuración compuesto por: - 10 unidades de cada uno de los configuradores del 0 al 9. - 2 conectores extraíbles azules de 8 contactos. - 2 conectores extraíbles verdes de 2 contactos. - 1 pinza para configuradores. - 1 destornillador de ajuste.	84,55 €	1	•
306065	Kit de configuración compuesto de: - 13 unidades del configurador 1. - 3 unidades del configurador 2. - 2 unidades de cada uno de los configuradores del 3 al 9. - 1 pinza para configuradores.	13,84 €	1	
3501/0	Configurador 0. Caja de 10 unidades.	8,27 €	1	•
3501/1	Configurador 1. Caja de 10 unidades.	8,27 €	1	•
3501/2	Configurador 2. Caja de 10 unidades.	8,27 €	1	•
3501/3	Configurador 3. Caja de 10 unidades.	8,27 €	1	•
3501/4	Configurador 4. Caja de 10 unidades.	8,27 €	1	•
3501/5	Configurador 5. Caja de 10 unidades.	8,27 €	1	•
3501/6	Configurador 6. Caja de 10 unidades.	8,27 €	1	•
3501/7	Configurador 7. Caja de 10 unidades.	8,27 €	1	•
3501/8	Configurador 8. Caja de 10 unidades.	8,27 €	1	•
3501/9	Configurador 9. Caja de 10 unidades.	8,27 €	1	•
3501/SLA	Configurador SLA. Caja de 10 unidades.	6,49 €	1	•



3501K

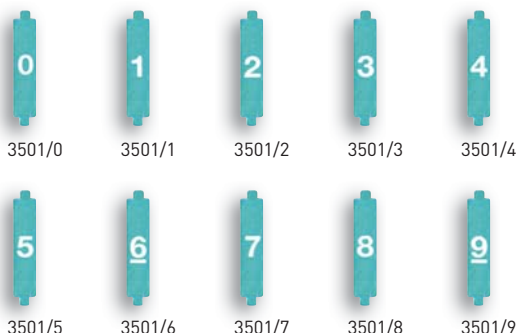

3501/SLA

ACCESORIOS

Artículo	Descripción	PVR	Emb.	Nota
		2013.05		
3499	Terminador de línea. Debe colocarse al final de los tramos de BUS que terminan en un puesto interior o accesorio no dotado de microinterruptor de cierre.	7,34 €	5	•
3515	Borne extraíble verde 2 contactos para BUS 2 hilos.	5,50 €	10	•
336968	Borne extraíble azul 8 contactos.	5,95 €	2	*
336964	Borne extraíble azul 4 contactos.	5,34 €	2	*



3515

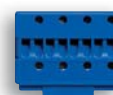

336968



3499

* Consultar disponibilidad. • Pertenece a Tarifa Material Eléctrico y de Instalación.

Kits vídeo

KIT VÍDEO 2 HILOS COLOR CLASSE 100 MANOS LIBRES - SFERA NEW

Kit vídeo 2 hilos compuesto por monitor CLASSE 100 MANOS LIBRES en color y placa modular SFERA New en acabado aluminio. Instalación empotrada de la placa de calle. Ampliable hasta 5 puestos internos audio o vídeo, 2 placas de calle o telecámara adicional. Incorpora funciones de intercomunicación de serie.

Artículo	Descripción	PVR		Emb.	Nota
		2013.05			
376141	Kit vídeo color 2 hilos CLASSE 100 Manos Libres - SFERA New. 1 vivienda.	1.372,92 €		1	
376142	Como anterior, pero sólo 3 puestos internos por vivienda. 2 viviendas.	1.736,87 €		1	

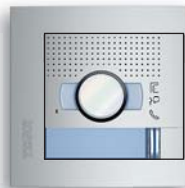

Composición	Artículo	376141	376142
Placa SFERA New.		1	1
Monitor Manos Libres.	374495	1	2
Alimentador 2 hilos.	346000	1	1
Adaptador vídeo.	346830	1	1
Caja empotrar 1 módulo.	375601	1	1

KITS VÍDEO 2 HILOS COLOR SWING - SFERA NEW

Kits vídeo 2 hilos compuestos por monitor SWING color y placa de calle SFERA New en acabado aluminio. Instalación empotrada de la placa de calle. Ampliables con segunda placa de calle o telecámara adicional y hasta 5 puestos internos audio o vídeo con intercomunicación.

Artículo	Descripción	PVR		Emb.	Nota
		2013.05			
376126	Kit vídeo color 2 hilos con monitor SWING y placa SFERA New 7. 1 vivienda.	1.070,47 €		1	
376127	Como anterior, pero sólo 3 puestos internos por vivienda. 2 viviendas.	1.354,24 €		1	



Composición	Artículo	376126	376127
Placa SFERA New.		1 (1 puls.)	1 (2 puls.)
Monitor SWING.	374455	1	2
Alimentador 2 hilos.	346000	1	1
Adaptador vídeo.	346830	1	1
Caja empotrar 1 módulo.	375601	1	1

KITS VÍDEO 2 HILOS B/N SWING BASE - SFERA NEW

Kits vídeo 2 hilos compuesto por monitor SWING Base blanco y negro y placa de calle SFERA New en acabado aluminio. Instalación empotrada de la placa de calle. Ampliables con segunda placa de calle o telecámara adicional y hasta 5 puestos internos audio o vídeo con intercomunicación.

Artículo	Descripción	PVR		Emb.	Nota
		2013.05			
376121	Kit vídeo blanco y negro 2 hilos con monitor SWING. Base y placa SFERA New. 1 vivienda.	871,97 €		1	
376122	Como anterior, pero sólo 3 puestos internos por vivienda. 2 viviendas.	1.063,32 €		1	



Composición	Artículo	376021	376022
Placa SFERA New.		1 (1 puls.)	1 (2 puls.)
Monitor SWING Base.	374460	1	2
Alimentador 2 hilos.	346000	1	1
Adaptador vídeo.	346830	1	1
Caja empotrar 1 módulo.	375601	1	1

Kits audio

KITS AUDIO 2 HILOS SERIE 7 – SFERA NEW

Kit audio 2 hilos compuesto por teléfonos SERIE 7 y placa SFERA New en acabado aluminio anodizado. Instalación de la placa de calle empotrada. Ampliables hasta 5 puestos internos audio y 9 placas de calle.

Artículo	Descripción	PVR		Nota
		2013.05	Emb.	
376111	Kit audio 2 hilos con teléfono SWING y placa SFERA New. 1 vivienda.	308,31 €	1	
376112	Como anterior, pero sólo 3 puestos internos por vivienda. 2 viviendas.	386,80 €	1	

Composición	Artículo	376111	376121
Placa SFERA New.		1 (1 puls.)	1 (2 puls.)
Teléfono SERIE 7.	374290	1	2
Alimentador 2 hilos.	346040	1	1

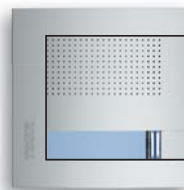

Instalaciones videoportero 2 hilos manos libres

Placa SFERA New de empotrar

COLOR - 3 A 12 VIVIENDAS

Descripción: Instalación de videoportero 2 hilos no polarizados compuesta por placa SFERA New, monitores Clase 100, distribuidores de planta, alimentador y adaptador de vídeo.

Funcionamiento: Llamada electrónica con confirmación de llamada en placa. Secreto de comunicación. Iluminación de escena, telecámara orientable en vertical y horizontal. Monitor con autoencendido para vigilancia.

Con instalaciones de varios accesos, si se intenta llamar desde una placa de calle cuando ya existe comunicación entre una vivienda y otra placa se emitirán señales sonoras indicando que el sistema está ocupado.

Esquema unifilar

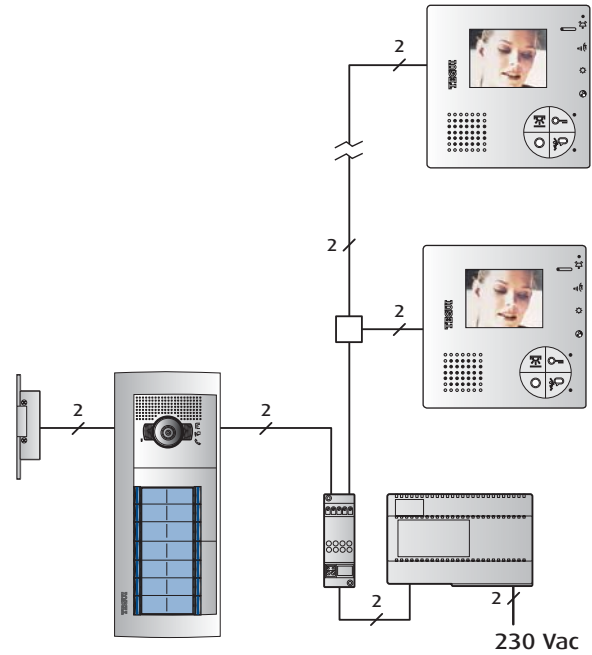

3 viviendas

804,43 €

1.050,00 €

131,68 €



Dimensiones:
Placa: 133 x 232 mm.
Caja: 125 x 221 x 57,5 mm.

2.084,33 €

4 viviendas

805,89 €

1.400,00 €

131,68 €

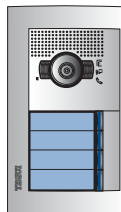

Dimensiones:
Placa: 133 x 232 mm.
Caja: 125 x 221 x 57,5 mm.

2.435,78 €

5 viviendas

813,65 €

1.750,00 €

131,68 €

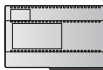
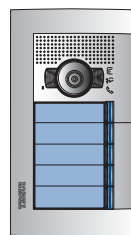

Dimensiones:
Placa: 133 x 232 mm.
Caja: 125 x 221 x 57,5 mm.

2.840,15 €

6 viviendas

807,27 €

2.100,00 €

131,68 €

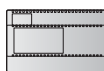
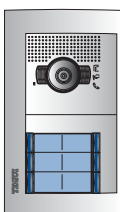

Dimensiones:
Placa: 133 x 232 mm.
Caja: 125 x 221 x 57,5 mm.

3.183,76 €

8 viviendas

815,73 €

2.800,00 €

131,68 €

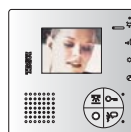
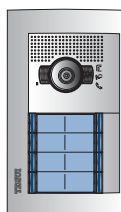

Dimensiones:
Placa: 133 x 232 mm.
Caja: 125 x 221 x 57,5 mm.

3.892,23 €

10 viviendas

825,43 €

3.500,00 €

131,68 €

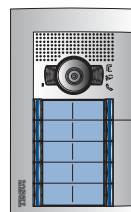

Dimensiones:
Placa: 133 x 232 mm.
Caja: 125 x 221 x 57,5 mm.

4.648,52 €

12 viviendas

882,88 €

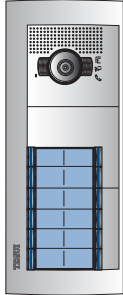

4.200,00 €



131,68 €



Dimensiones:
Placa: 133 x 331 mm.
Caja: 125 x 320 x 57,5 mm.

5.405,98 €

Complementos:

Marcos y viseras, sólo válido para cajas de empotrar.

Marcos

2 módulos 3 módulos



375472

20,81 €

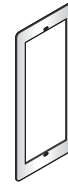

375473

25,14 €

Viseras

2 módulos 3 módulos

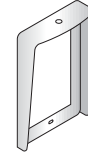

375372

42,20 €

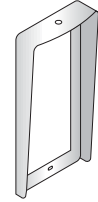

375373

48,24 €

Para otros complementos consultar Catálogo Tarifa TEGUI.

Distancias máximas con monitor Polyx Base y distribuidores en planta

Tipo cable	> 0,2 mm	Telefónico XX	Cat. 5 AWG-24 XX	376935 XX
52 Puestos internos				
Placa Monitor	50 m	140 m	150 m	200 m
Placa Alim./Adap. vídeo	50 m	140 m	130 m	200 m
Alim. /Adap. vídeo Monitor	40 m	60 m	40 m	100 m
26 Puestos internos				
Placa Monitor	50 m	140 m	125 m	200 m
Placa Alim. /Adap. vídeo	40 m	95 m	65 m	150 m
Alim. /Adap. vídeo Monitor	50 m	80 m	60 m	130 m
10 Puestos internos				
Placa Monitor	50 m	140 m	145 m	200 m
Placa Alim. /Adap. vídeo	50 m	100 m	75 m	170 m
Alim. /Adap. vídeo Monitor	50 m	100 m	70 m	160 m
5 Puestos intern				
Placa Monitor	50 m	140 m	155 m	200 m
Placa Alim. /Adap. vídeo	50 m	115 m	80 m	200 m
Alim. /Adap. vídeo Monitor	50 m	110 m	80 m	200 m



Viv.	375602	376620	375603	376630	351201	351211	351221	352031	352041	352141	352161	352181	351200	352100	346000	346830	346841	374495	Total €
3	1	1			1			1					1	1	1	1	1	3	2.084,33 €
4	1	1			1				1				1	1	1	1	1	4	2.435,78 €
5	1	1				1			1				1	1	1	1	2	5	2.840,15 €
6	1	1			1					1			1	1	1	1	2	6	3.183,76 €
8	1	1			1						1		1	1	1	1	2	8	3.892,23 €
10	1	1					1				1		1	1	1	1	3	10	4.648,52 €
12			1	1	1					1		1	1	2	1	1	3	12	5.405,98 €

Relación de materiales para las instalaciones. Incluye distribuidores.
Configuradores según necesidades. Ver página 13.
Para placas con otras configuraciones ver págs. 3-9.

Instalaciones videoportero 2 hilos manos libres

Placa SFERA New de empotrar

COLOR - 14 A 40 VIVIENDAS

Descripción: Instalación de videoportero 2 hilos no polarizados compuesta por placa SFERA New, monitores Classe 100, distribuidores de planta, alimentador y adaptador de vídeo.

Funcionamiento: Llamada electrónica con confirmación de llamada en placa. Secreto de comunicación. Iluminación de escena, telecámara orientable en vertical y horizontal. Monitor con autoencendido para vigilancia. Con instalaciones de varios accesos, si se intenta llamar desde una placa de calle cuando ya existe comunicación entre una vivienda y otra placa se emitirán señales sonoras indicando que el sistema está ocupado.

Esquema unifilar y secciones

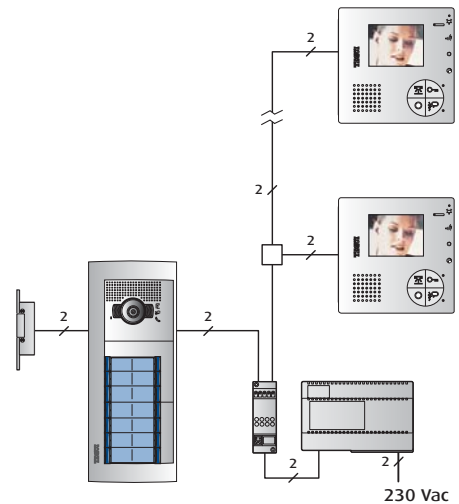

14 viviendas

884,61 €

4.900,00 €

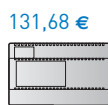
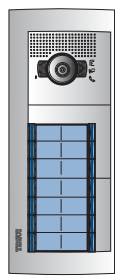

131,68 €

Dimensiones:
Placa: 133 x 331 mm.
Caja: 125 x 320 x 57,5 mm.

6.154,31 €

15 viviendas

1.025,21 €

5.250,00 €

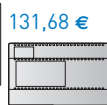
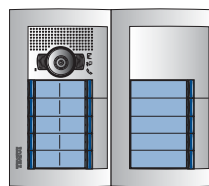

131,68 €

Dimensiones:
Placa: 267 x 232 mm.
Caja: 259 x 221 x 57,5 mm.

6.644,90 €

16 viviendas

893,08 €

5.600,00 €

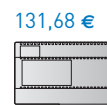

131,68 €

Dimensiones:
Placa: 133 x 331 mm.
Caja: 125 x 320 x 57,5 mm.

6.862,77 €

16 viviendas •

983,13 €

5.600,00 €

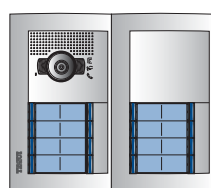

131,68 €

Dimensiones:
Placa: 267 x 232 mm.
Caja: 259 x 221 x 57,5 mm.

6.952,83 €

18 viviendas

902,77 €

6.300,00 €

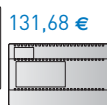
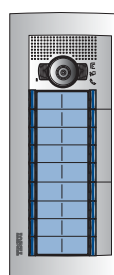

131,68 €

Dimensiones:
Placa: 133 x 331 mm.
Caja: 125 x 320 x 57,5 mm.

7.619,07 €

20 viviendas

1.035,27 €

7.000,00 €

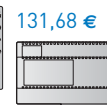
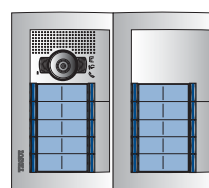

131,68 €

Dimensiones:
Placa: 267 x 232 mm.
Caja: 259 x 221 x 57,5 mm.

8.451,56 €

21 viviendas

1.108,22 €

7.350,00 €

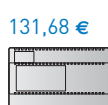
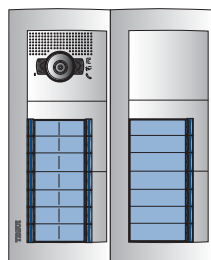

131,68 €

Dimensiones:
Placa: 267 x 331 mm.
Caja: 259 x 320 x 57,5 mm.

8.921,12 €

24 viviendas

1.117,44 €

8.400,00 €

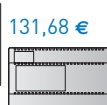
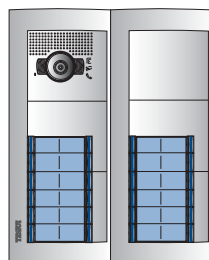

131,68 €

Dimensiones:
Placa: 267 x 331 mm.
Caja: 259 x 320 x 57,5 mm.

9.980,33 €

24 viviendas •

976,14 €

8.400,00 €

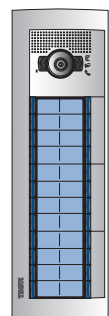

131,68 €

Dimensiones:
Placa: 133 x 430 mm.
Caja: 125 x 419 x 57,5 mm.

9.839,04 €

27 viviendas

1.170,06 €

9.450,00 €

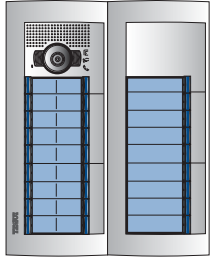

263,37 €

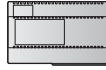

Dimensiones:
Placa: 267 x 331 mm.
Caja: 259 x 320 x 57,5 mm.

11.261,24 €

28 viviendas

1.120,90 €

9.800,00 €

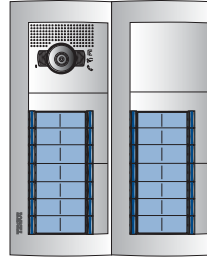

263,37 €

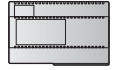

Dimensiones:
Placa: 267 x 331 mm.
Caja: 259 x 320 x 57,5 mm.

11.562,08 €

30 viviendas

1.262,47 €

10.500,00 €

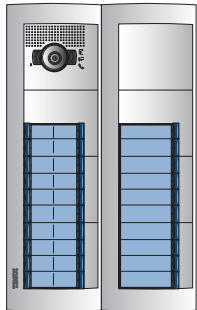

263,37 €

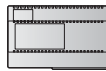

Dimensiones:
Placa: 267 x 430 mm.
Caja: 259 x 419 x 57,5 mm.

12.450,25 €

32 viviendas

1.137,83 €

11.200,00 €

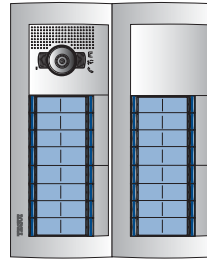

263,37 €

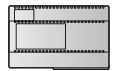

Dimensiones:
Placa: 267 x 331 mm.
Caja: 259 x 320 x 57,5 mm.

13.025,61 €

36 viviendas

1.189,96 €

12.600,00 €

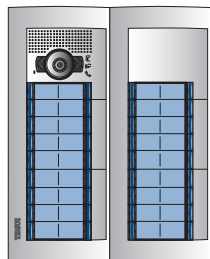

263,37 €

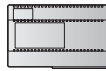

Dimensiones:
Placa: 267 x 331 mm.
Caja: 259 x 320 x 57,5 mm.

14.524,34 €

40 viviendas

1.368,33 €

14.000,00 €

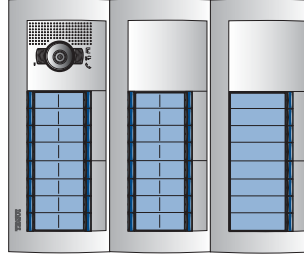

263,37 €

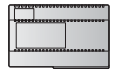

Dimensiones:
Placa: 401 x 331 mm.
Caja: 393 x 320 x 57,5 mm.

16.149,30 €

Viv.	375602	376620	375603	376630	375604	376640	351201	351221	352301	352011	352021	352031	352041	352121	352141	352161	352181	351200	352100	354000	346000	346830	346841	374495	Total €
14			1	1			1									1	1	1	4	14	1	1	4	14	6.154,31 €
15	2	2						1		1			1				1	1	3	1	1	4	15	15	6.644,90 €
16			1	1			1										2	1	2	1	1	4	16	16	6.862,77 €
16•	2	2					1		1								2	1	2	1	1	4	16	16	6.952,83 €
18			1	1				1									2	1	2	1	1	5	18	18	7.619,07 €
20	2	2						1				1	1	1			2	1	3	1	1	5	20	20	8.451,56 €
21			2	2			1		1			1	1		1	1	1	4	1	1	1	6	21	21	8.921,12 €
24			2	2			1		1					2			2	1	4	1	1	6	24	24	9.980,33 €
24•					1	1	1										3	1	3	1	1	6	24	24	9.839,04 €
27			2	2				1		1			2				2	1	5	2	1	7	27	27	11.261,24 €
28			2	2			1		1						2	2	2	1	4	2	1	7	28	28	11.562,08 €
30					2	2	1		1		1		2		1	2	1	6	2	1	8	30	30	12.450,25 €	
32			2	2			1		1								4	1	4	2	1	8	32	32	13.025,61 €
36			2	2				1						1			4	1	5	2	1	9	36	36	14.524,34 €
40			3	3			1		2				2			4	1	6	1	2	1	10	40	40	16.149,30 €

Relación de materiales para las instalaciones. Incluidos distribuidores. Para placas con otras configuraciones ver págs. 3-9. Configuradores según necesidades. Ver página 13.

Instalaciones videoportero 2 hilos color

Placa SFERA New de empotrar

COLOR - 3 A 12 VIVIENDAS

Descripción: Instalación de videoportero 2 hilos no polarizados compuesta por placa SFERA New, monitores Swing en color, distribuidores de planta, alimentador y adaptador de vídeo.

Funcionamiento: Llamada electrónica con confirmación de llamada en placa. Secreto de comunicación. Iluminación de escena, telecámara orientable en vertical y horizontal. Monitor con autoencendido para vigilancia.

Con instalaciones de varios accesos, si se intenta llamar desde una placa de calle cuando ya existe comunicación entre una vivienda y otra placa se emitirán señales sonoras indicando que el sistema está ocupado.

Esquema unifilar

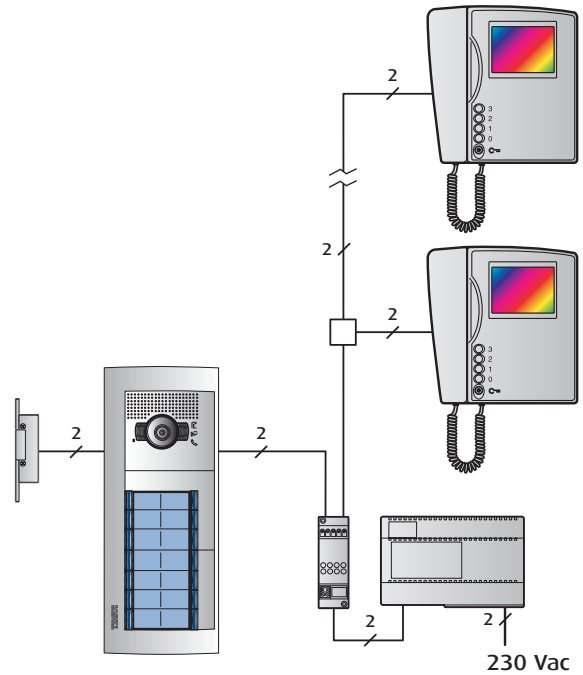

3 viviendas

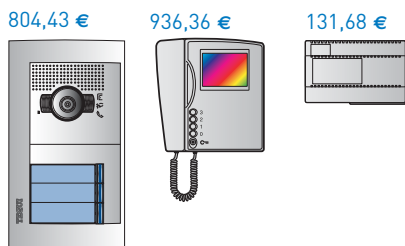

Dimensiones:
Placa: 133 x 232 mm.
Caja: 125 x 221 x 57,5 mm.

1.970,69 €

4 viviendas

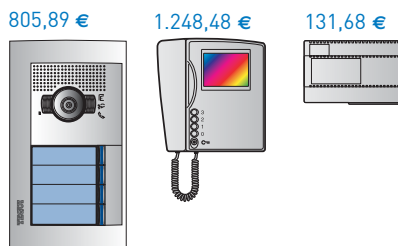

Dimensiones:
Placa: 133 x 232 mm.
Caja: 125 x 221 x 57,5 mm.

2.284,26 €

5 viviendas

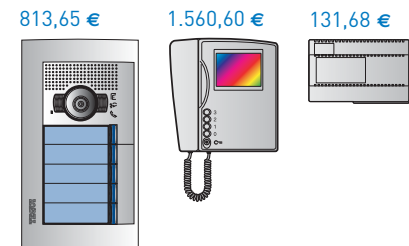

Dimensiones:
Placa: 133 x 232 mm.
Caja: 125 x 221 x 57,5 mm.

2.650,75 €

6 viviendas

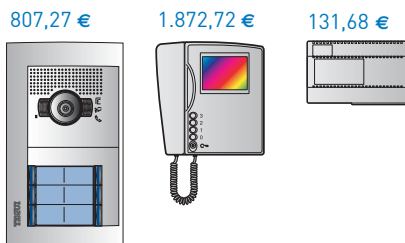

Dimensiones:
Placa: 133 x 232 mm.
Caja: 125 x 221 x 57,5 mm.

2.956,48 €

8 viviendas

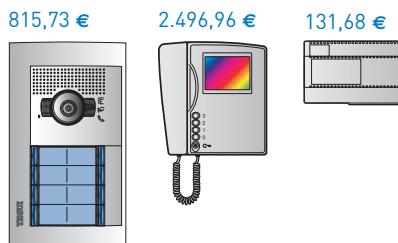

Dimensiones:
Placa: 133 x 232 mm.
Caja: 125 x 221 x 57,5 mm.

3.589,19 €

10 viviendas

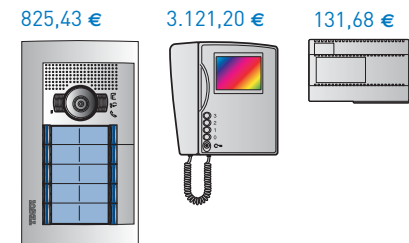

Dimensiones:
Placa: 133 x 232 mm.
Caja: 125 x 221 x 57,5 mm.

4.269,72 €

12 viviendas

882,88 €

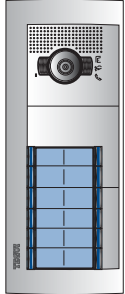

3.745,44 €



131,68 €

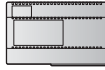

Dimensiones:
Placa: 133 x 331 mm.
Caja: 125 x 320 x 57,5 mm.

4.951,42 €

Complementos:

Marcos y viseras, sólo válido para cajas de empotrar.

Marcos

2 módulos

3 módulos

Viseras

2 módulos

3 módulos



375472

20,81 €



375473

25,14 €

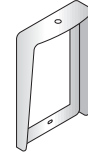

375372

42,20

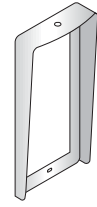

375373

48,24 €

Para otros complementos consultar Catálogo Tarifa TEGUI.

Distancias máximas con monitor Swing y distribuidores en planta

Tipo cable	> 0,2 mm	Telefónico ∞	Cat. 5 AWG-24 ∞	376935 ∞
52 Puestos internos				
Placa → Monitor	50 m	140 m	150 m	200 m
Placa → Alim./Adap. vídeo	50 m	140 m	130 m	200 m
Alim. /Adap . vídeo → Monitor	40 m	60 m	40 m	100 m
26 Puestos internos				
Placa → Monitor	50 m	140 m	125 m	200 m
Placa → Alim. /Adap . vídeo	40 m	95 m	65 m	150 m
Alim. /Adap . vídeo → Monitor	50 m	80 m	60 m	130 m
10 Puestos internos				
Placa → Monitor	50 m	140 m	145 m	200 m
Placa → Alim. /Adap . vídeo	50 m	100 m	75 m	170 m
Alim. /Adap . vídeo → Monitor	50 m	100 m	70 m	160 m
5 Puestos intern				
Placa → Monitor	50 m	140 m	155 m	200 m
Placa → Alim. /Adap. vídeo	50 m	115 m	80 m	200 m
Alim. /Adap . vídeo → Monitor	50 m	110 m	80 m	200 m

Viv.	375602	376620	375603	376630	351201	351211	351221	352031	352041	352141	352161	352181	351200	352100	346000	346830	346841	374455	Total €
3	1	1			1			1					1	1	1	1	1	3	1.970,69 €
4	1	1			1				1				1	1	1	1	1	4	2.284,26 €
5	1	1				1				1			1	1	1	1	2	5	2.650,75 €
6	1	1			1						1		1	1	1	1	2	6	2.956,48 €
8	1	1			1							1	1	1	1	1	2	8	3.589,19 €
10	1	1					1					1	1	1	1	1	3	10	4.269,72 €
12			1	1	1					1		1	1	2	1	1	3	12	4.951,42 €

Relación de materiales para las instalaciones. Incluye distribuidores.
Configuradores según necesidades. Ver página 13.
Para placas con otras configuraciones ver págs. 3-9.

Instalaciones videoportero 2 hilos color

Placa SFERA New de empotrar

COLOR - 14 A 40 VIVIENDAS

Descripción: Instalación compuesta por placa SFERA New, monitores Swing en color, distribuidores de planta, alimentador y adaptador de vídeo.

Funcionamiento: Llamada electrónica con confirmación de llamada en placa. Secreto de comunicación. Iluminación de escena, telecámara orientable en vertical y horizontal. Monitor con autoencendido para vigilancia. Con instalaciones de varios accesos, si se intenta llamar desde una placa de calle cuando ya existe comunicación entre una vivienda y otra placa se emitirán señales sonoras indicando que el sistema está ocupado.

Esquema unifilar

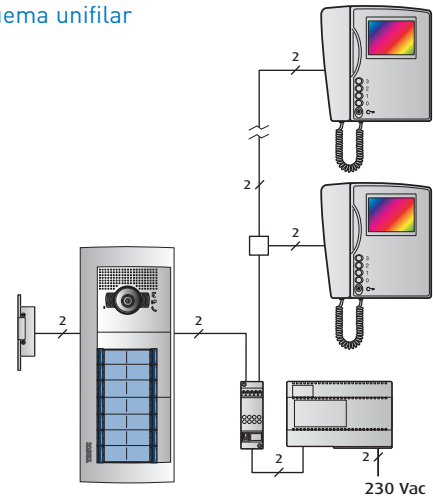

14 viviendas

884,61 €

4.369,68 €

131,68 €

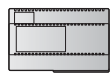
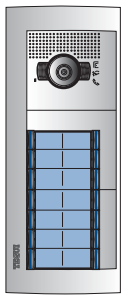

5.623,99 €

Dimensiones:
Placa: 133 x 331 mm.
Caja: 125 x 320 x 57,5 mm.

15 viviendas

1.025,21 €

4.681,80 €

131,68 €

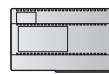
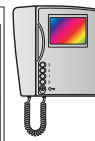
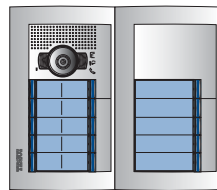

6.076,70 €

Dimensiones:
Placa: 267 x 232 mm.
Caja: 259 x 221 x 57,5 mm.

16 viviendas

893,08 €

4.993,92 €

131,68 €

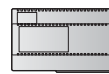
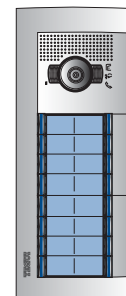

6.256,69 €

Dimensiones:
Placa: 133 x 331 mm.
Caja: 125 x 320 x 57,5 mm.

16 viviendas*

983,13 €

4.993,92 €

131,68 €

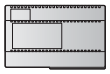
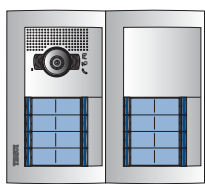

6.346,75 €

Dimensiones:
Placa: 267 x 232 mm.
Caja: 259 x 221 x 57,5 mm.

18 viviendas

902,77 €

5.618,16 €

131,68 €

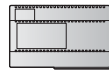
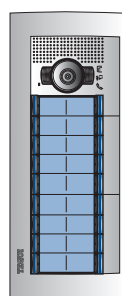

6.937,23 €

Dimensiones:
Placa: 133 x 331 mm.
Caja: 125 x 320 x 57,5 mm.

20 viviendas

1.035,27 €

6.242,40 €

131,68 €

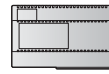
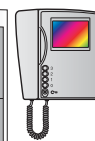
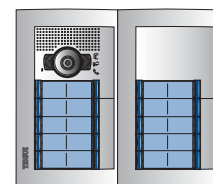

7.693,96 €

Dimensiones:
Placa: 267 x 232 mm.
Caja: 259 x 221 x 57,5 mm.

21 viviendas

1.108,22 €

6.554,52 €

131,68 €

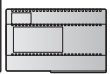
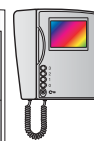
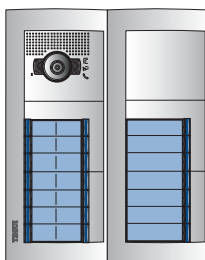

8.125,64 €

Dimensiones:
Placa: 267 x 331 mm.
Caja: 259 x 320 x 57,5 mm.

24 viviendas

1.117,44 €

7.490,88 €

131,68 €

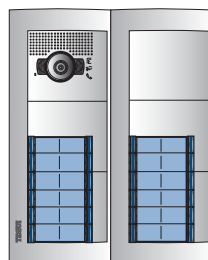

9.071,21 €

Dimensiones:
Placa: 267 x 331 mm.
Caja: 259 x 320 x 57,5 mm.

24 viviendas

976,14 €

7.490,88 €

131,68 €

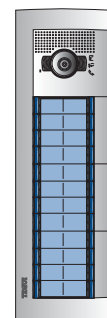

8.929,29 €

Dimensiones:
Placa: 133 x 430 mm.
Caja: 125 x 419 x 57,5 mm.

27 viviendas 1.170,06 €

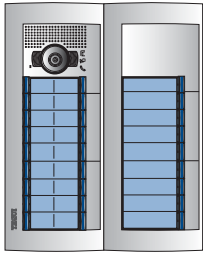

8.427,24 €



263,37 €

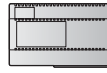

Dimensiones:
Placa: 267 x 331 mm.
Caja: 259 x 320 x 57,5 mm.

10.238,48 €

28 viviendas 1.120,90 €

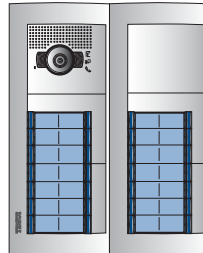

8.739,36 €



263,37 €

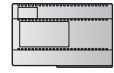

Dimensiones:
Placa: 267 x 331 mm.
Caja: 259 x 320 x 57,5 mm.

10.501,44 €

30 viviendas 1.262,47 €

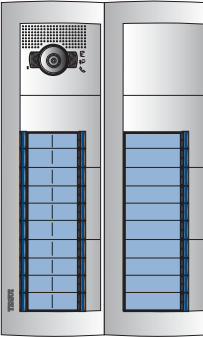

9.363,60 €



263,37 €

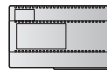

Dimensiones:
Placa: 267 x 430 mm.
Caja: 259 x 419 x 57,5 mm.

11.313,85 €

32 viviendas 1.137,83 €

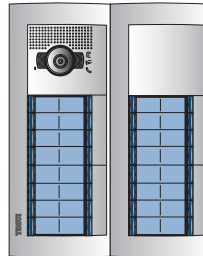

9.987,84 €



263,37 €

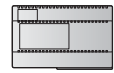

Dimensiones:
Placa: 267 x 331 mm.
Caja: 259 x 320 x 57,5 mm.

11.813,45 €

36 viviendas 1.189,96 €

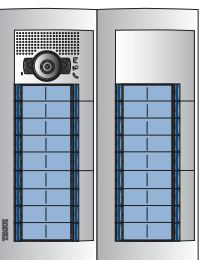

11.236,32 €



263,37 €

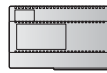

Dimensiones:
Placa: 267 x 331 mm.
Caja: 259 x 320 x 57,5 mm.

13.160,66 €

40 viviendas 1.368,33 €

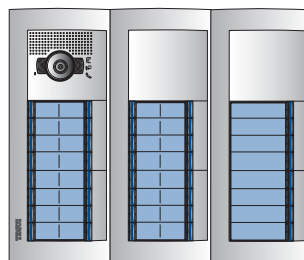

12.484,80 €

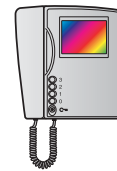

263,37 €

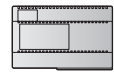

Dimensiones:
Placa: 401 x 331 mm.
Caja: 393 x 320 x 57,5 mm.

14.634,10 €



Viv.	375602	376620	375603	376630	375604	376640	351201	351221	352301	352011	352021	352031	352041	352121	352141	352161	352181	351200	352100	354000	346000	346830	346841	374455	Total €
14			1	1			1									1	1	1	2		1	1	4	14	5.623,99 €
15	2	2						1		1			1				1	1	3		1	1	4	15	6.076,70 €
16			1	1			1										2	1	2		1	1	4	16	6.256,69 €
16•	2	2					1		1								2	1	2		1	1	4	16	6.346,75 €
18			1	1				1									2	1	2		1	1	5	18	6.937,23 €
20	2	2						1						1			2	1	3		1	1	5	20	7.693,96 €
21			2	2			1		1		1		1			1	1	1	4		1	1	6	21	8.125,64 €
24			2	2			1		1						2		2	1	4		1	1	6	24	9.071,21 €
24•					1	1	1										3	1	3		1	1	6	24	8.929,92 €
27			2	2				1		1			2				2	1	5		2	1	7	27	10.238,48 €
28			2	2			1		1						2		2	1	4		2	1	7	28	10.501,44 €
30					2	2	1		1		1		2		1		2	1	6		2	1	8	30	11.313,85 €
32			2	2			1		1								4	1	4		2	1	8	32	11.813,45 €
36			2	2				1						1			4	1	5		2	1	9	36	13.160,66 €
40			3	3			1		2				2				4	1	6	1	2	1	10	40	14.634,10 €

Relación de materiales para las instalaciones. Incluidos distribuidores. Para placas con otras configuraciones ver págs. 3-9. Configuradores según necesidades. Ver página 13.

Instalaciones videoportero 2 hilos blanco y negro

Placa SFERA New de empotrar

BLANCO Y NEGRO - 3 A 12 VIVIENDAS

Descripción: Instalación de videoportero 2 hilos no polarizados compuesta por placa SFERA New, monitores Swing blanco y negro, distribuidores de planta, alimentador y adaptador de vídeo.

Funcionamiento: Llamada electrónica con confirmación de llamada en placa. Secreto de comunicación. Iluminación de escena, telecámara orientable en vertical y horizontal. Monitor con autoencendido para vigilancia.

Con instalaciones de varios accesos, si se intenta llamar desde una placa de calle cuando ya existe comunicación entre una vivienda y otra placa se emitirán señales sonoras indicando que el sistema está ocupado.

Esquema unifilar

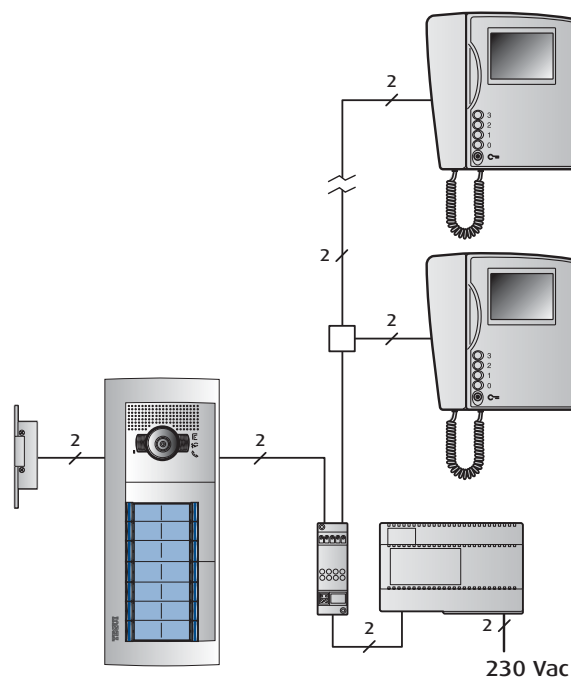

3 viviendas

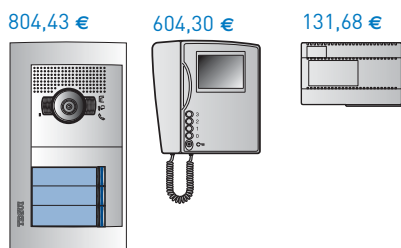

Dimensiones:
Placa: 133 x 232 mm.
Caja: 125 x 221 x 57,5 mm.

1.638,62 €

4 viviendas

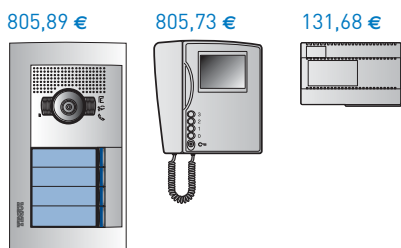

Dimensiones:
Placa: 133 x 232 mm.
Caja: 125 x 221 x 57,5 mm.

1.841,51 €

5 viviendas

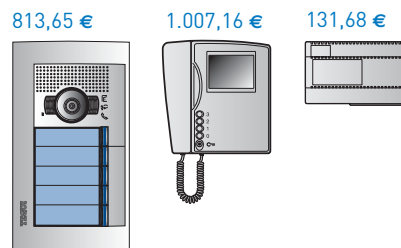

Dimensiones:
Placa: 133 x 232 mm.
Caja: 125 x 221 x 57,5 mm.

2.097,31 €

6 viviendas

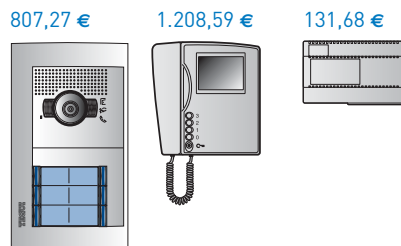

Dimensiones:
Placa: 133 x 232 mm.
Caja: 125 x 221 x 57,5 mm.

2.292,35 €

8 viviendas

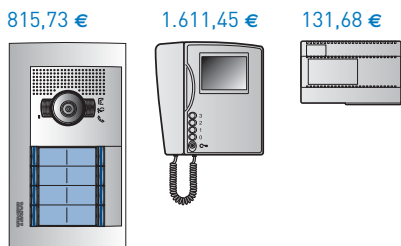

Dimensiones:
Placa: 133 x 232 mm.
Caja: 125 x 221 x 57,5 mm.

2.703,68 €

10 viviendas

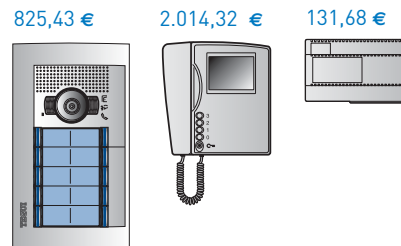

Dimensiones:
Placa: 133 x 232 mm.
Caja: 125 x 221 x 57,5 mm.

3.162,84 €

12 viviendas

882,88 €

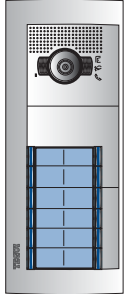

2.417,18 €



131,68 €

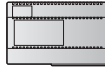

Dimensiones:
Placa: 133 x 331 mm.
Caja: 125 x 320 x 57,5 mm.

3.623,16 €

Complementos:

Marcos y viseras, sólo válido para cajas de empotrar.

Marcos

2 módulos 3 módulos

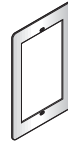

375472

20,81 €



375473

25,14 €

Viseras

2 módulos 3 módulos



375372

42,20 €

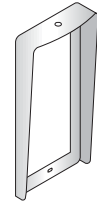

375373

48,24 €

Para otros complementos consultar Catálogo Tarifa TEGUI.

Viv.	375602	376620	375603	376630	351201	351211	351221	352031	352041	352141	352161	352181	351200	352100	346000	346830	346841	374460	Total €
3	1	1			1			1					1	1	1	1	1	3	1.638,62 €
4	1	1			1				1				1	1	1	1	1	4	1.841,51 €
5	1	1				1			1				1	1	1	1	2	5	2.097,31 €
6	1	1			1					1			1	1	1	1	2	6	2.292,35 €
8	1	1			1							1	1	1	1	1	2	8	2.703,68 €
10	1	1					1					1	1	1	1	1	3	10	3.162,84 €
12			1	1	1					1		1	1	2	1	1	3	12	3.623,16 €

Relación de materiales para las instalaciones. Incluye distribuidores.
Configuradores según necesidades. Ver página 13.
Para placas con otras configuraciones ver págs. 3-9.

Instalaciones videoportero 2 hilos blanco y negro

Placa SFERA New de empotrar

BLANCO Y NEGRO - 14 A 40 VIVIENDAS

Descripción: Instalación compuesta por placa SFERA New, monitores Swing blanco y negro, distribuidores de planta, alimentador y adaptador de vídeo.

Funcionamiento: Llamada electrónica con confirmación de llamada en placa. Secreto de comunicación. Iluminación de escena, telecámara orientable en vertical y horizontal. Monitor con autoencendido para vigilancia. Con instalaciones de varios accesos, si se intenta llamar desde una placa de calle cuando ya existe comunicación entre una vivienda y otra placa se emitirán señales sonoras indicando que el sistema está ocupado.

Esquema unifilar y secciones

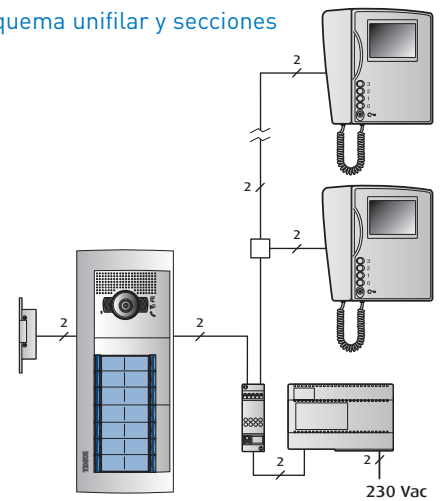

14 viviendas



Dimensiones:
Placa: 133 x 331 mm.
Caja: 125 x 320 x 57,5 mm.

4.074,35 €

15 viviendas

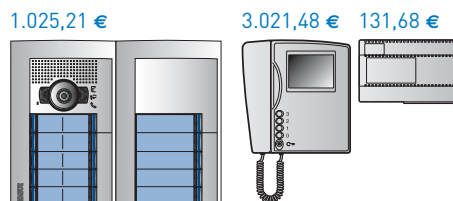

Dimensiones:
Placa: 267 x 232 mm.
Caja: 259 x 221 x 57,5 mm.

4.416,38 €

16 viviendas

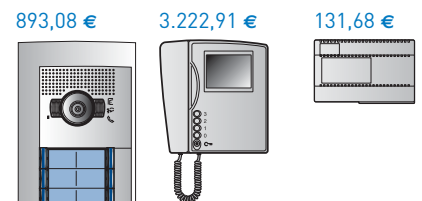

Dimensiones:
Placa: 133 x 331 mm.
Caja: 125 x 320 x 57,5 mm.

4.485,68 €

16 viviendas*

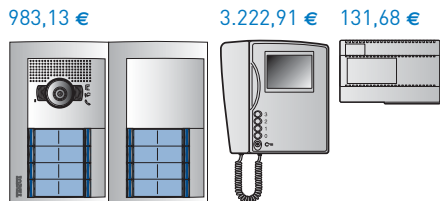

Dimensiones:
Placa: 267 x 232 mm.
Caja: 259 x 221 x 57,5 mm.

4.575,74 €

18 viviendas

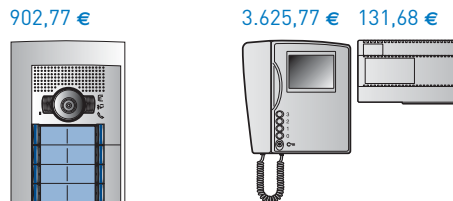

Dimensiones:
Placa: 133 x 331 mm.
Caja: 125 x 320 x 57,5 mm.

4.944,84 €

20 viviendas

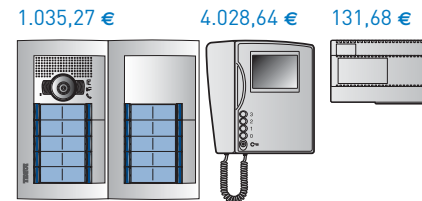

Dimensiones:
Placa: 267 x 232 mm.
Caja: 259 x 221 x 57,5 mm.

5.480,20 €

21 viviendas

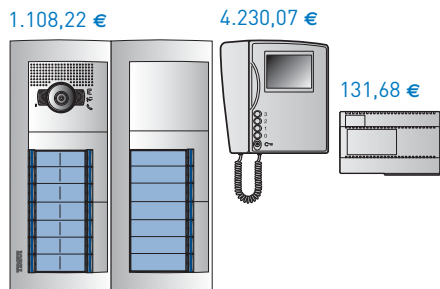

Dimensiones:
Placa: 267 x 331 mm.
Caja: 259 x 320 x 57,5 mm.

5.801,19 €

24 viviendas

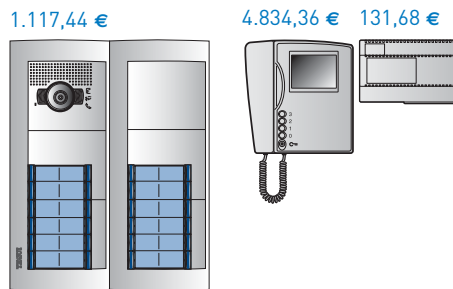

Dimensiones:
Placa: 267 x 331 mm.
Caja: 259 x 320 x 57,5 mm.

6.414,70 €

24 viviendas

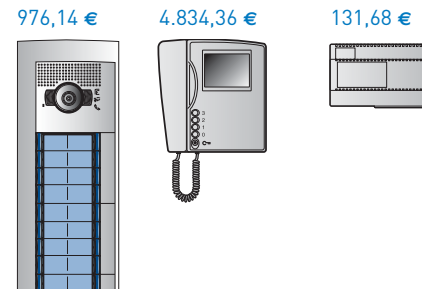

Dimensiones:
Placa: 133 x 430 mm.
Caja: 125 x 419 x 57,5 mm.

6.273,40 €

27 viviendas

1.170,06 €

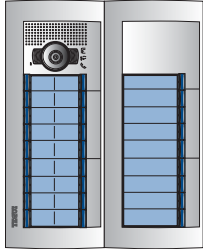

5.438,66 €



263,37 €

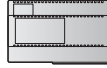

Dimensiones:
Placa: 267 x 331 mm.
Caja: 259 x 320 x 57,5 mm.

7.249,90 €

28 viviendas

1.120,90 €

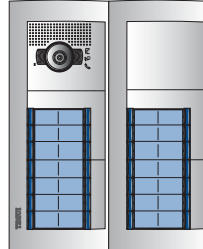

5.640,09 €



263,37 €

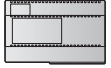

Dimensiones:
Placa: 267 x 331 mm.
Caja: 259 x 320 x 57,5 mm.

7.402,17 €

30 viviendas

1.262,47 €

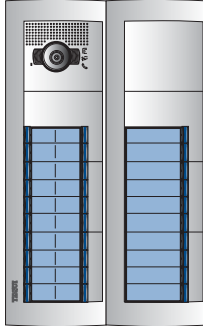

6.042,96 €



263,37 €

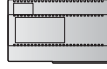

Dimensiones:
Placa: 267 x 430 mm.
Caja: 259 x 419 x 57,5 mm.

7.993,21 €

32 viviendas

1.137,83 €

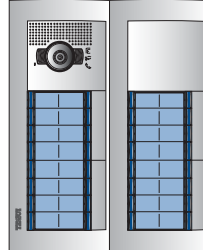

6.445,82 €

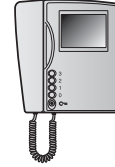

263,37 €

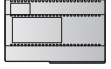

Dimensiones:
Placa: 267 x 331 mm.
Caja: 259 x 320 x 57,5 mm.

8.271,43 €

36 viviendas

1.189,96 €

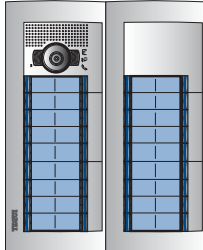

7.251,55 €



263,37 €

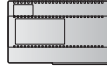

Dimensiones:
Placa: 267 x 331 mm.
Caja: 259 x 320 x 57,5 mm.

9.175,89 €

40 viviendas

1.368,33 €

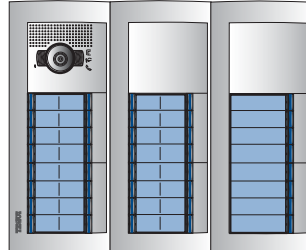

8.057,27 €

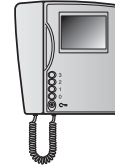

263,37 €

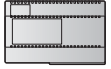

Dimensiones:
Placa: 401 x 331 mm.
Caja: 393 x 320 x 57,5 mm.

10.206,58 €



Viv.	375602	376620	375603	376630	375604	376640	351201	351221	352301	352011	352021	352031	352041	352121	352141	352161	352181	351200	352100	354000	346000	346830	346841	374460	Total €
14			1	1			1									1	1	1	2		1	1	4	14	4.074,35 €
15	2	2						1		1			1				1	1	3		1	1	4	15	4.416,38 €
16			1	1			1										2	1	2		1	1	4	16	4.485,68 €
16•	2	2					1		1								2	1	2		1	1	4	16	4.575,74 €
18			1	1				1									2	1	2		1	1	5	18	4.944,84 €
20	2	2						1						1			2	1	3		1	1	5	20	5.480,20 €
21			2	2			1		1			1	1		1	1	1	1	4		1	1	6	21	5.801,19 €
24			2	2			1		1						2		2	1	4		1	1	6	24	6.414,70 €
24•					1	1	1										3	1	3		1	1	6	24	6.273,40 €
27			2	2				1		1			2				2	1	5		2	1	7	27	7.249,90 €
28			2	2			1		1						2		2	1	4		2	1	7	28	7.402,17 €
30					2	2	1		1		1		2		1		2	1	6		2	1	8	30	7.993,21 €
32			2	2			1		1								4	1	4		2	1	8	32	8.271,43 €
36			2	2				1						1			4	1	5		2	1	9	36	9.175,89 €
40			3	3			1		2				2				4	1	6	1	2	1	10	40	10.206,58 €

Relación de materiales para las instalaciones. Incluidos distribuidores. Para placas con otras configuraciones ver págs. 3-9. Configuradores según necesidades. Ver página 13.

Instalaciones portero 2 hilos

Placa SFERA New de empotrar

PORTERO - 3 A 12 VIVIENDAS

Descripción: Instalación de portero 2 hilos compuesta por placa SFERA New, teléfonos Serie 7 y equipo de alimentación. El cableado puede hacerse con topología libre. Las conexiones del BUS 2 hilos son no polarizadas.

Funcionamiento: Llamada electrónica, confirmación de llamada en placa. Secreto de comunicación: sólo la vivienda llamada puede entrar en comunicación.

Con instalaciones de varios accesos, si se intenta llamar desde una placa cuando ya existe comunicación entre una vivienda y otra placa, parpadeará el pulsador de luz de tarjeteros.

Esquema unifilar y secciones

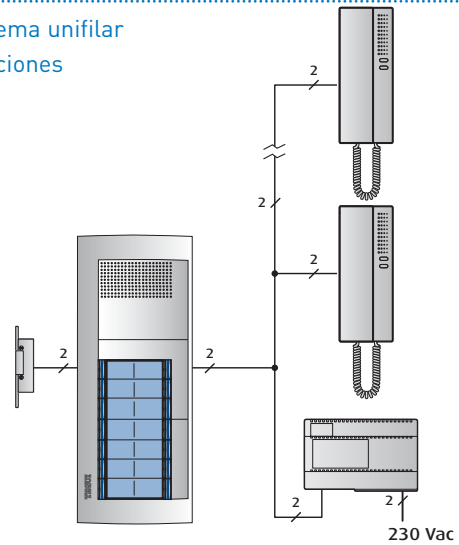

Tipo cable	0,28 mm ²	0,50 mm ²	1 mm ²
40 Puestos internos			
Placa→Teléfono	340 m	500 m	1.000 m
Placa→Alim.	200 m	290 m	580 m
Alim.→Teléfono	140 m	210 m	420 m
Placa→Abrepuertas	30 m	50 m	100 m
26 Puestos internos			
Placa→Teléfono	380 m	610 m	1.000 m
Placa→Alim.	200 m	290 m	580 m
Alim.→Teléfono	180 m	320 m	560 m
Placa→Abrepuertas	30 m	50 m	100 m

3 viviendas

313,79 €

123,99 €

92,50 €

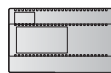
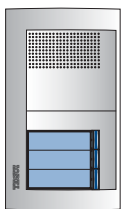

Dimensiones:
Placa: 133 x 232 mm.
Caja: 125 x 221 x 57,5 mm.

530,28 €

4 viviendas

315,25 €

165,32 €

92,50 €

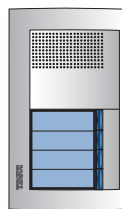

Dimensiones:
Placa: 133 x 232 mm.
Caja: 125 x 221 x 57,5 mm.

573,07 €

5 viviendas

318,70 €

206,65 €

92,50 €

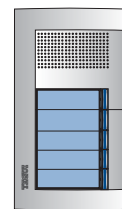

Dimensiones:
Placa: 133 x 232 mm.
Caja: 125 x 221 x 57,5 mm.

617,85 €

6 viviendas

323,63 €

247,98 €

92,50 €

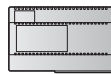
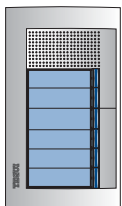

Dimensiones:
Placa: 133 x 232 mm.
Caja: 125 x 221 x 57,5 mm.

664,11 €

8 viviendas

325,09 €

330,64 €

92,50 €

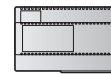
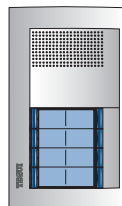

Dimensiones:
Placa: 133 x 232 mm.
Caja: 125 x 221 x 57,5 mm.

748,23 €

10 viviendas

332,39 €

413,30 €

92,50 €

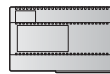
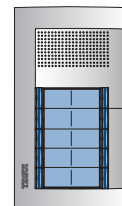

Dimensiones:
Placa: 133 x 232 mm.
Caja: 125 x 221 x 57,5 mm.

838,19 €

12 viviendas

338,79 €

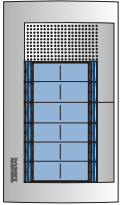

Dimensiones:
Placa: 133 x 232 mm.
Caja: 125 x 221 x 57,5 mm.

495,96 €



92,50 €

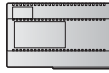

927,25 €

Complementos:

Marcos y viseras, sólo válido para cajas de empotrar.

Marcos

2 módulos



375472

20,81 €

3 módulos



375473

25,14 €

Viseras

2 módulos

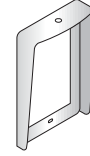

375372

42,20 €

3 módulos



375373

48,24 €

Para otros complementos consultar Catálogo Tarifa TEGUI.

Viv.	375602	376620	351001	351011	351021	351041	351081	352031	352041	352181	351000	352100	346040	374290	Total €
3	1	1	1					1			1	1	1	3	530,28 €
4	1	1	1						1		1	1	1	4	573,07 €
5	1	1		1					1		1	1	1	5	617,85 €
6	1	1			1				1		1	1	1	6	664,11 €
8	1	1	1							1	1	1	1	8	748,23 €
10	1	1				1				1	1	1	1	10	838,19 €
12	1	1					1			1	1	1	1	12	927,25 €

Instalaciones portero 2 hilos

Placa SFERA New de empotrar

PORTERO - 14 A 40 VIVIENDAS

Descripción: Instalación de portero 2 hilos compuesta por placa SFERA New, teléfonos Serie 7 y equipo de alimentación. El cableado puede hacerse con topología libre. Las conexiones del BUS 2 hilos son no polarizadas.

Funcionamiento: Llamada electrónica, confirmación de llamada en placa. Secreto de comunicación: sólo la vivienda llamada puede entrar en comunicación.

Con instalaciones de varios accesos, si se intenta llamar desde una placa cuando ya existe comunicación entre una vivienda y otra placa, parpadeará el pulsador de luz de tarjeteros.

Esquema unifilar y secciones

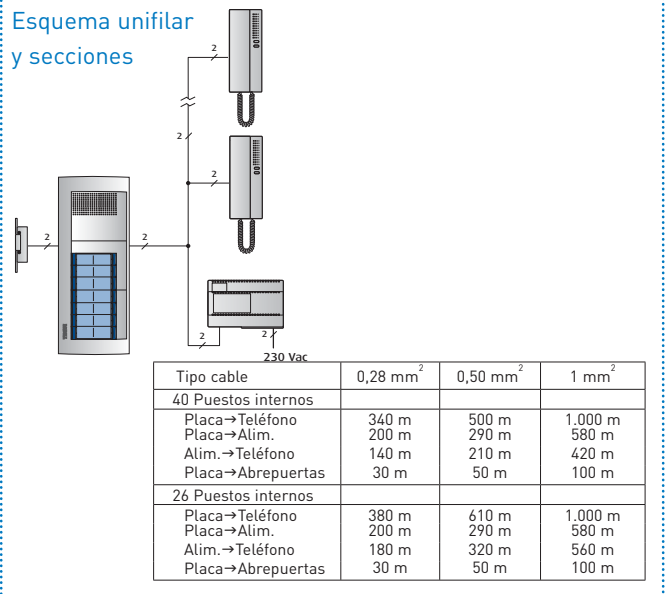

14 viviendas

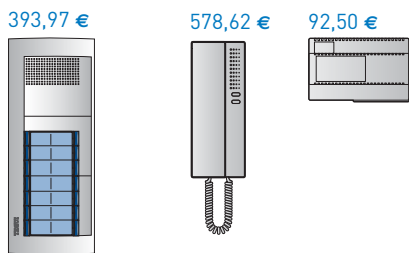

Dimensiones:
Placa: 133 x 331 mm.
Caja: 125 x 320 x 57,5 mm.

1.065,09 €

15 viviendas

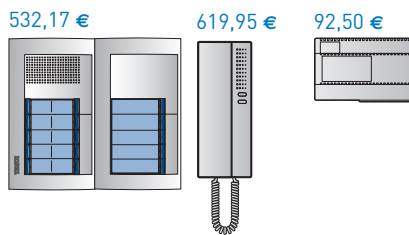

Dimensiones:
Placa: 267 x 232 mm.
Caja: 259 x 221 x 57,5 mm.

1.244,62 €

16 viviendas

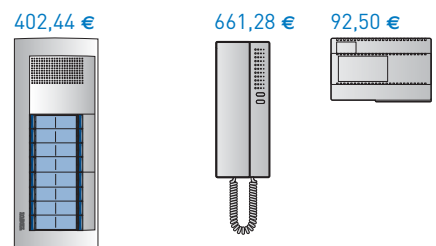

Dimensiones:
Placa: 133 x 331 mm.
Caja: 125 x 320 x 57,5 mm.

1.156,22 €

16 viviendas

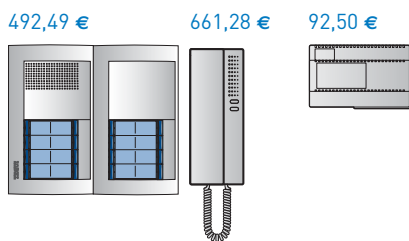

Dimensiones:
Placa: 267 x 232 mm.
Caja: 259 x 221 x 57,5 mm.

1.246,27 €

18 viviendas

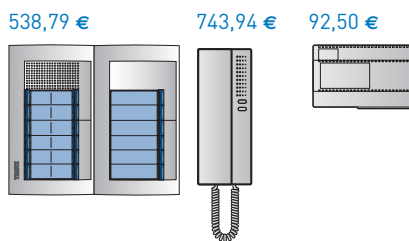

Dimensiones:
Placa: 267 x 232 mm.
Caja: 259 x 221 x 57,5 mm.

1.375,23 €

20 viviendas

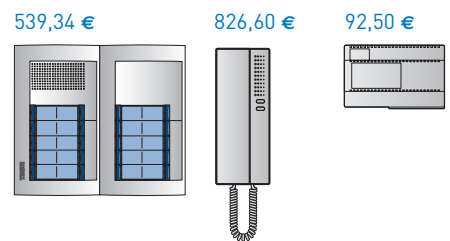

Dimensiones:
Placa: 267 x 232 mm.
Caja: 259 x 221 x 57,5 mm.

1.458,44 €

21 viviendas

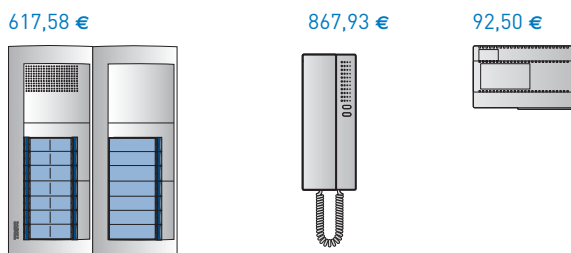

Dimensiones:
Placa: 267 x 331 mm.
Caja: 259 x 320 x 57,5 mm.

1.578,01 €

24 viviendas

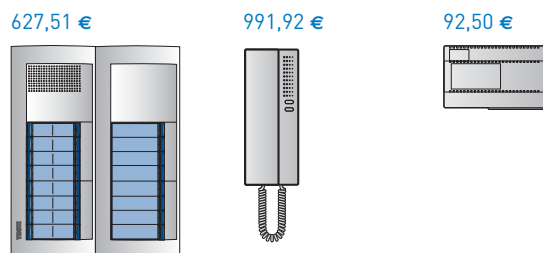

Dimensiones:
Placa: 267 x 331 mm.
Caja: 259 x 320 x 57,5 mm.

1.711,93 €

24 viviendas

548,06 €

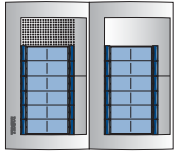

991,92 €



92,50 €

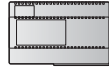

Dimensiones:
Placa: 267 x 232 mm.
Caja: 259 x 221 x 57,5 mm.

1.632,48 €

27 viviendas

677,03 €



1.115,91 €



92,50 €

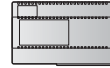

Dimensiones:
Placa: 267 x 331 mm.
Caja: 259 x 320 x 57,5 mm.

1.885,44 €

28 viviendas

630,26 €

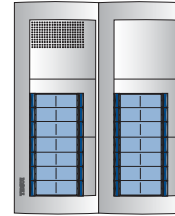

1.157,24 €



92,50 €

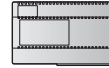

Dimensiones:
Placa: 267 x 331 mm.
Caja: 259 x 320 x 57,5 mm.

1.880,00 €

30 viviendas

683,64 €

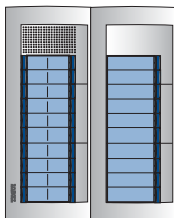

1.239,90 €



92,50 €



Dimensiones:
Placa: 267 x 331 mm.
Caja: 259 x 320 x 57,5 mm.

2.016,04 €

32 viviendas

647,19 €

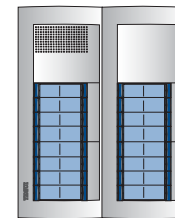

1.322,56 €



92,50 €



Dimensiones:
Placa: 267 x 331 mm.
Caja: 259 x 320 x 57,5 mm.

2.062,25 €

36 viviendas

694,03 €

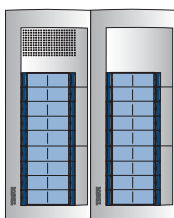

1.487,88 €



92,50 €

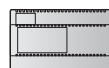

Dimensiones:
Placa: 267 x 331 mm.
Caja: 259 x 320 x 57,5 mm.

2.274,41 €

40 viviendas

702,75 €

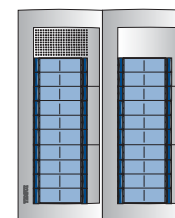

1.653,20 €



92,50 €

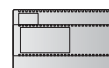

Dimensiones:
Placa: 267 x 331 mm.
Caja: 259 x 320 x 57,5 mm.

2.448,45 €

Viv.	375602	376620	375603	376630	351001	351041	351081	352301	352011	352021	352031	352041	352121	352141	352161	352181	351000	352100	346040	374290	Total €
14			1	1	1										1	1	1	2	1	14	1.065,09 €
15	2	2				1			1			1				1	1	3	1	15	1.244,62 €
16			1	1	1											2	1	2	1	16	1.156,22 €
16•	2	2			1		1									2	1	2	1	16	1.246,27 €
18	2	2					1			1		1				1	1	3	1	18	1.375,23 €
20	2	2				1							1			2	1	3	1	20	1.458,44 €
21			2	2	1			1			1	1			1	1	1	4	1	21	1.578,01 €
24			2	2	1			1				2				2	1	4	1	24	1.711,93 €
24•	2	2				1			1					1		2	1	3	1	24	1.632,48 €
27			2	2		1			1			2				2	1	5	1	27	1.885,44 €
28			2	2	1			1							2	2	1	4	1	28	1.880,00 €
30			2	2			1			1		2				2	1	5	1	30	2.016,04 €
32			2	2	1			1								4	1	4	1	32	2.062,25 €
36			2	2		1							1			4	1	5	1	36	2.274,41 €
40			2	2			1							1		4	1	5	1	40	2.448,45 €

Relación de materiales para las instalaciones. Para placas con otras configuraciones ver págs. 3-9.

Índice de referencias

Artículo	PVR 2013.05	Emb.	Página
306065	13,84 €	1	13
336904	199,65 €	1	13
336964	5,34 €	2	13
336968	5,95 €	2	13
344552	59,15 €	1	10
346000	131,68 €	1	11
346020	148,88 €	1	11
346030	169,48 €	1	11
346040	92,50 €	1	11
346830	51,61 €	1	11
346841	46,60 €	1	12
346850	212,18 €	1	12
346851	212,18 €	1	12
346870	74,48 €	1	12
3499	7,34 €	5	13
3501/0	8,27 €	1	13
3501/1	8,27 €	1	13
3501/2	8,27 €	1	13
3501/3	8,27 €	1	13
3501/4	8,27 €	1	13
3501/5	8,27 €	1	13
3501/6	8,27 €	1	13
3501/7	8,27 €	1	13
3501/8	8,27 €	1	13
3501/9	8,27 €	1	13
3501/SLA	6,49 €	1	13
3501K	84,55 €	1	13
350110	62,50 €	1	8
350120	68,40 €	1	8
350130	78,60 €	1	8
350315	38,00 €	1	8
350325	40,00 €	1	8
350335	43,50 €	1	8
351000	147,75 €	1	4
351001	22,86 €	1	6
351005	45,66 €	1	8
351011	26,31 €	1	6
351015	64,86 €	1	8
351021	31,24 €	1	6
351025	77,46 €	1	8
351041	30,16 €	1	6
351045	82,95 €	1	8
351081	36,56 €	1	6
351085	108,18 €	1	8
351100	184,69 €	1	4

Artículo	PVR 2013.05	Emb.	Página
351101	26,29 €	1	6
351105	62,34 €	1	8
351111	30,26 €	1	6
351115	88,55 €	1	8
351121	35,93 €	1	6
351125	105,76 €	1	8
351141	34,69 €	1	6
351145	113,25 €	1	8
351181	42,04 €	1	6
351185	147,70 €	1	8
351200	632,06 €	1	3
351201	29,18 €	1	6
351205	83,89 €	1	9
351211	36,95 €	1	6
351215	106,24 €	1	9
351221	38,88 €	1	6
351225	111,76 €	1	9
351300	695,27 €	1	3
351301	36,24 €	1	6
351305	90,60 €	1	9
351311	45,90 €	1	6
351315	114,74 €	1	9
351321	48,28 €	1	6
351325	120,70 €	1	9
3515	5,50 €	10	13
352011	16,89 €	1	7
352021	17,11 €	1	7
352031	17,42 €	1	7
352035	43,54 €	1	9
352041	18,87 €	1	7
352045	47,18 €	1	9
352100	38,25 €	1	4
352121	17,11 €	1	7
352141	18,52 €	1	7
352161	20,25 €	1	7
352165	45,50 €	1	9
352181	28,72 €	1	7
352185	57,43 €	1	9
352200	39,28 €	1	5
352201	20,86 €	1	7
352205	52,14 €	1	9
352301	12,92 €	1	7
352305	32,30 €	1	9
352400	764,80 €	1	3
352401	36,24 €	1	6

Artículo	PVR 2013.05	Emb.	Página
352405	113,68 €	1	9
352500	461,40 €	1	5
352501	33,48 €	1	7
352505	91,32 €	1	9
352700	242,00 €	1	4
352701	24,20 €	1	7
352705	66,00 €	1	9
353000	222,00 €	1	5
353001	107,80 €	1	7
353005	294,00 €	1	9
353200	242,00 €	1	4
353201	37,80 €	1	7
353205	94,50 €	1	9
353300	590,00 €	1	5
353301	38,40 €	1	7
353305	96,00 €	1	9
354000	5,43 €	1	4
370415	146,00 €	1	8
370425	152,00 €	1	8
370435	168,00 €	1	8
374270	67,12 €	1	10
374290	41,33 €	1	10
374455	312,12 €	1	10
374460	201,43 €	1	10
374495	350,00 €	1	10
375601	8,74 €	1	3, 8
375602	11,52 €	1	3, 8
375603	13,90 €	1	3, 8
375604	18,00 €	1	3
376111	308,31 €	1	15
376112	386,80 €	1	15
376121	871,97 €	1	14
376122	1.063,32 €	1	14
376126	1.070,47 €	1	14
376127	1.354,24 €	1	14
376141	1.372,92 €	1	14
376142	1.736,87 €	1	14
376610	73,00 €	1	3
376620	76,00 €	1	3
376630	84,00 €	1	3
376640	96,00 €	1	3
F441	178,17 €	1	11
L4669HF	220,06 €	1	13

Asistencia técnica

Máximas garantías, mejor servicio

Con una simple llamada telefónica, nuestro departamento técnico asesorará y resolverá sus dudas con la garantía y rapidez de un gran equipo profesional

902 100 626
Fax: 91 676 88 52

Consultas técnicas de productos
Elaboración de Esquemas de Instalación
Asistencia a instalaciones

sat.espana@legrandgroup.es

Horario:
De 08:00 a 19:00 horas (lunes a viernes)

OFICINA TÉCNICA DE ESTUDIOS

Presupuestos y Estudios
ote.espana@legrandgroup.es

SERVICIO DE REPARACIONES

En 72 horas, desde la recepción del material. Garantizado en el propio centro de fabricación
sat.espana@legrandgroup.es

RED DE SERVICIOS TÉCNICOS OFICIALES

Casi 100 puntos en todo el territorio nacional.
Asesoramiento técnico.
Asistencia a instalaciones.
Ampliaciones de Garantía
sat.espana@legrandgroup.es



FORMACIÓN

Cursos de Iniciación
Cursos de Especialista
Formación Equipos Comerciales y Distribuidores
formacion.espana@legrandgroup.es

WWW.TEGUI.ES / WWW.BTICINO.ES

Servicio de descargas de catálogos, folletos, manuales, programas de estudios. catálogo electrónico, Presto

Observaciones: Estos precios serán aplicados según nuestras Condiciones Generales de Venta. Quedan anuladas las ediciones anteriores.
Precios de venta recomendados salvo error tipográfico. Los precios de venta recomendados publicados en las Tarifas son antes de impuestos.
Se aplicarán los correspondientes impuestos según la legislación vigente en cada momento. Las Tarifas podrán modificarse en cualquier momento, notificándose con quince días de antelación de su fecha de aplicación.

Este documento anula y sustituye al anterior. La compañía se reserva el derecho de variar, en cualquier momento, el contenido ilustrado en la presente impresión.

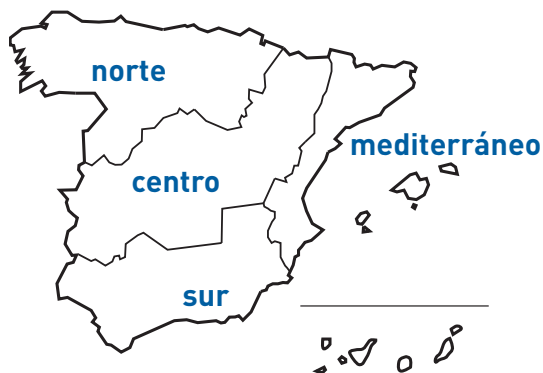

Zona Centro

es-centro@legrandgroup.es

Tel : 91 648 79 22

Fax : 91 676 57 63

Zona Mediterráneo

es-mediterraneo@legrandgroup.es

Tel : 93 635 26 60

Fax: 93 635 26 64

Zona Sur

es-sur@legrandgroup.es

Tel : 95 465 19 61

Fax: 95 465 17 53

Zona Norte

es-norte@legrandgroup.es

Tel : 983 39 21 92/46 19

Fax: 983 30 88 81

Asistencia Técnica

Tel y Fax : 902 100 626

sat.espana@legrandgroup.es

Atención al Distribuidor

Tel : 902 100 454

Fax: 902 190 823

pedidos.espana@legrandgroup.es



LEGRAND GROUP ESPAÑA, S.L.

Hierro, 56 - Apto. 216

28850 Torrejón de Ardoz

Madrid

Tel.: 91 656 18 12

Fax: 91 656 67 88

www.legrandgroup.es

www.tegui.es