

Webinar

“Eficiencia Energética a través de la seguridad eléctrica y la garantía de servicio en las Instalaciones eléctricas”

Marta Casillas
Responsable de producto de Protecciones eléctricas



GEWISS

Seguridad eléctrica y
eficiencia: cómo evitar
problemas en la instalación



GEWISS

⚠ La seguridad eléctrica es un problema real



- **≈ 2,7** trabajadores electrocutados al día (datos 2024)
- **≈ 1.000** accidentes laborales al año
- **≈ 7-8** víctimas mortales al año

Hábitos clave para evitar incidencias

Evitar sobrecargas

Cuidado con la humedad

Mantener el cuadro actualizado

Contar con mantenimiento profesional



¿Cómo lo solucionamos?

Diferencial correcto

Verificación periódica

ReStart → seguridad sin depender del usuario



GEWISS

Eficiencia energética

Menos consumo

Menos pérdidas

Más fiabilidad



¿Por qué una instalación mal diseñada genera problemas?

Problemas

- Calentamientos en líneas y equipos
- Caídas de tensión
- Averías recurrentes
- Cortes de suministro

Soluciones

- Dimensionar bien
- Repartir cargas
- Elegir la protección adecuada
- Usar equipos eficientes

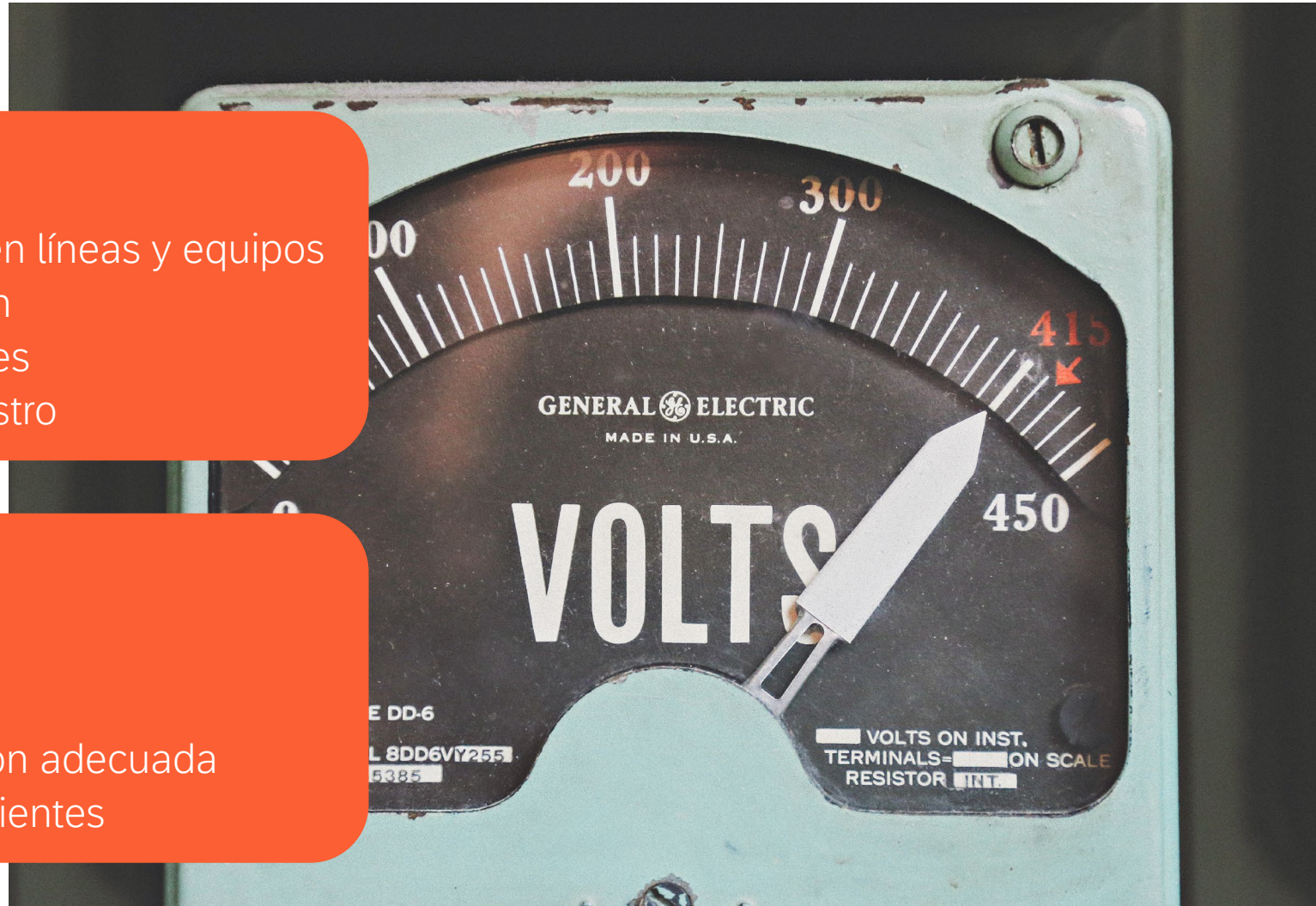

¿Cómo reducir consumos innecesarios en la instalación?

Costes ecológicos

- Energía consumida que no aporta valor
- Emisiones de CO₂ innecesarias
- Instalaciones poco optimizadas

Reducción

- Revisa el estado real de la instalación
- Sustituye equipos poco eficientes
- Evita equipos mal dimensionados
- Controlar y supervisar consumos

Menos consumo innecesario
significa menos pérdidas,
menos calentamientos y
menos incidencias.

Protección diferencial y disparos intempestivos



Función del diferencial

El diferencial está para proteger personas, equipos e instalación

- Protege frente a contactos indirectos
- Ayuda a evitar daños por mal aislamiento
- Reduce riesgos de incendio eléctrico

¿Por qué salta el diferencial cuando ‘todo está bien’?

Arranques y picos de corriente

Interacciones entre diferenciales

Electrónica moderna y armónicos

“No es un fallo de la instalación: es un diferencial inadecuado.”

GEWISS

¿Cómo prevenir los disparos intempestivos?

- No agrupar demasiada electrónica bajo el mismo diferencial
- Elegir bien tipo, sensibilidad y tiempo de disparo
- Diseñar pensando en las fugas reales del circuito

Beneficios de una correcta elección del diferencial

Continuidad de servicio

Evita paradas en el suministro eléctrico

Ahorro económico

Posible pérdida de material y servicios frente a paradas inesperadas

Evitar accidentes eléctricos

Correcta actuación de la protección a personas

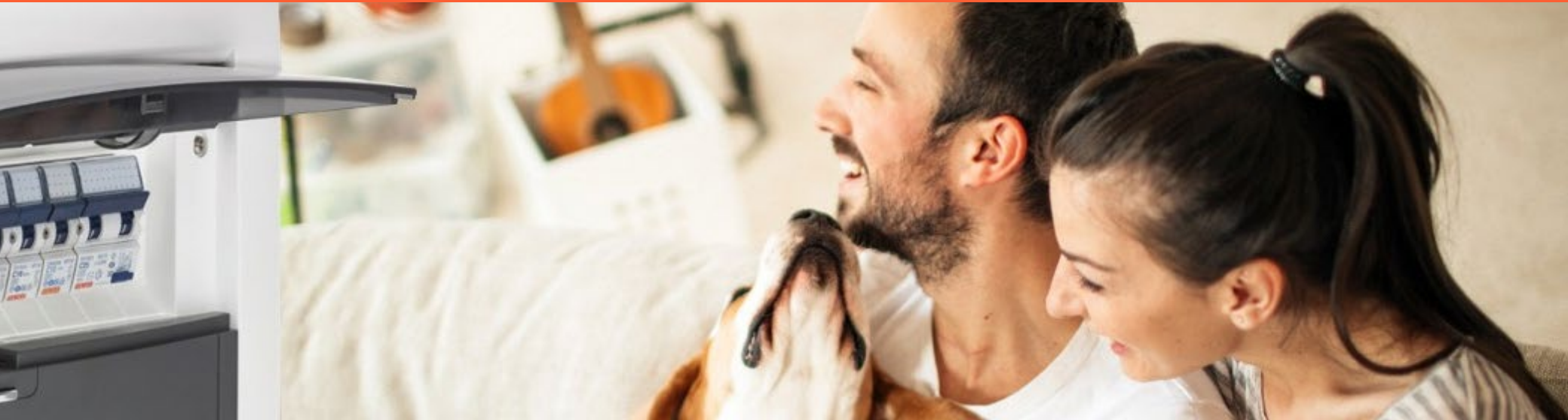

¿Porqué instalar protección de inmunidad reforzada?

Resistencia a las perturbaciones

Fiabilidad de actuación

Continuidad de servicio

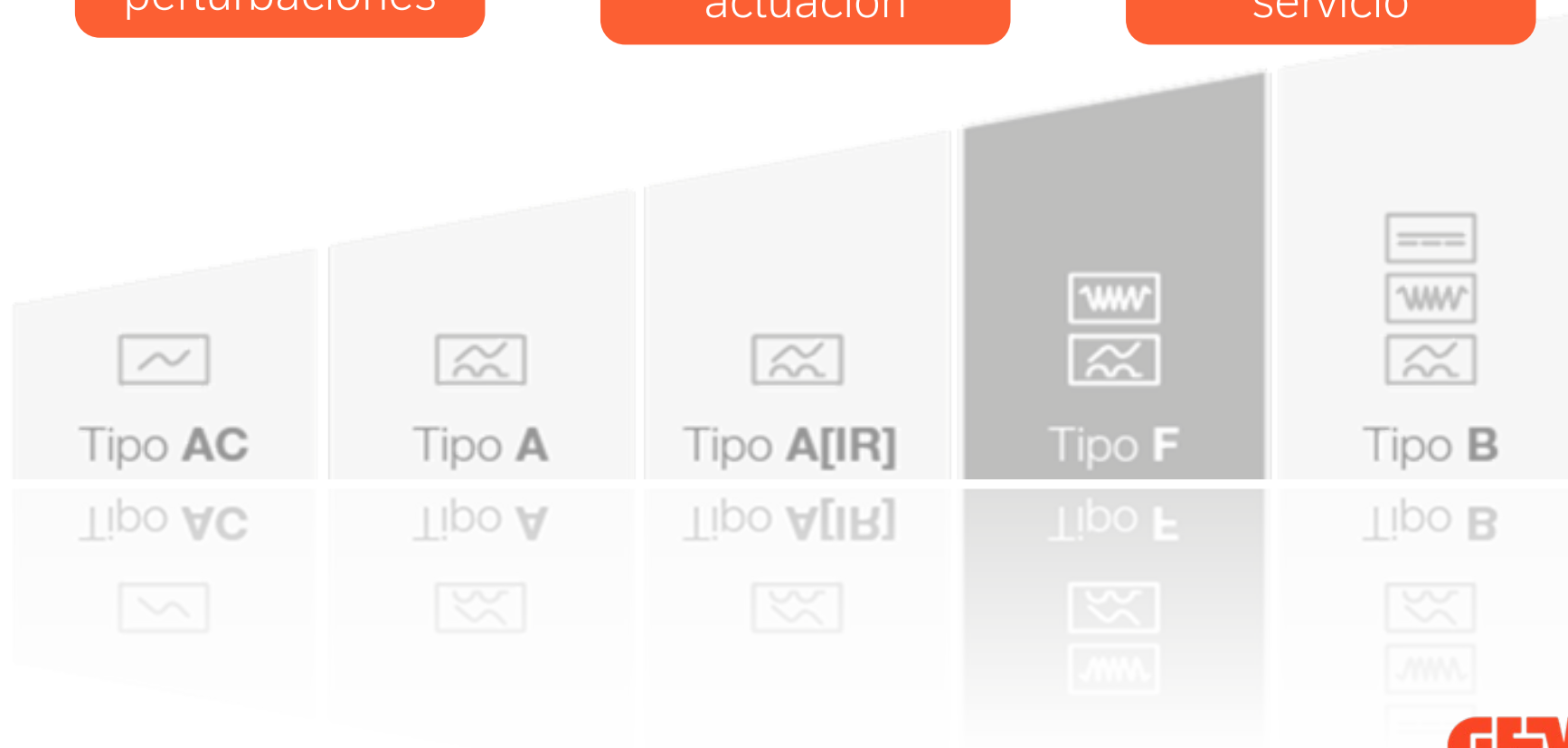

La utilidad de los “Rearmes
automáticos”



GEWISS

Qué aporta ReStart



ReStart: seguridad y continuidad de servicio

- No rearma si hay defecto real
- Analiza la instalación antes de reconectar
- En versión PRO, realiza análisis periódicos automáticos

Versatilidad de gama

Compatible con gama
MDC **50%** ahorro de
espacio

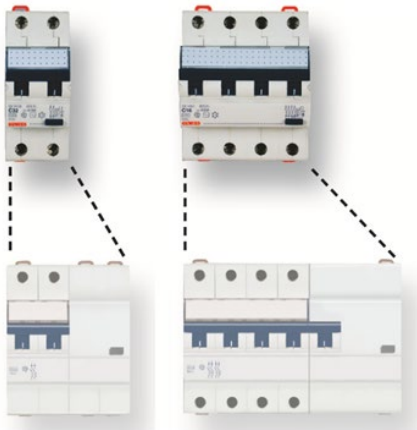

Versión **Autotest**:
prueba automática del
diferencial



Compatible con
diferenciales industriales
hasta **63 A** (Tipo A, F, B, etc.)



Funcionalidad y accesorios

Más posibilidades de integración



Instalaciones monofásicas y trifásicas



Versión compacta en 2 polos (1M)



Accesorios para gestión remota

Cómo funciona

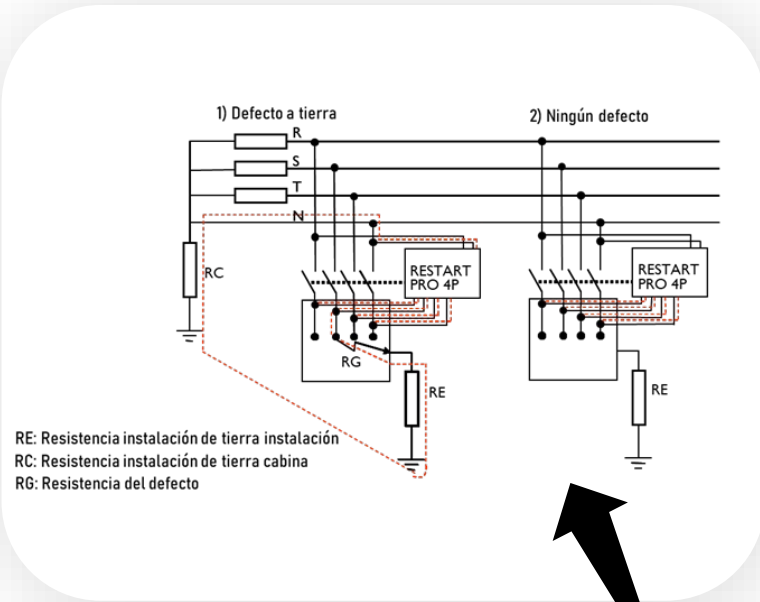

- Analiza el aislamiento
- Detecta si la fuga sigue presente
- Solo reconecta cuando es seguro hacerlo

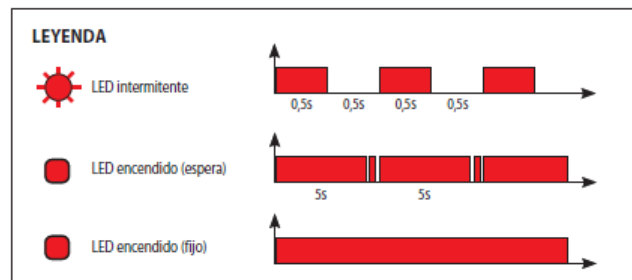
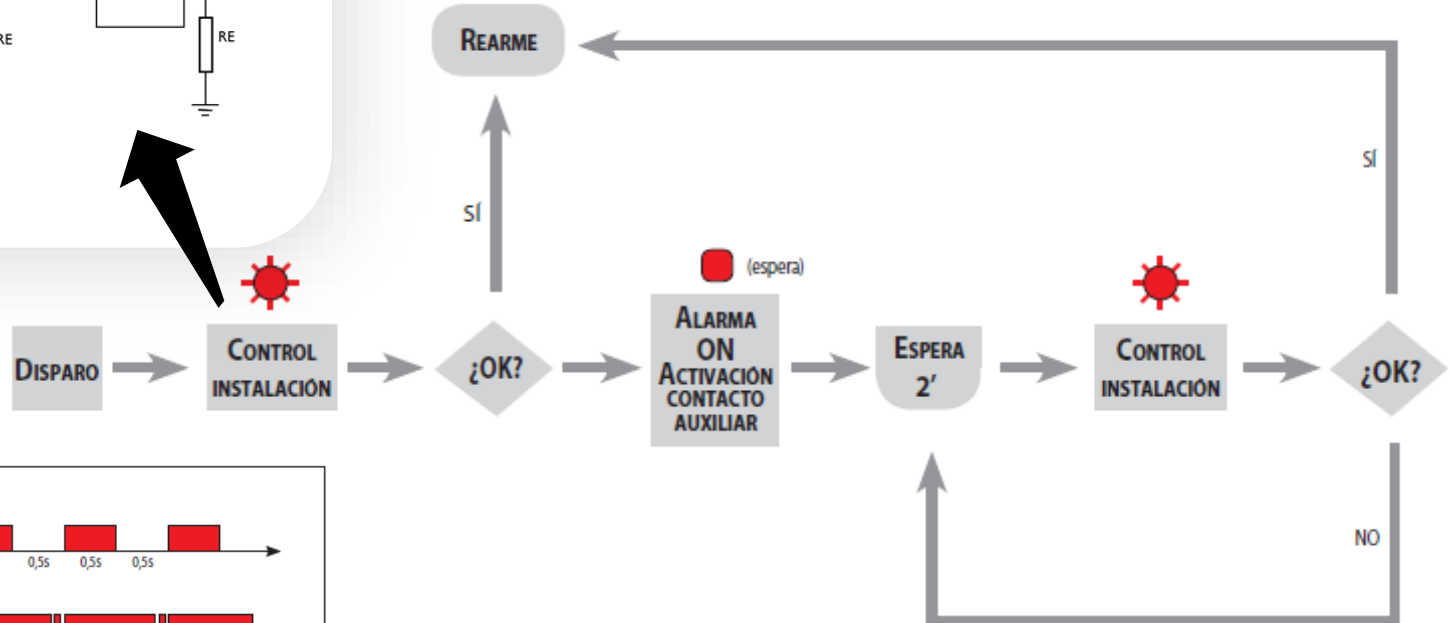

Prevención y corrección
según la aplicación



GEWISS

Tipo A + rearme

La solución habitual para muchas instalaciones

Ventilación sin convertidor

Hornos o cargas resistivas

Líneas de iluminación

Fuerza



GEWISS

Tipo F + rearme

Recomendado cuando hay electrónica

Electrodomésticos con inverter monofásico

Iluminación fluorescente

Equipos informáticos

Climatización



Tipo B + rearme

Para aplicaciones más exigentes

Recarga de vehículo eléctrico

Cámaras frigoríficas

Fotovoltaica

Ascensores



Gracias



GEWISS