

# ARCHITECTURAL



PERFORMANCE  
**in** LIGHTING

powered by  
**GEWISS**



PERFORMANCE  
**iN** LIGHTING | powered by  
**GEWISS**

La luz esculpe los volúmenes exaltando el pensamiento de planificación que se esconde en cada composición arquitectónica. Estética y funcionalidad se funden para crear productos capaces de responder a las exigencias de los proyectos más ambiciosos. Las luminarias se convierten en una parte integral de los procesos creativos y de diseño: crean acentos, evidencian detalles de los materiales, forman parte en el proceso constructivo y constituyen un único hilo conductor con el detalle arquitectónico.

TYK+



**TYK+ 10**  
8

**TYK+ 15**  
8

**TYK+ 20**  
8

**TYK+ 30**  
8

FOCUS+

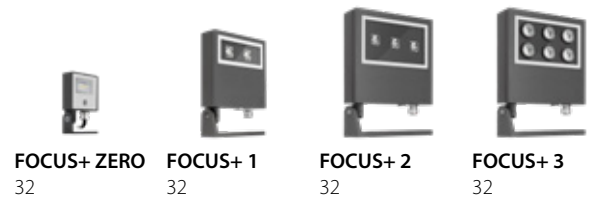

**FOCUS+ ZERO**  
32

**FOCUS+ 1**  
32

**FOCUS+ 2**  
32

**FOCUS+ 3**  
32

CRICKET+

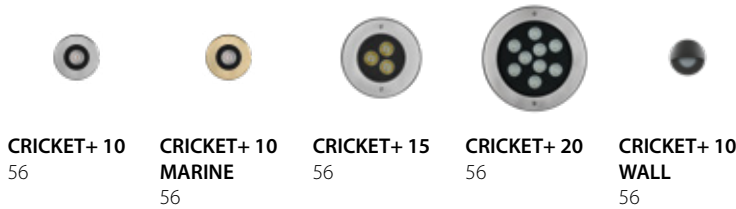

**CRICKET+ 10**  
56

**CRICKET+ 10 MARINE**  
56

**CRICKET+ 15**  
56

**CRICKET+ 20**  
56

**CRICKET+ 10 WALL**  
56

STEEL SQUARE+



**STEEL SQUARE 20**  
68

**STEEL SQUARE 28**  
68

**STEEL SQUARE 34**  
68

STRIP SQUARE+

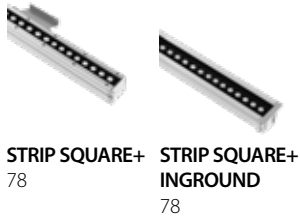

**STRIP SQUARE+**  
78

**STRIP SQUARE+ INGROUND**  
78

NOTTURNO



**NOTTURNO 1500**  
90

OMBRA



**OMBRA 1500**  
96

TRACCIA



**TRACCIA 1500**  
102

GROOVE 21

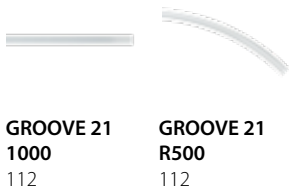

**GROOVE 21 1000**  
112

**GROOVE 21 R500**  
112

INSERT+

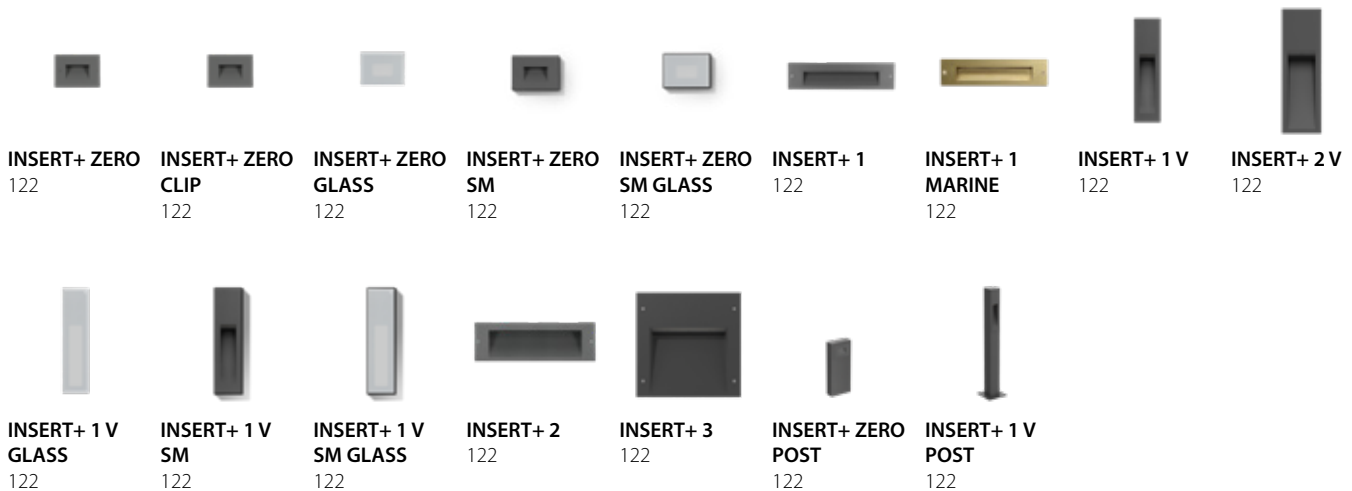

**INSERT+ ZERO**  
122

**INSERT+ ZERO CLIP**  
122

**INSERT+ ZERO GLASS**  
122

**INSERT+ ZERO SM**  
122

**INSERT+ ZERO SM GLASS**  
122

**INSERT+ 1**  
122

**INSERT+ 1 MARINE**  
122

**INSERT+ 1 V**  
122

**INSERT+ 2 V**  
122

**INSERT+ 1 V GLASS**  
122

**INSERT+ 1 V SM**  
122

**INSERT+ 1 V SM GLASS**  
122

**INSERT+ 2**  
122

**INSERT+ 3**  
122

**INSERT+ ZERO POST**  
122

**INSERT+ 1 V POST**  
122

MIMIK

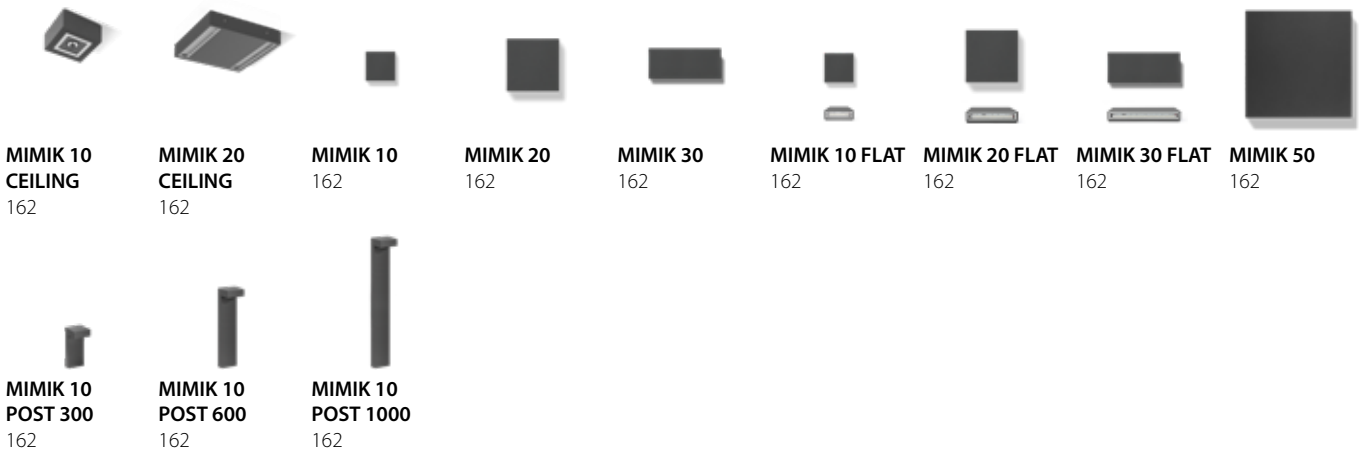

QUASAR

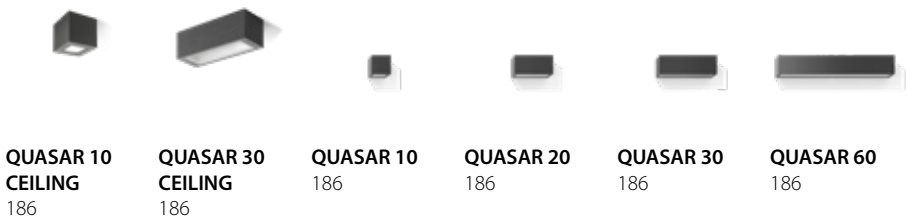

ORION



POLO

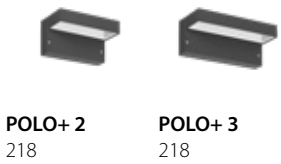

MASK+

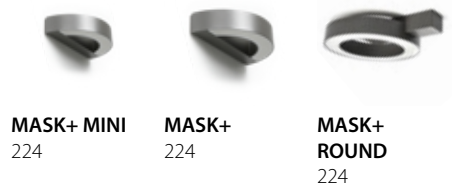

SHIELD



KHA

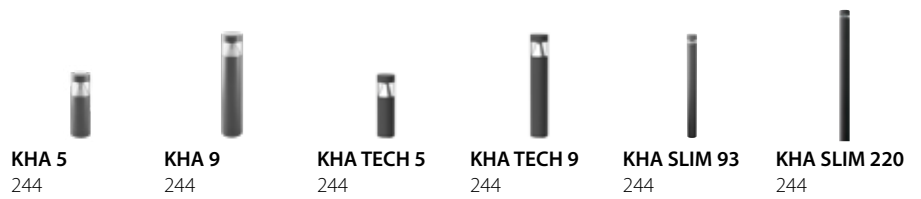

INDEX+

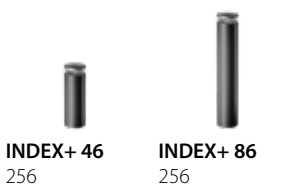

PADO



Q-LIGHT







Residential complex Bastiaanpoort | Delft - Netherlands



# CHIAROSCURO

La colección de luces de acento



El “claroscuro” nace como una interpretación humana de la relación romántica y conflictiva entre la luz y la sombra y, a través del tiempo, se ha definido en múltiples disciplinas artísticas como una técnica representativa de carácter profundamente expresivo.

Primero en el teatro y luego en el cine el “claroscuro” encuentra nuevas aplicaciones a través del uso de las luces capaces de interpretar el espacio tridimensional, determinando las jerarquías visuales entre fondos y personajes, y a través del contraste se enfatiza el valor expresivo. También de estas experiencias artísticas, el “claroscuro” trasladado a la iluminación arquitectónica obtiene su gran poder

narrativo. Es una verdad absoluta que la luz natural define nuestra primera condición de espacio, pero también lo es que la luz artificial brinda a la arquitectura una capacidad comunicadora de gran responsabilidad.

El “claroscuro” se obtiene a través de una iluminación de acento para enfatizar la vegetación, para remarcar objetos y elementos arquitectónicos con el fin de atraer la atención en un ambiente más oscuro, creando jerarquías y permitiendo así la inmediata distinción de lo que es importante y lo que no lo es, llevando visualmente a los objetos a un primer plano.

# TYK+

## Modela el alma nocturna de la arquitectura

La belleza y el diseño esencial, donde las proporciones no pierden cohesión en las diferentes dimensiones de los aparatos, enriquecen el alma técnica. Cada grupo óptico, diseñado a medida, garantiza efectos específicos para asegurar que el haz luminoso sea excepcionalmente nítido, homogéneo y extremadamente confortable. El núcleo de TYK+ es una elegante combinación sobre cómo aprovechar la más reciente tecnología electrónica disponible para iluminar la arquitectura de manera profesional.

Nuevas opciones DMX para la mezcla del color en RGBW y blanco dinámico (TW) disponibles para efectos escenográficos de alto impacto emocional.



Polyfunctional centre | Pesaro | Italy

Serie de luminarias de larga duración y de bajo consumo para la iluminación arquitectónica, de paisajes y profesional constituidas por:

## **Características mecánicas**

- Cuerpo de aluminio fundido a presión pintado con pintura en polvo de poliéster con previo tratamiento de conversión química ISO 9227/12944 - ISO 9223 (C5)
- Bloque óptico provisto de lentes en tecnopolímero con elevada transmisibilidad de la luz
- Juntas de silicona anti-envejecimiento, con elevada capacidad de retorno elástico
- Difusor vidrio plano extraclaro templado, serigrafiado internamente
- El difusor está fijado de forma inamovible al cuerpo mediante un sellador de silicona de alta temperatura
- Tornillos de anclaje de acero inoxidable
- Soporte para instalación en pared de acero inoxidable

## **Características eléctricas**

- Luminaria equipada con alimentador
- Disponibles versiones con driver ON-OFF y regulables DALI

## **Instalación**

- Con goniómetro graduado para regular la orientación realizado en acero inoxidable
- El accesorio snoot es compatible con versiones equipadas con lente concentrada C/I
- Generador de señal DMX para versiones RGBW y Tunable White que se debe pedir por separado

## **Versiones**

- Para versiones ELL 65x35 / 9x70 / 70x9 contacte con la empresa

## **Normas / Directivas**

- CE / UKCA
- EAC pending
- RCM
- ENEC pending

## **Garantía**

- Garantía de 5 años. Términos de garantía completos en [www.performanceinlighting.com](http://www.performanceinlighting.com)
- Diseño registrado ®



reddot winner 2021



# TYK+ 10



IP 66	FULL CUT OFF	ULR-1	CIE n°3-95	CLASS I	CLASS III	DALI
DMX	2700 K	3000 K	4000 K	TW	RGBW	

354 min Flujo lumen real (lm) 894 max

■ AN-96 / Antracita metalizado / Rugoso

Cuerpo de aluminio fundido a presión pintado con pintura en polvo de poliéster con previo tratamiento de conversión química ISO 9227



Bloque óptico provisto de lentes en tecnopolímero con elevada transmisibilidad de la luz



Con goniómetro graduado para regular la orientación realizado en acero inoxidable



Equipado con 1 metro de cable H05RN-F 3G1 mm<sup>2</sup>



Sujetacable con resistencia a la rotura en latón niquelado M16x1.5 para cables de Ø 5 mm a Ø 10 mm

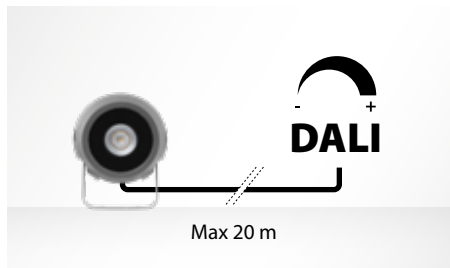

Las versiones TYK+ 10 RM son de clase III, sin cable de salida y deben ser alimentadas únicamente con los grupos de alimentación disponibles como accesorios.



Se encuentran disponibles grupos de alimentación regulables DALI2 sellados IP66 en caja de aluminio fundido a presión pintado o también en placa metálica IP20 para incorporar en cuadros eléctricos sellados

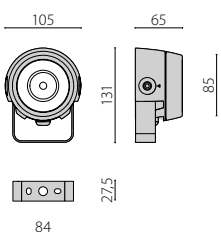



Millstone monument | Öxnevalle | Sweden

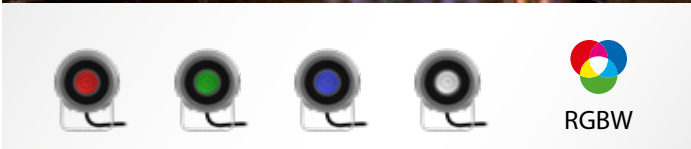

RGBW (contactar con la empresa)

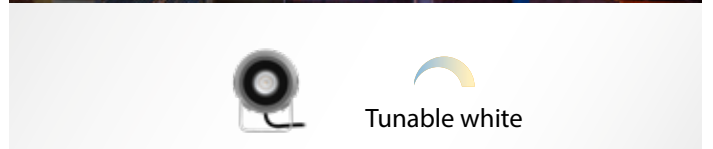

Tunable white (contactar con la empresa)

TYK+ 10

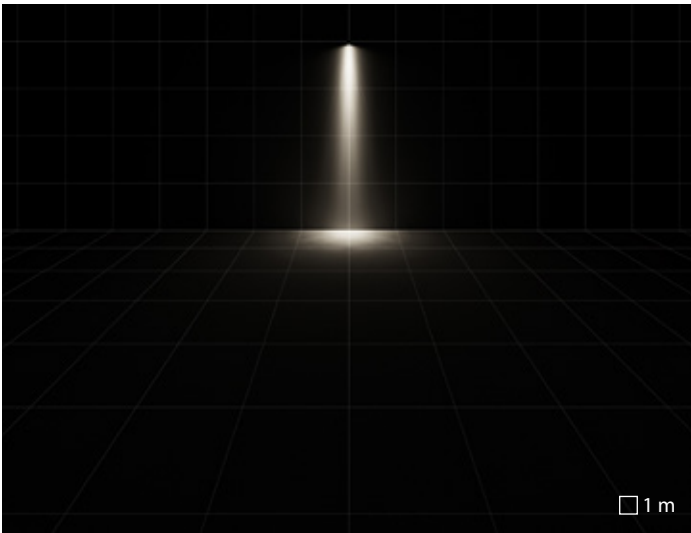

C/I óptica circular intensiva

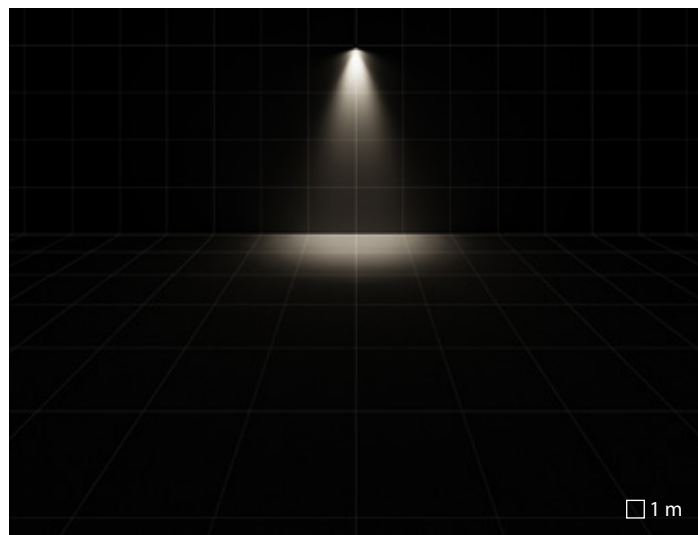
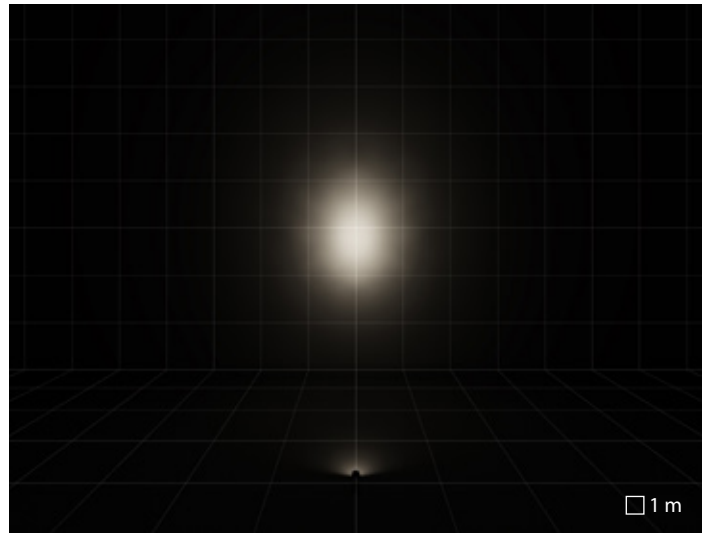

C/M óptica circular media

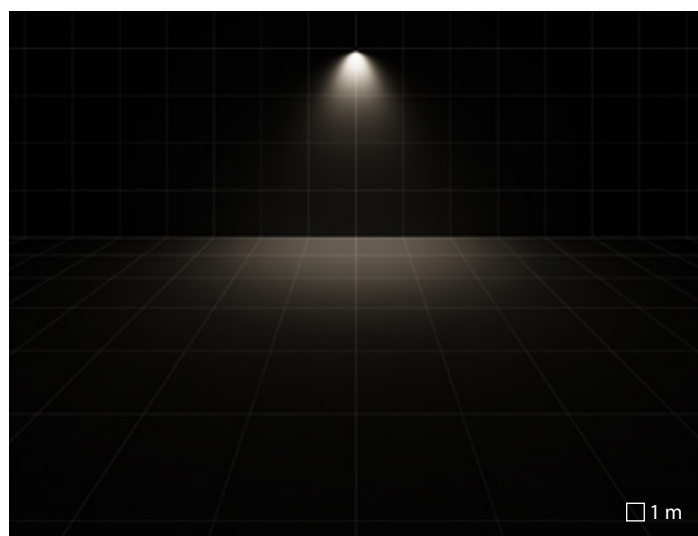
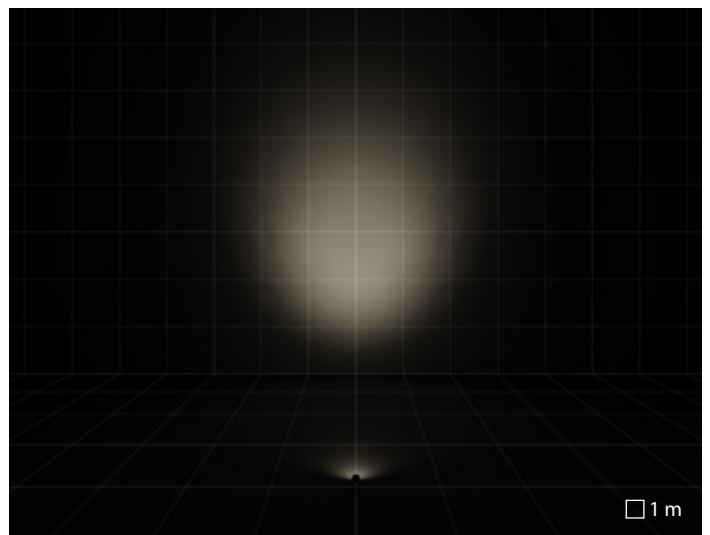

C/W óptica circular difusora intensiva

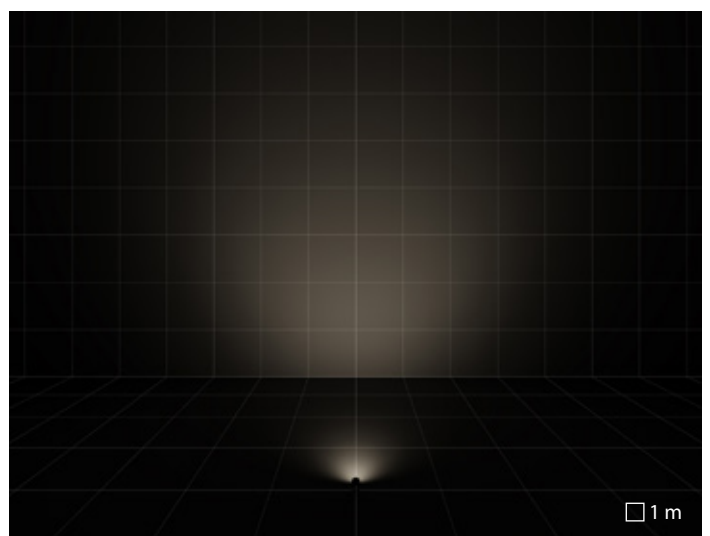

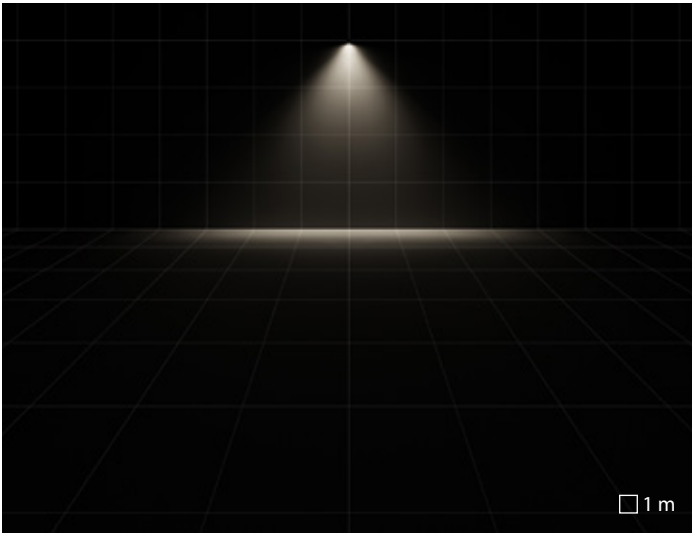

ELL 9°x70° óptica elíptica

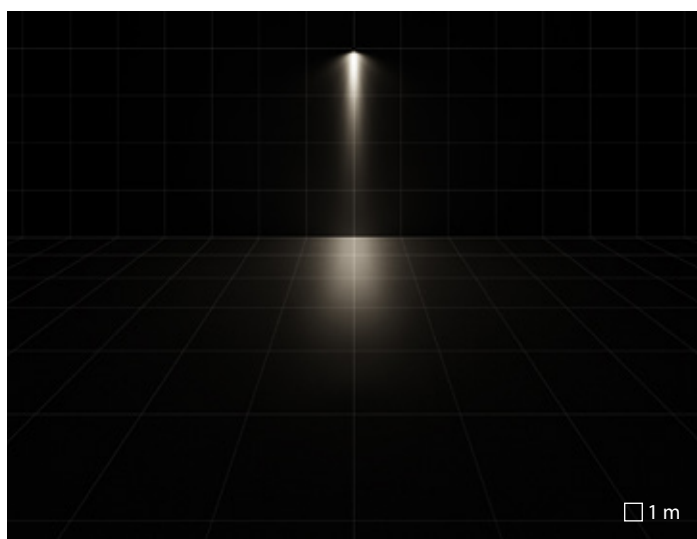
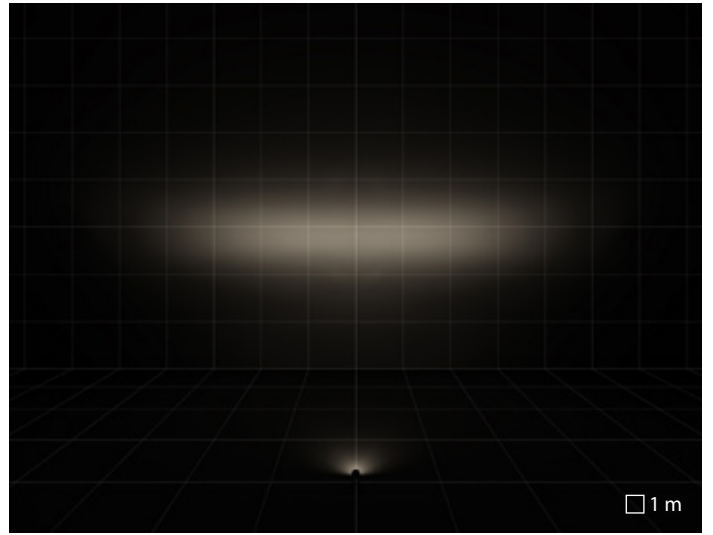

ELL 70°x9° óptica elíptica

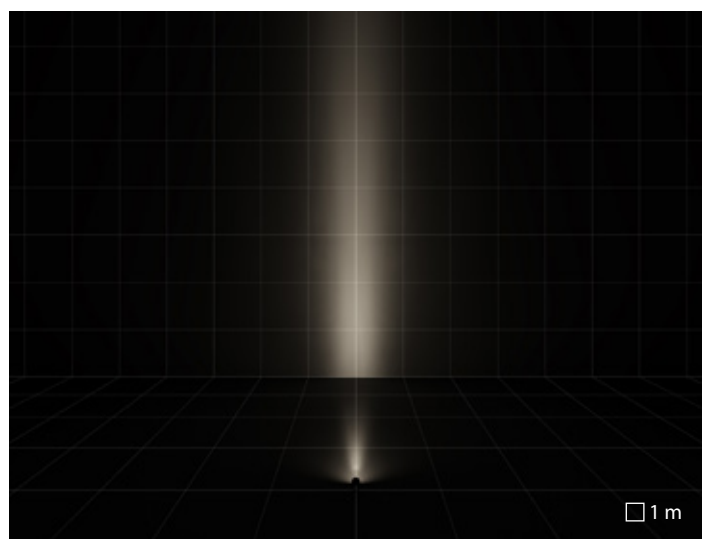



reddot winner 2021





# TYK+ 15

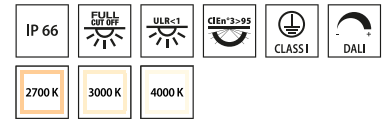
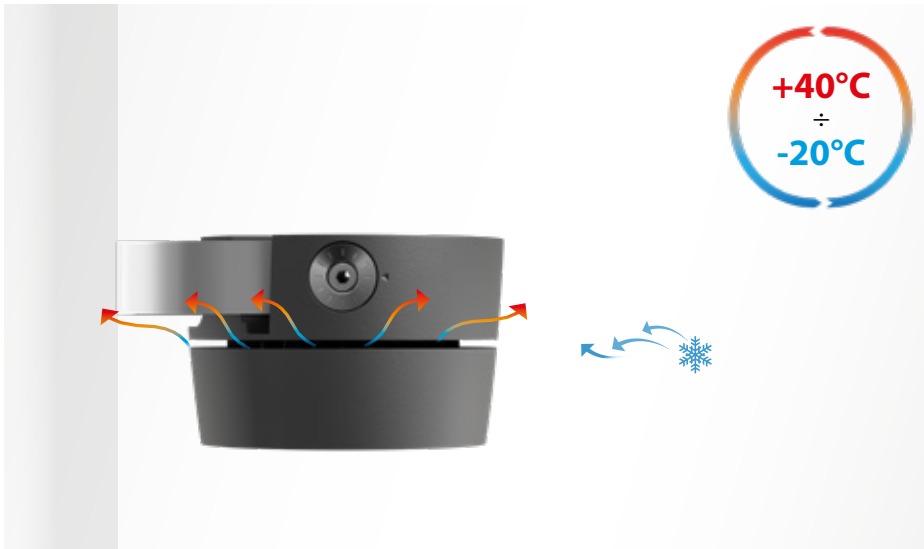

825 min Flujo lumen real (lm) 1940 max

■ AN-96 / Antracita metalizado / Rugoso

Cuerpo de la luminaria constituido por dos compartimentos separados, para maximizar la disipación térmica de los componentes electrónicos y de los LED, realizados en aluminio fundido a presión pintado con polvos de poliéster ISO 9227



Bloque óptico provisto de lentes en tecnopolímero con elevada transmisibilidad de la luz

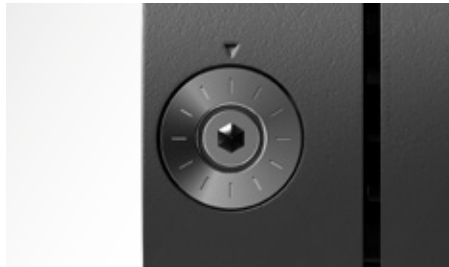

Con goniómetro graduado para regular la orientación realizado en acero inoxidable



Sujetacable con resistencia a la rotura en latón niquelado M20x1.5 para cables de Ø 10 mm a Ø 14 mm



Soporte extra rotación +55°/-90°



El accesorio snoot es compatible con versiones equipadas con lente concentrada C/I



Flaps direccionales

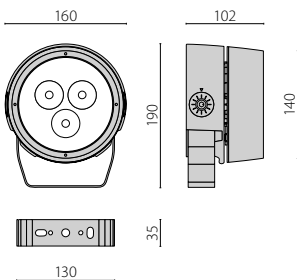

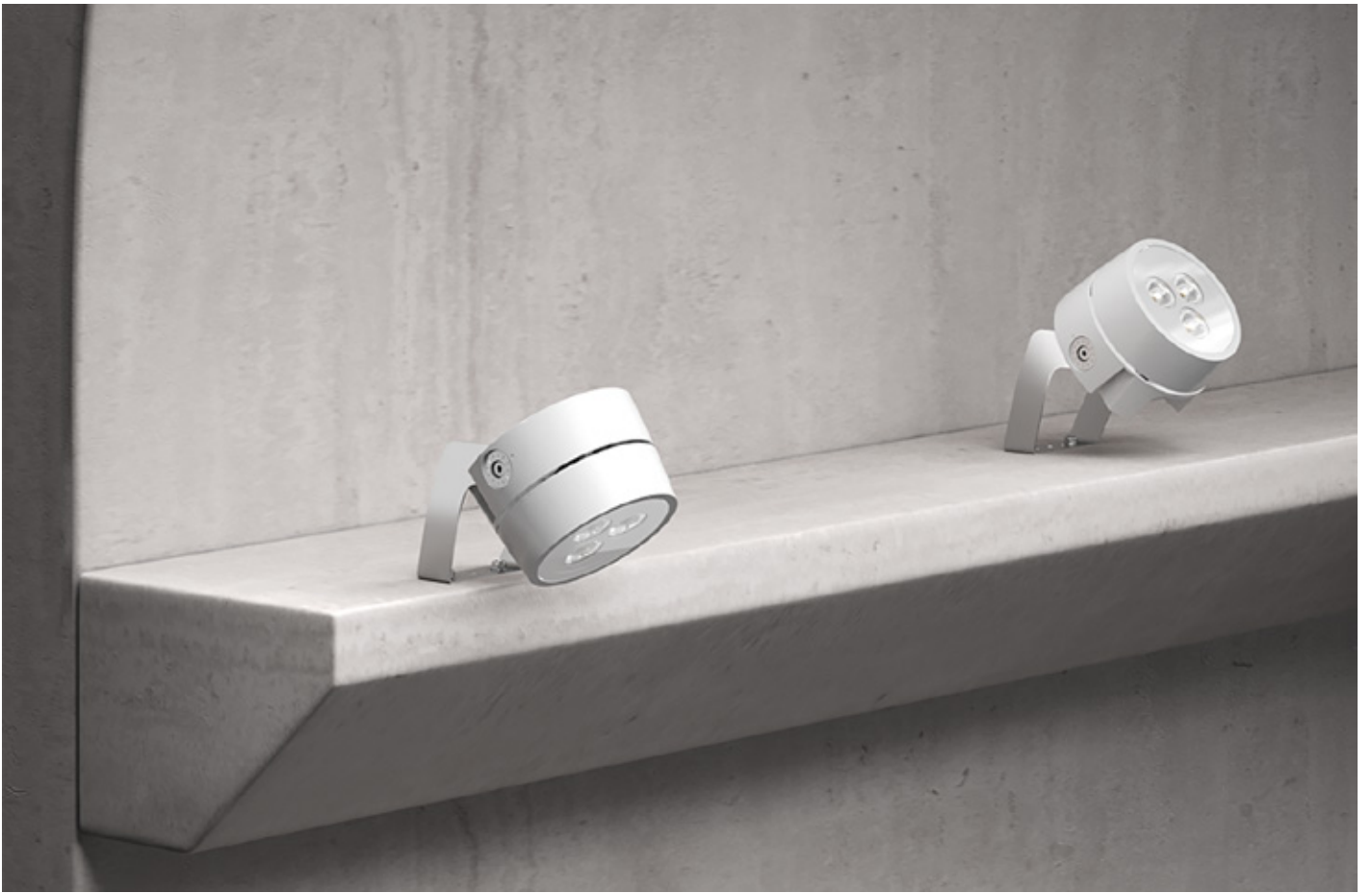

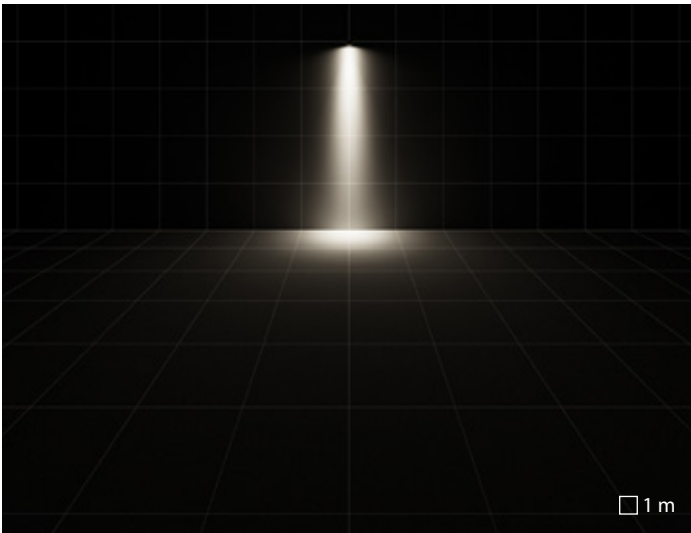

C/I óptica circular intensiva

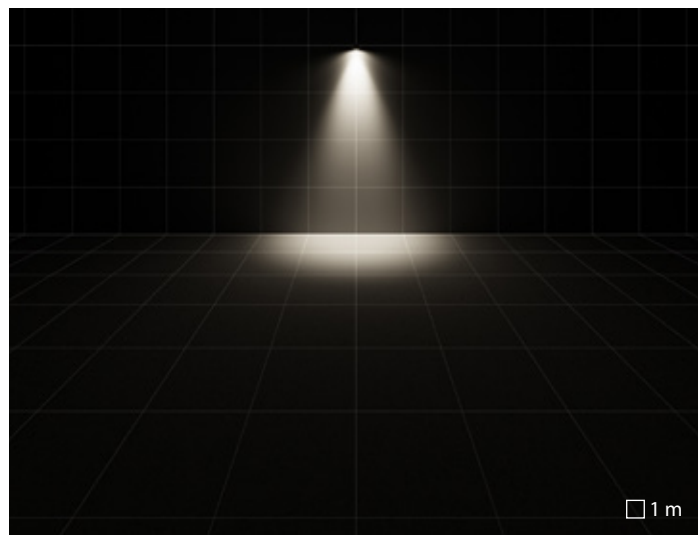
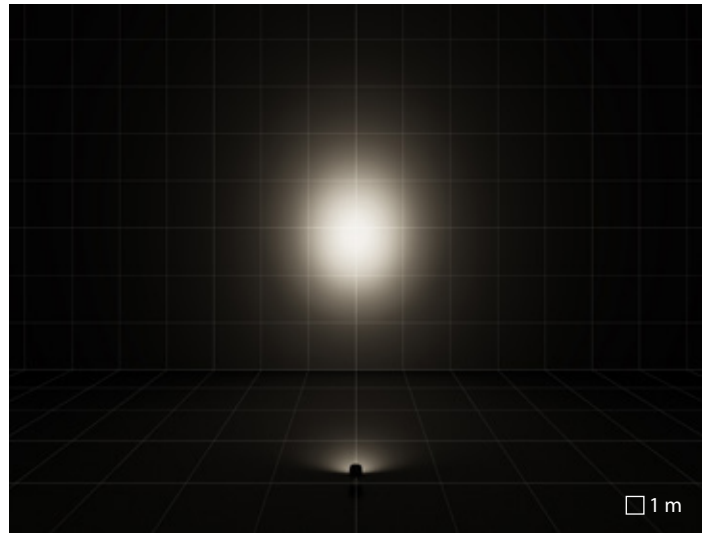

C/M óptica circular media

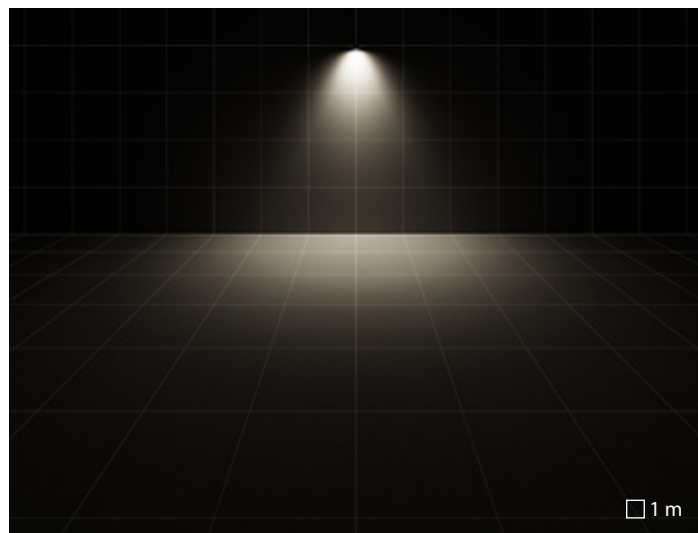
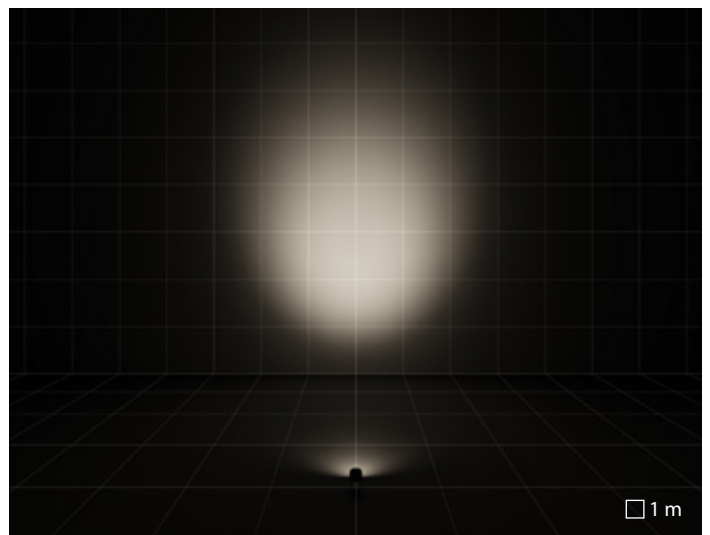

C/W óptica circular difusora intensiva

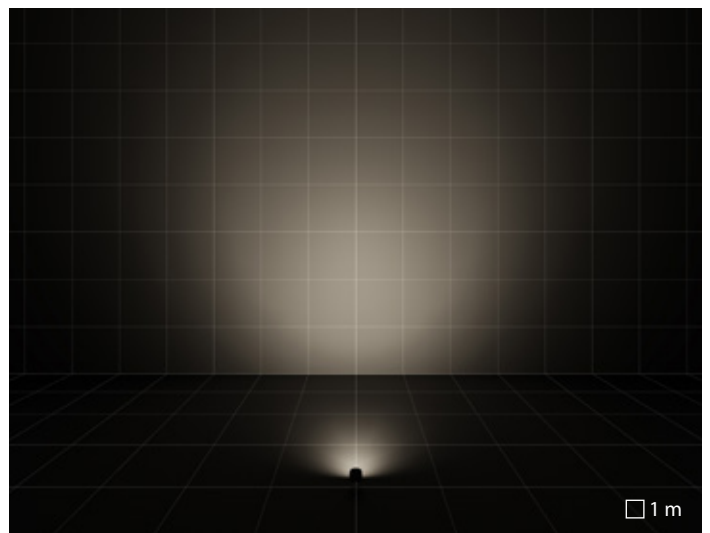

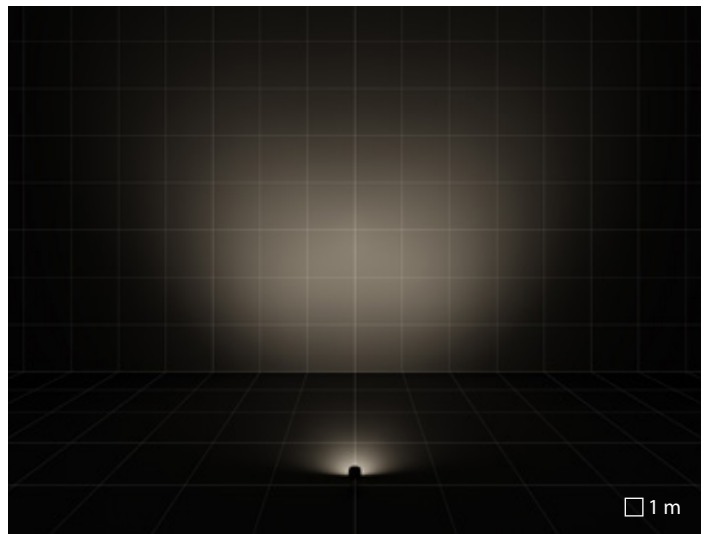
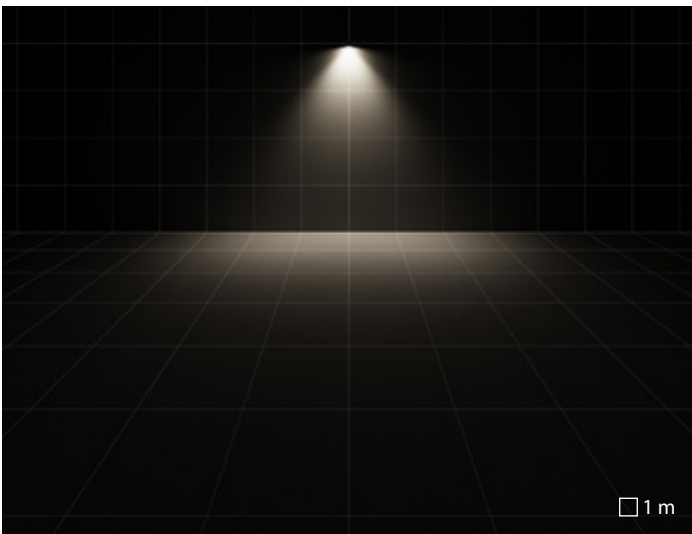

ELL 35°x65° óptica elíptica





Private Villa | Santa Margherita Ligure | Italy

# TYK+ 20

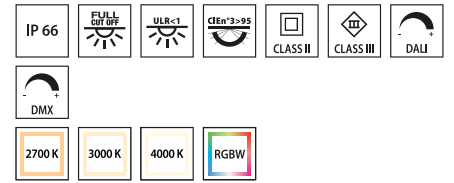
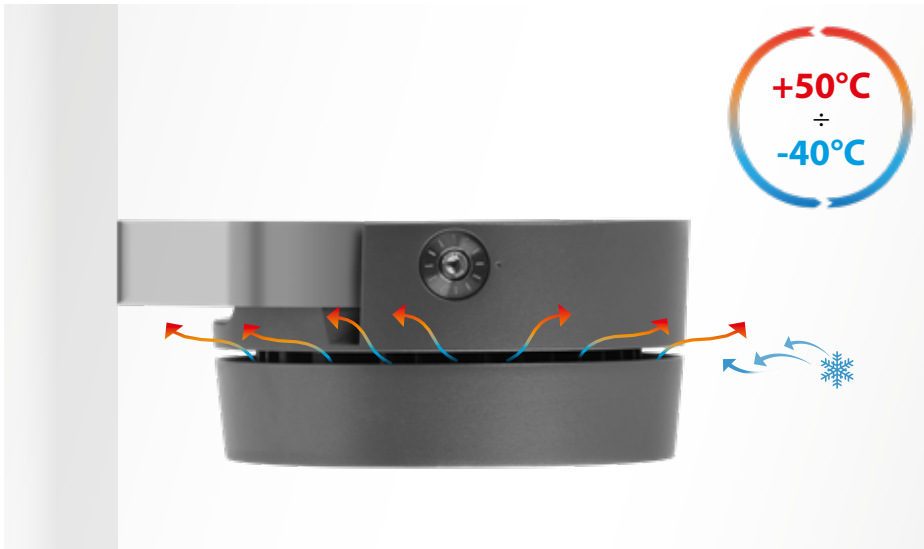

1678 min Flujo lumen real (lm) 5031 max

■ AN-96 / Antracita metalizado / Rugoso

Cuerpo de la luminaria constituido por dos compartimentos separados, para maximizar la disipación térmica de los componentes electrónicos y de los LED, realizados en aluminio fundido a presión pintado con polvos de poliéster ISO 9227



Bloque óptico provisto de lentes en tecnopolímero con elevada transmisibilidad de la luz



Con goniómetro graduado para regular la orientación realizado en acero inoxidable



Sujetacable con resistencia a la rotura en latón niquelado M20x1.5 para cables de Ø 10 mm a Ø 14 mm



Driver con protección contra las sobretensiones de red hasta 6 kV (DM)



El accesorio snoot es compatible con versiones equipadas con lente concentrada C/I

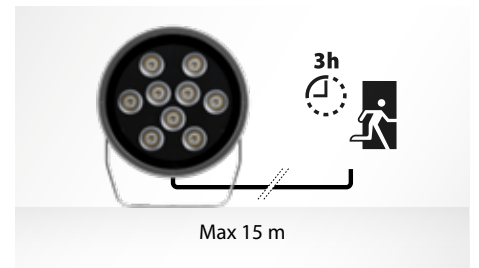

Las versiones TYK+ 20 EM3h RM son de clase II, sin cable de salida y deben ser alimentadas únicamente con los grupos de alimentación disponibles como accesorios. Consultar fábrica

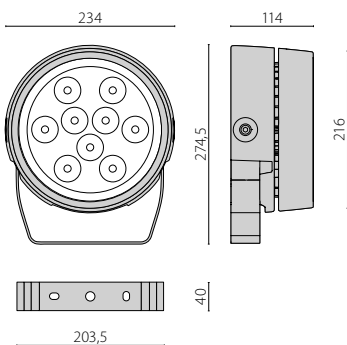



RGBW

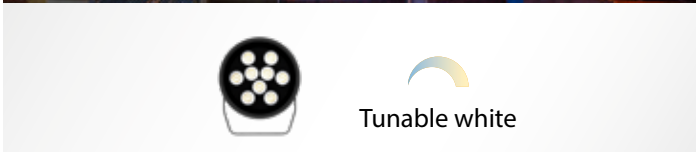

Tunable white (contactar con la empresa)

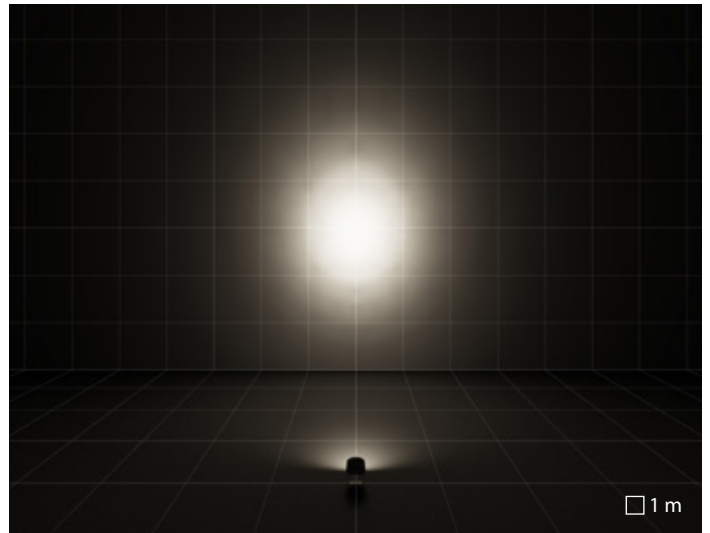
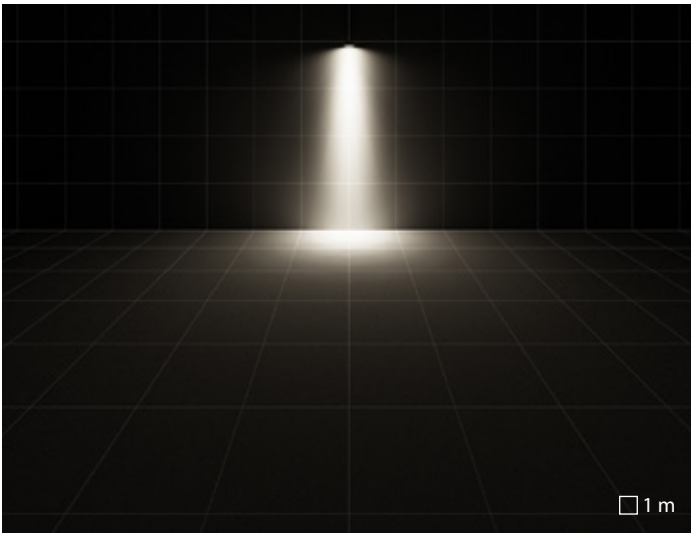

C/I óptica circular intensiva

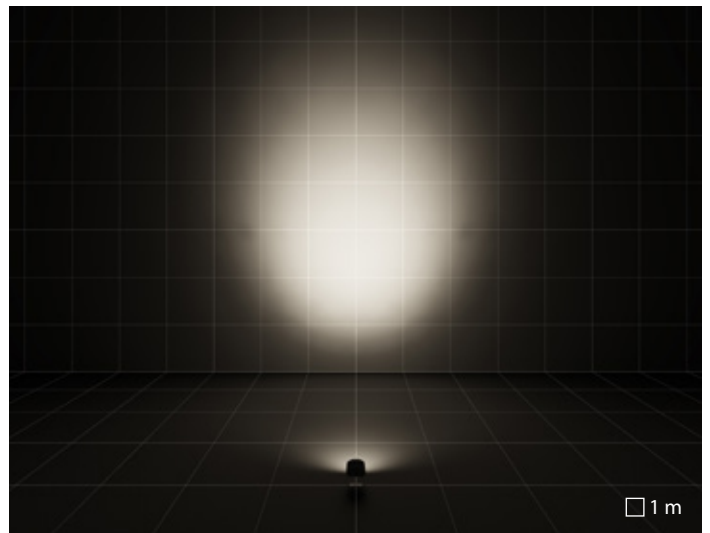
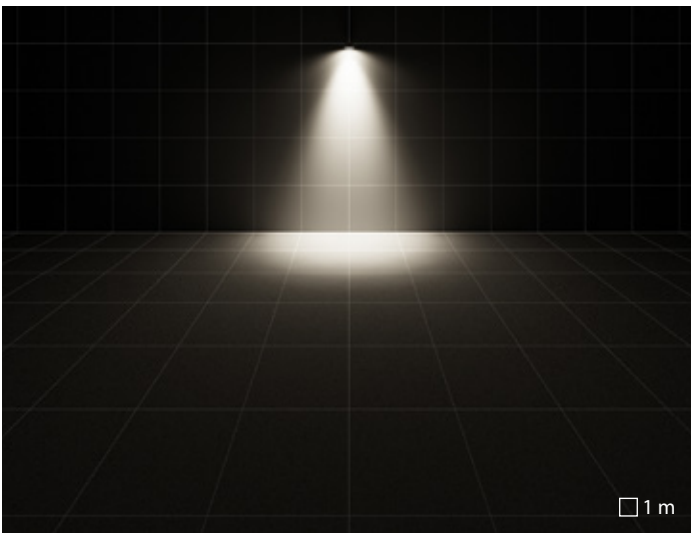

C/M óptica circular media

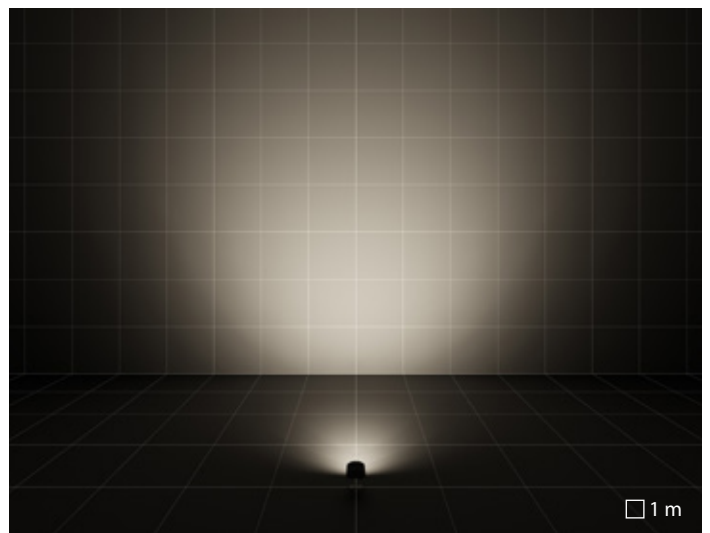
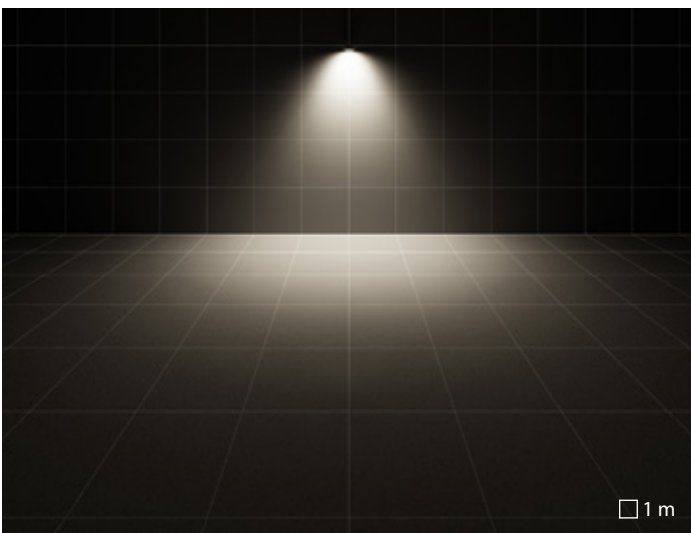

C/W óptica circular difusora intensiva

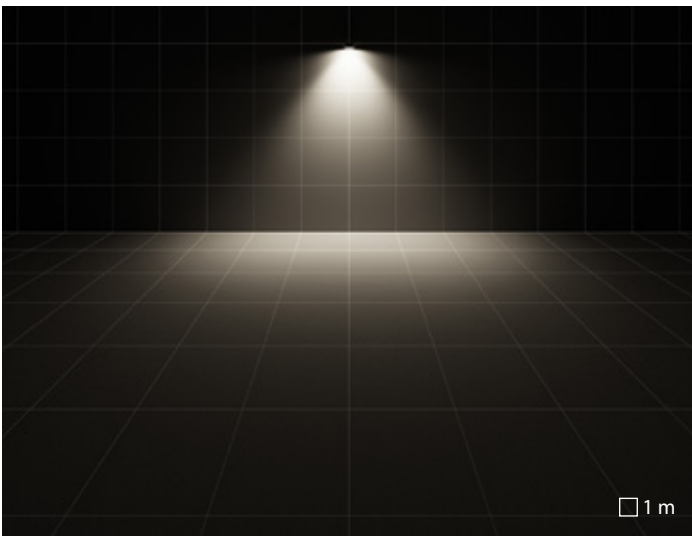

ELL 35°x65° óptica elíptica

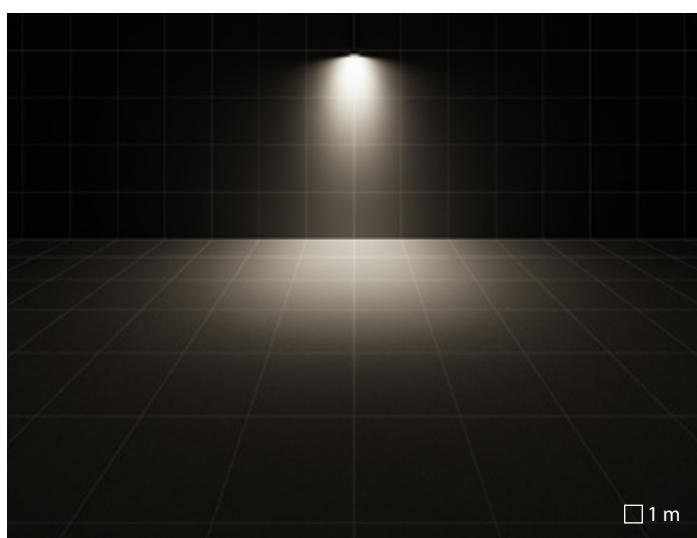
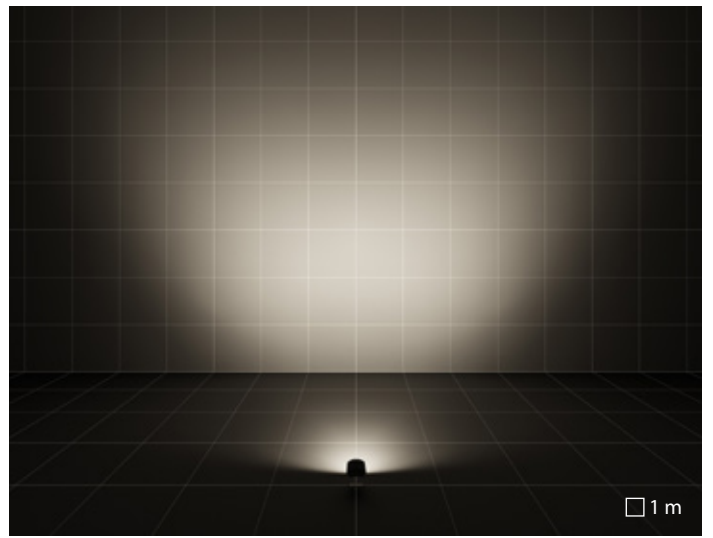

ELL 65°x35° óptica elíptica

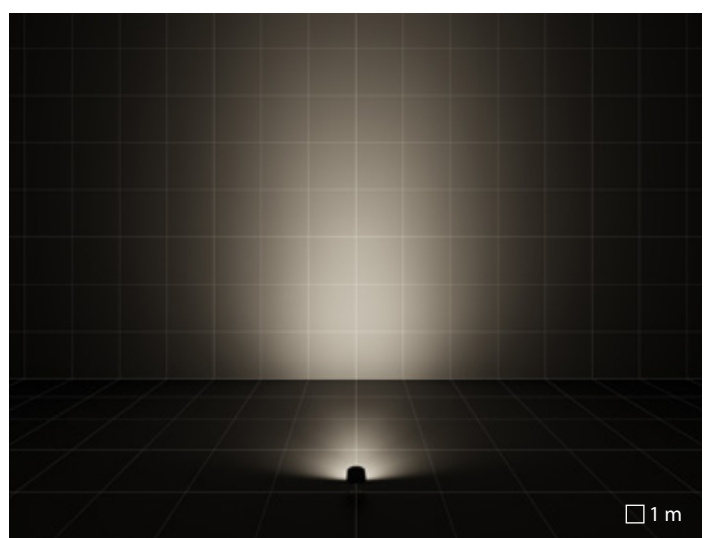

# TYK+ 30

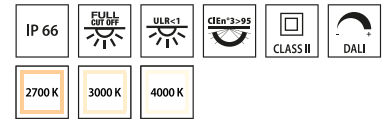
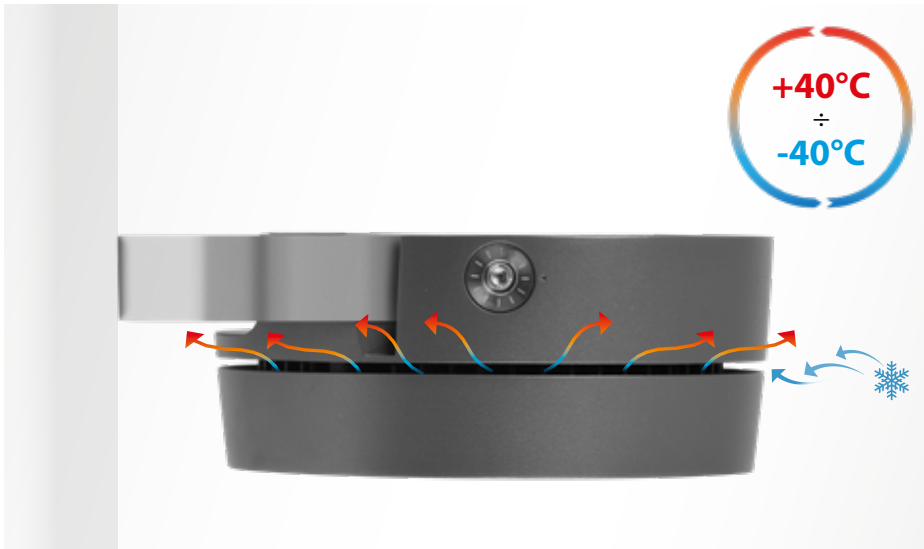

4154 min Flujo lumen real (lm) 8788 max

■ AN-96 / Antracita metalizado / Rugoso

Cuerpo de la luminaria constituido por dos compartimentos separados, para maximizar la disipación térmica de los componentes electrónicos y de los LED, realizados en aluminio fundido a presión pintado con polvos de poliéster ISO 9227



Bloque óptico provisto de lentes en tecnopolímero con elevada transmisibilidad de la luz

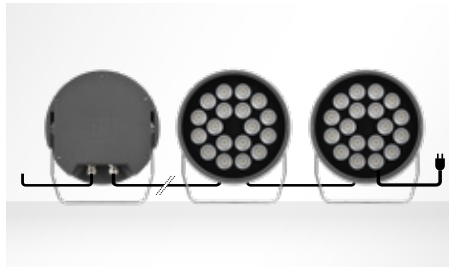

Cada luminaria cuenta con dos prensa estopas IP 68 resistente a la rotura y con un tapón, para permitir la alimentación por separado o en fila continua del luminaria



Driver con protección contra las sobretensiones de red hasta 6 kV (DM)



Soporte extra rotación +55°/-90°



Flaps direccionales (contactar con la empresa)



Soporte deslizante en aluminio pintado idóneo para instalar en postes Ø 60-76 mm. 2 luminarias contrapuestas

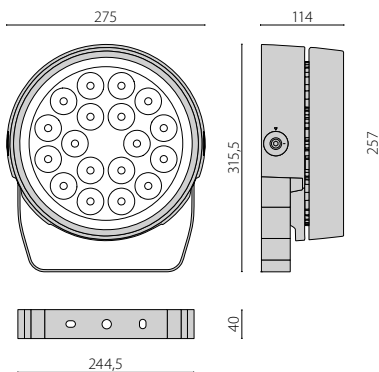



RGBW (contactar con la empresa)

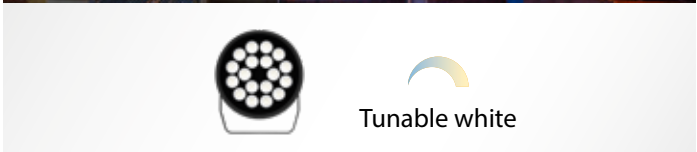

Tunable white (contactar con la empresa)

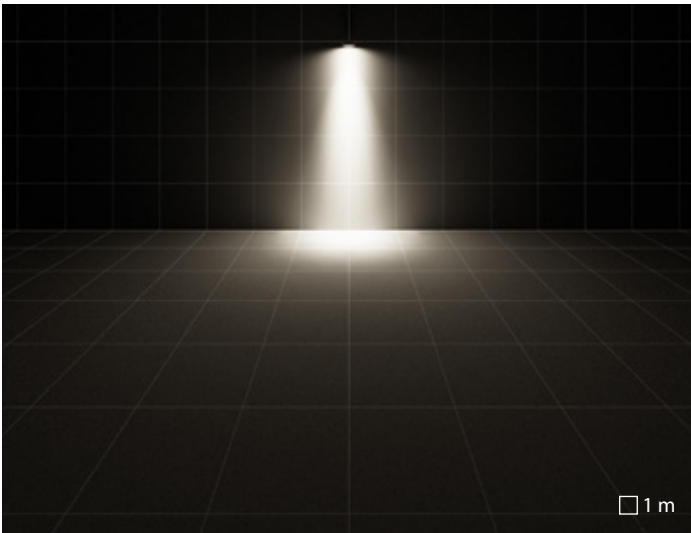

C/I óptica circular intensiva

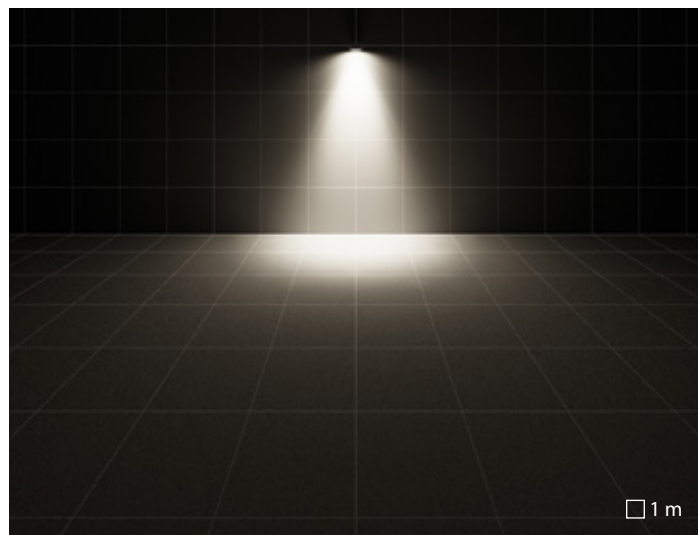
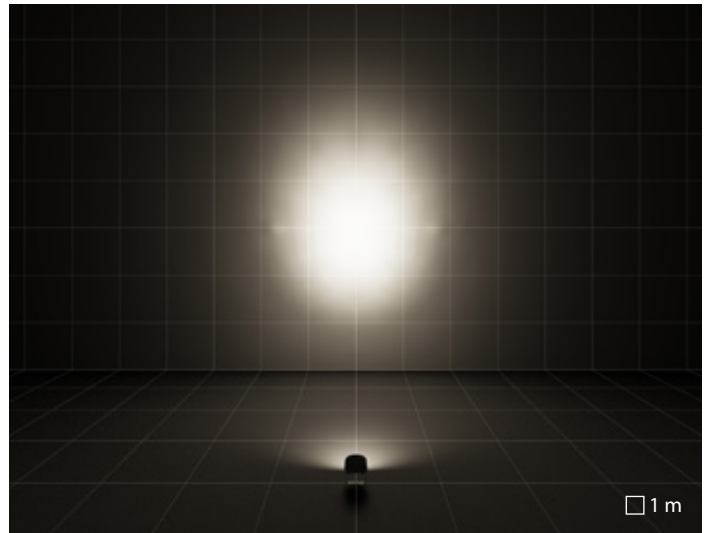

C/M óptica circular media

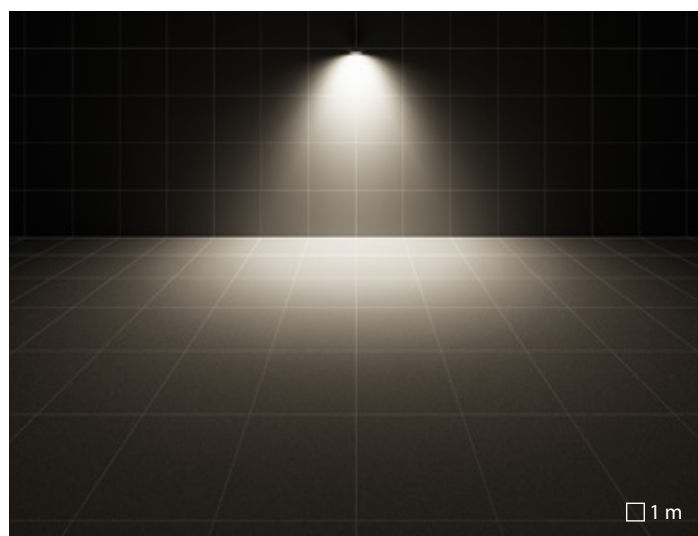
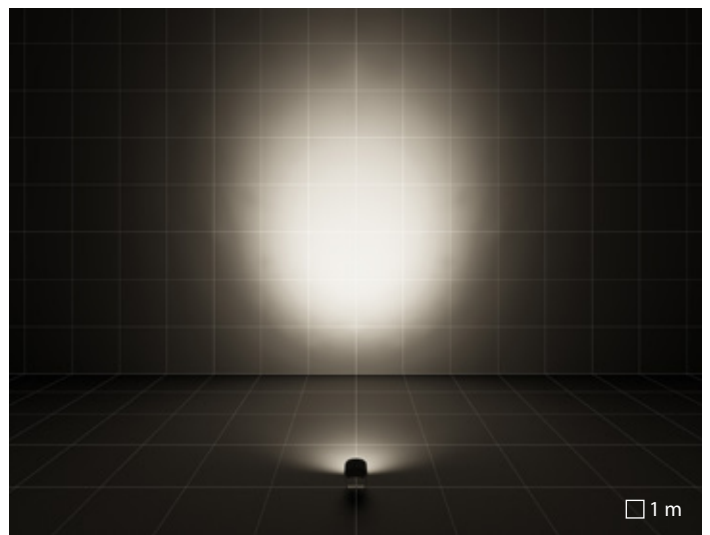

C/W óptica circular difusora intensiva

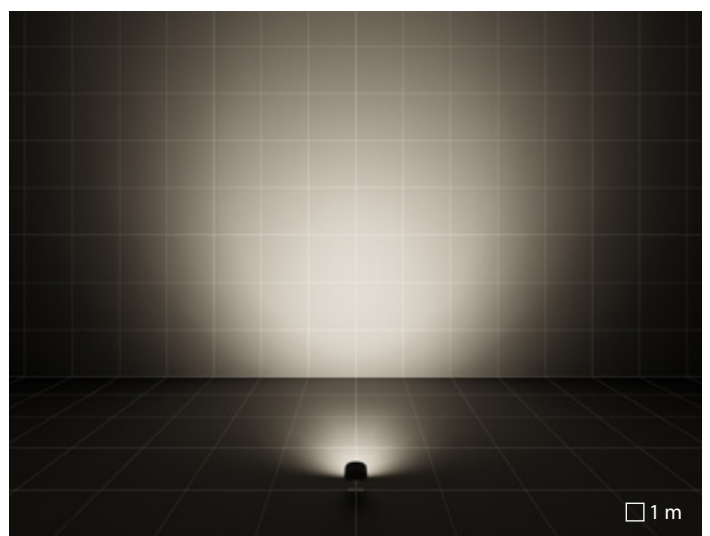

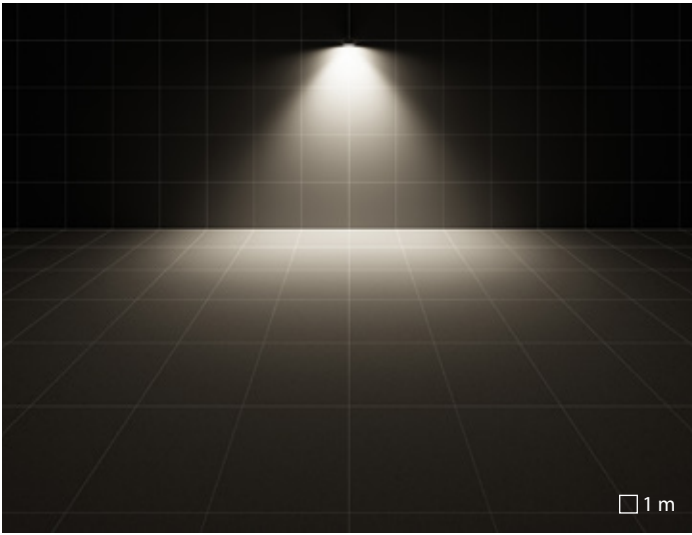

ELL 35°x65° óptica elíptica

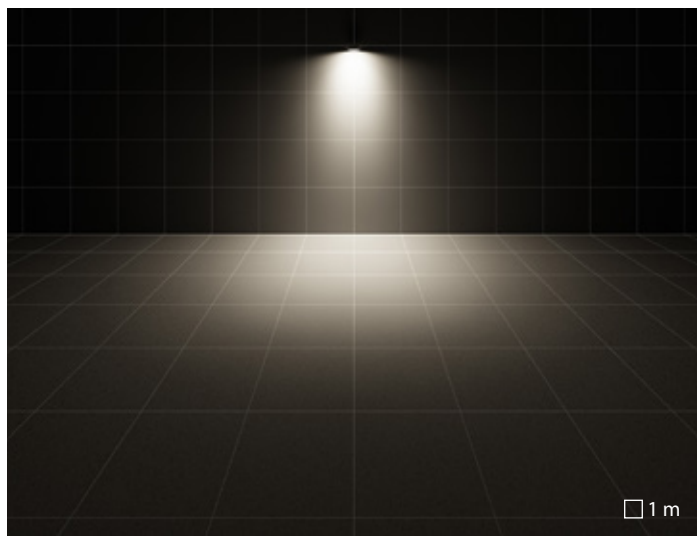
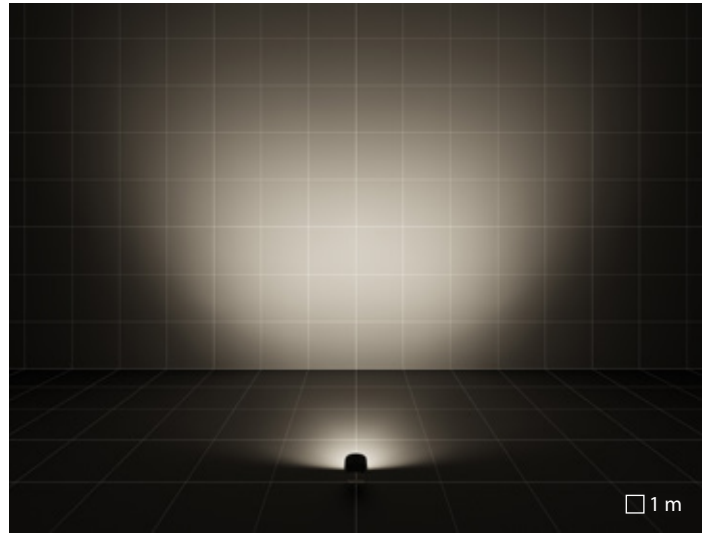

ELL 65°x35° óptica elíptica

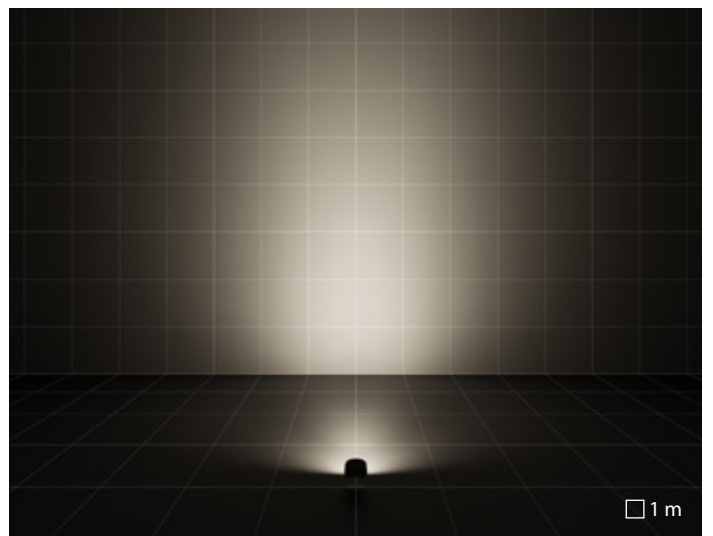

# FOCUS+

Ponga a la luz cada detalle

FOCUS+ ZERO se adapta para mejorar los detalles arquitectónicos, iluminar superficies verticales y horizontales, y otras necesidades típicas de iluminación estructural del paisaje.

La tecnología, la forma compacta y la eficiencia son los elementos claves sobre los cuales construir la mejor solución para las exigencias específicas de cada arquitectura nocturna. FOCUS+ ofrece un universo de posibilidades, cuya única grandeza es la luz.



Chapel of the Holy Shroud | Turin | Italy

# FOCUS+

Serie de luminarias de larga duración y de bajo consumo para la iluminación arquitectónica, de paisajes y profesional constituidas por:

## Características mecánicas

- Cuerpo y anillo de aluminio fundido a presión, pintado ISO 9227/12944 - ISO 9223 (C5)
- Junta de silicona anti-envejecimiento
- Difusor vidrio plano extraclaro templado, serigrafiado internamente
- Tornillos de anclaje de acero inoxidable
- Soporte de fijación, regulable, en aluminio fundido a presión pintado

## Características eléctricas

- Luminaria equipada con alimentador

## Instalación

- Las versiones FOCUS+ZERO KIT disponen de 3 metros de cable H05RN-F 3G1 mm<sup>2</sup>
- Sujetacable M20x1.5 para cables Ø 7 - Ø 12 mm (FOCUS+ 2 / 3)

## Versiones

- Disponibles versiones con driver regulable 1-10 V (FOCUS+ 1 / 2 / 3). Consultar fábrica

## Normas / Directivas

- CE / UKCA
- EAC
- RCM
- ENEC

## Garantía

- Garantía de 5 años. Términos de garantía completos en [www.performanceinlighting.com](http://www.performanceinlighting.com)
- Marca registrada ®







Casa Museo Maffei | Verona | Italy

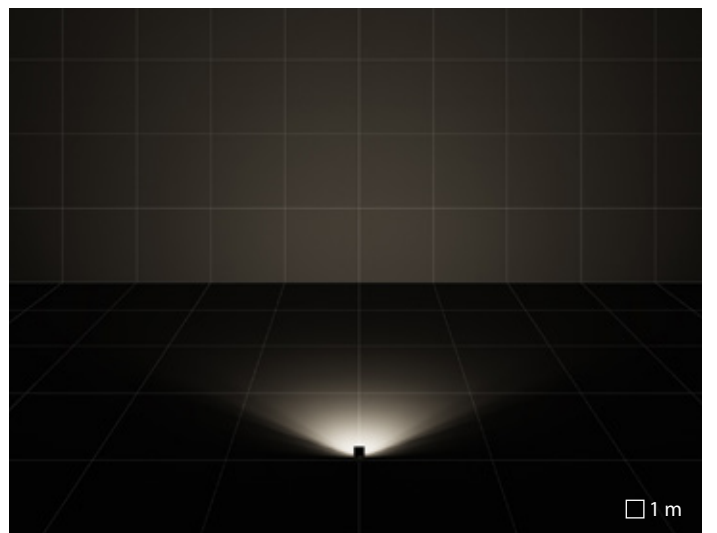
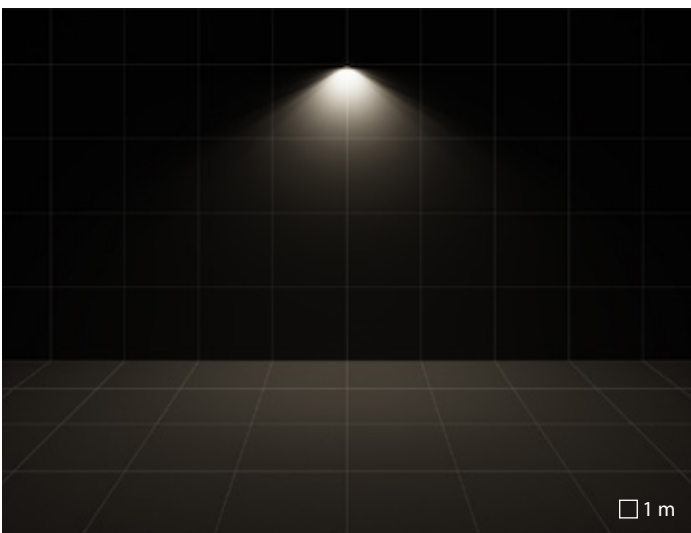

S/EW óptica simétrica extra difusora

## FOCUS+ 1/2/3

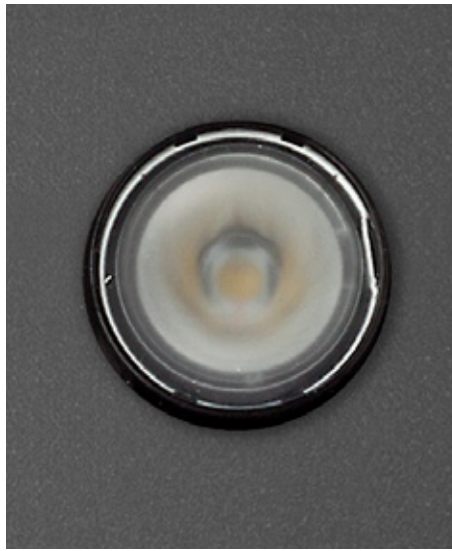
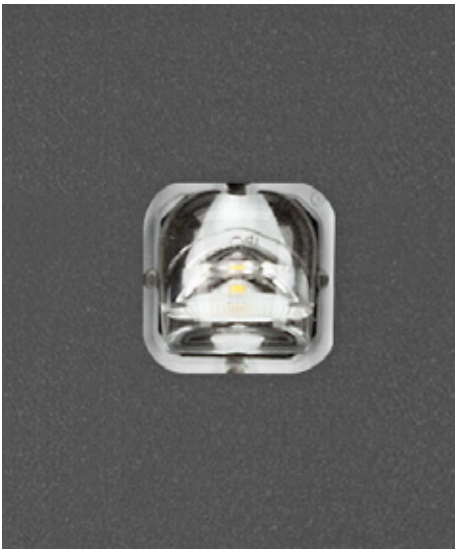

1108 4428  
 min max  
 Flujo lumen real (lm)

■ AN-96 / Antracita metalizado / Rugoso

Equipadas con un grupo óptico formado por lentes en tecnopolímero de elevada transmisión lumínica y que pueden incluir diferentes distribuciones luminosas para cubrir la mayoría de proyectos luminotécnicos.



Disipador de calor. (FOCUS+ 2 / 3)



Soporte de montaje regulable en aluminio fundido a presión.



La luminaria está preparada para la conexión en fila continua.

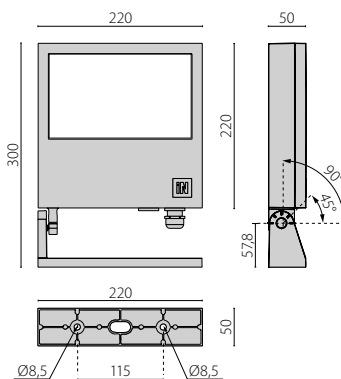
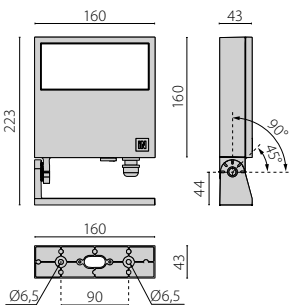



Dymaeon Wall | Patras | Greece

FOCUS+ 1/2/3

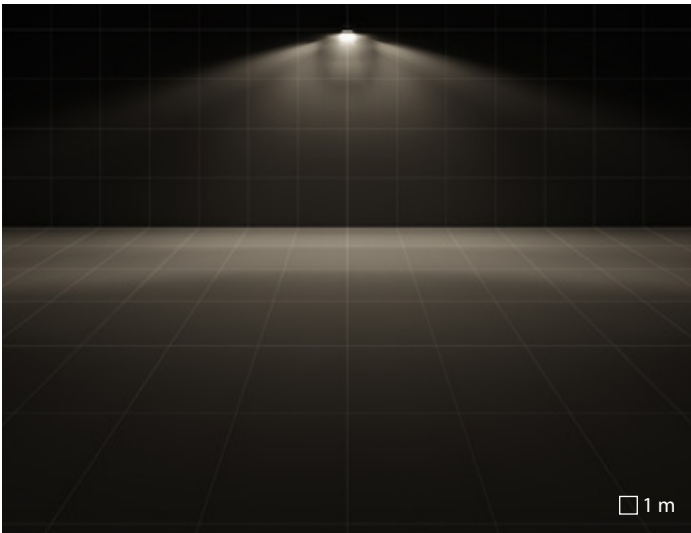

A/M óptica asimétrica media

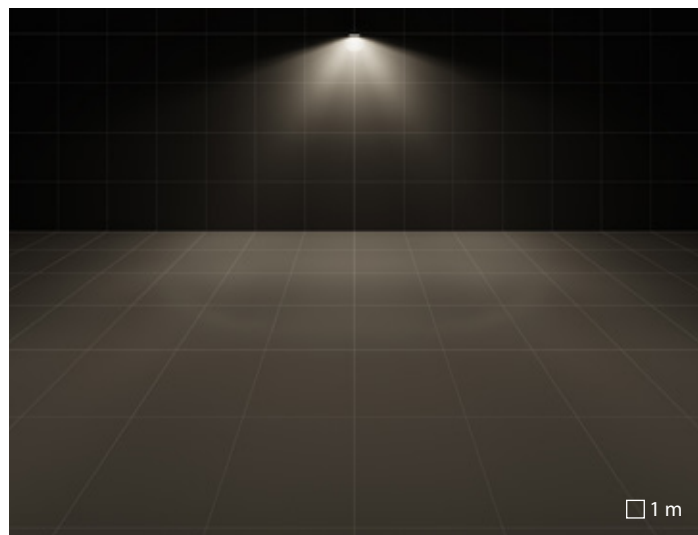
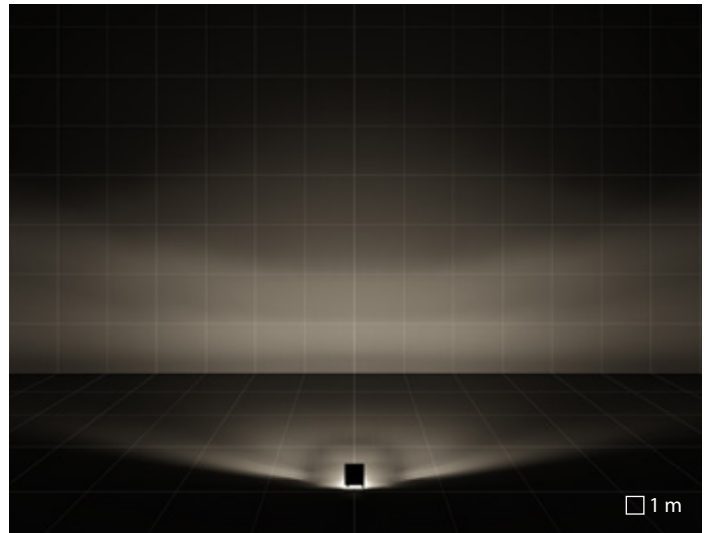

A/W óptica asimétrica difusora

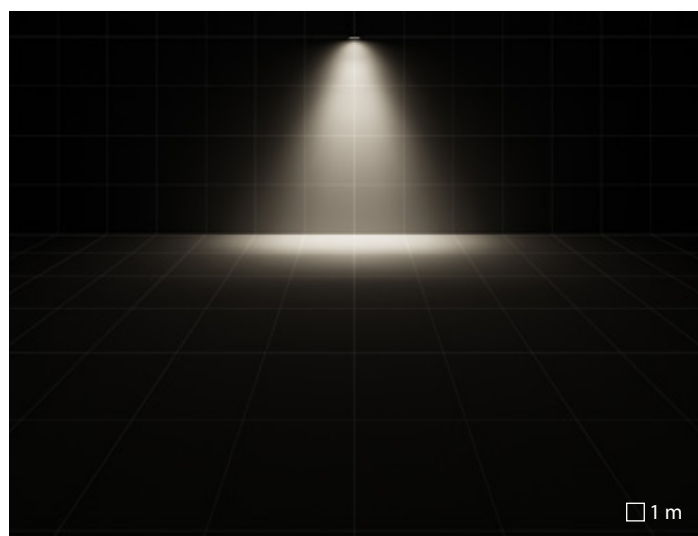
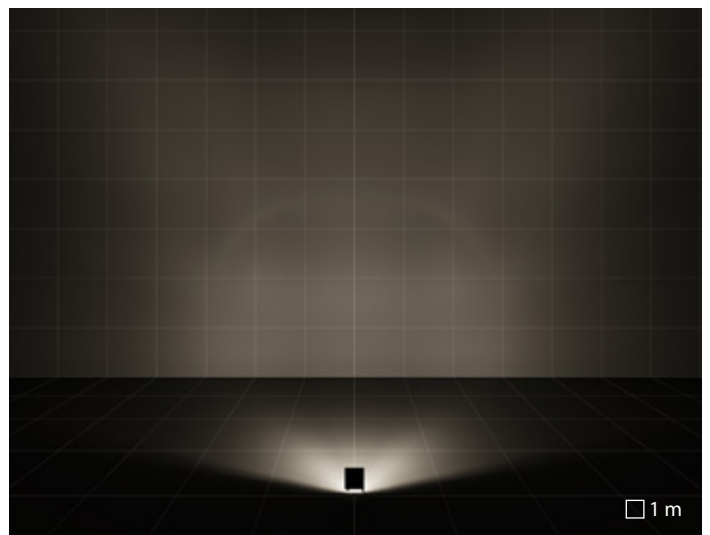

ELL óptica elíptica

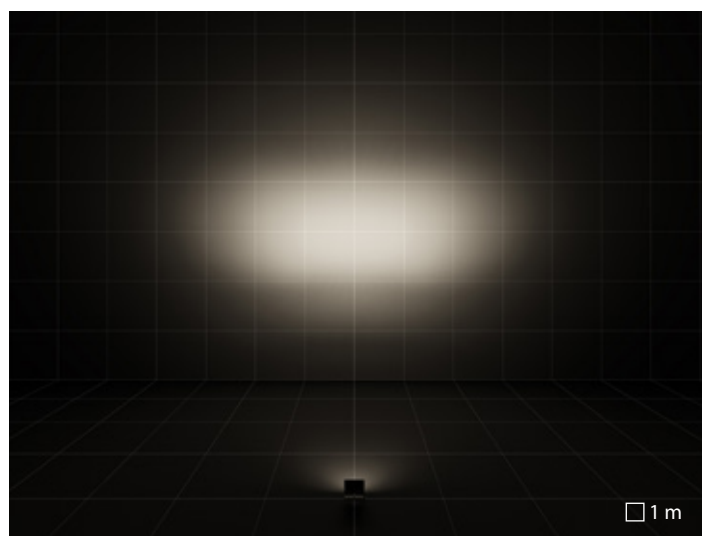

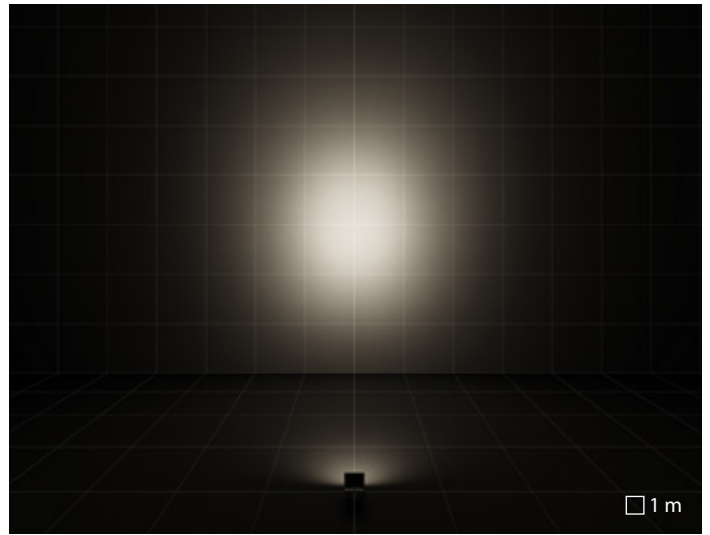
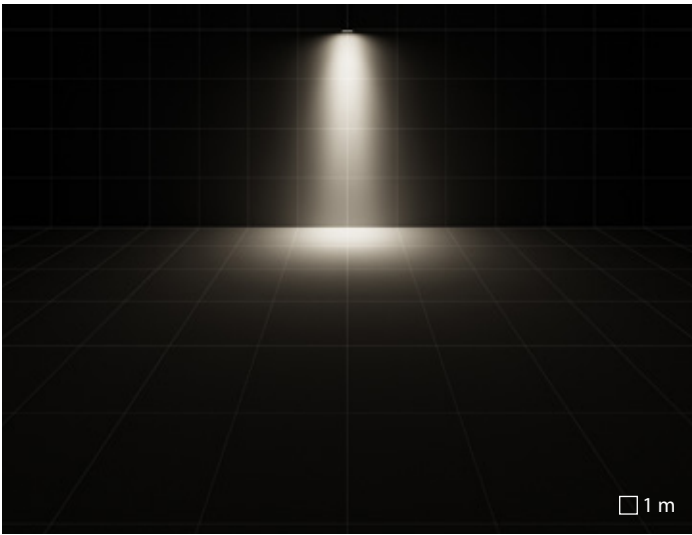

C/I óptica circular intensiva

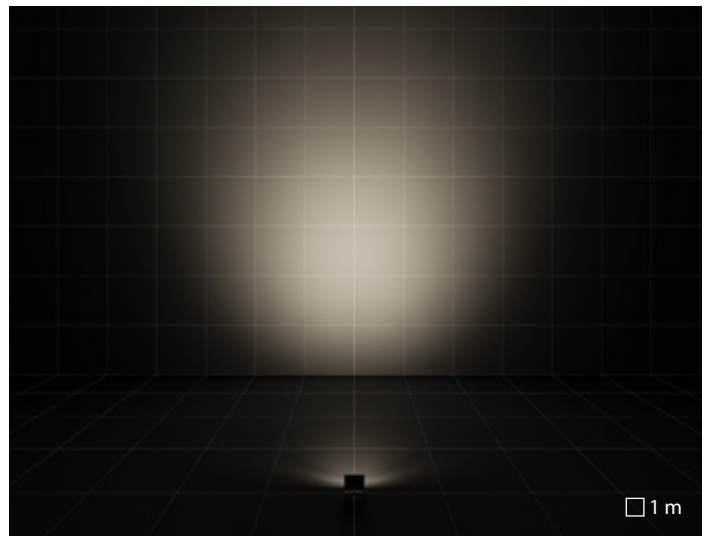
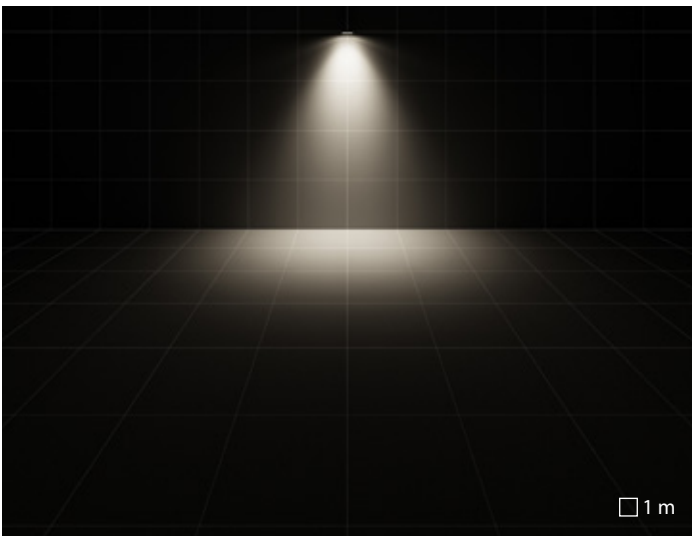

C/M medium circle reflector

Chapel of the holy shroud - Turin - Italy

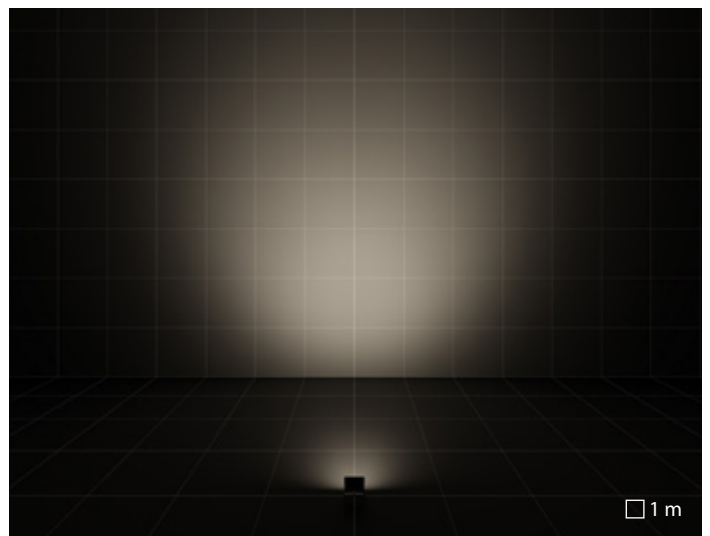
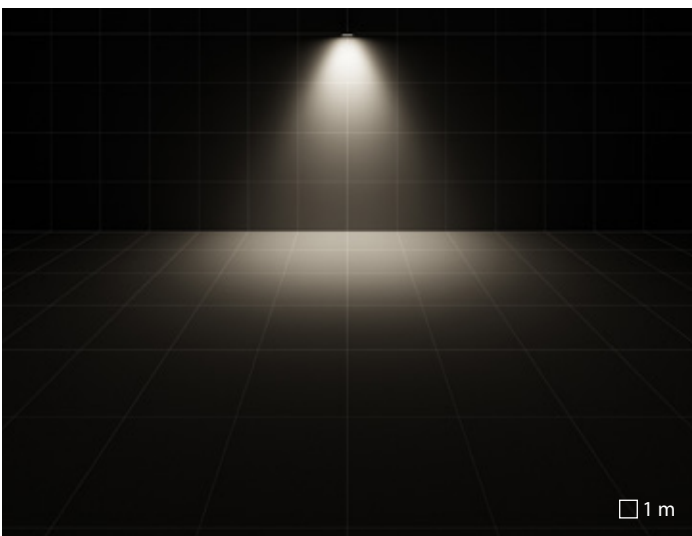

C/W óptica circular difusora





Church of the Blessed Virgin Mary | Borgo Nuovo - Verona | Italy



Commercial building Warnteservice | Gouda | Netherlands



# LUGARES DE CULTO

La iluminación de los sitios sagrados en los siglos pasados se confiaba a la luz natural que, filtrándose a través de las vitrinas, asumía un significado simbólico, convirtiéndose en expresión divina, en oposición a la materia oscura. Un sitio sagrado envuelve en su interior dos mundos: el mundo ligado a la celebración de la liturgia y aquel vinculado a la exaltación y admiración de la arquitectura y de las obras de arte. El panorama normativo al día de hoy no prevé ninguna norma que defina los requisitos luminotécnicos que se deben cumplir dentro de los lugares de culto, ya sean iglesias, mezquitas, sinagogas, templos o santuarios. Es fundamental preservar el confort visual, evitando el uso de luminarias con rendimiento cromático adecuado y tonalidades de luz no muy frías, para que el ambiente se perciba como un lugar íntimo y acogedor apto para el objetivo.



Parish Complex | Varignano - Viareggio | Italy

## ALTAR

El protagonista de la celebración eucarística es el altar, hacia el cual está dirigida la atención de los fieles. En correspondencia con esta área, tanto para la superficie horizontal como para las verticales, será suficiente alcanzar desde los 300 hasta los 400 lux medios.



Church of the Blessed Virgin Mary | Borgo Nuovo - Verona | Italy

## ASAMBLEA

Para iluminar en modo correcto la asamblea de los fieles es necesario considerar las dos fases de la función litúrgica: la liturgia de la palabra y la liturgia de la eucaristía. La luz debe poder crear un ambiente confortable, permitiendo al mismo tiempo la lectura de los textos y el recogimiento de los fieles. Teniendo en cuenta estas dos exigencias, se recomienda obtener desde los 150 hasta los 200 lux medios en el plano horizontal y, en proporción, desde los 30 hasta los 50 lux medios en las superficies verticales, a través del uso de una iluminación cenital y de haces luminosos de amplitud media (entre los 20 y los 45 grados). Para enfatizar y caracterizar notablemente las dos fases, será suficiente regular la iluminación creando contrastes más o menos fuertes.



Chapel of the Holy Shroud | Turin | Italy



Church of St. George in Braida | Verona | Italy

## ARQUITECTURA

Al final de la función religiosa, el edificio vuelve a ser arquitectura. En este caso la luz deberá exaltar elementos y formas que caracterizan la arquitectura, como por ejemplo bóvedas, cúpulas y capillas. Con el objetivo de iluminar dichos elementos en el modo más homogéneo posible y evitar desagradables “manchas” de luz en las paredes, se recomienda, donde sea posible, instalar los productos por encima del plano de imposta dirigiéndolos hacia la mitad opuesta de la bóveda. Se recomiendan ópticas con aperturas medio-anchas desde los 45 a los 75 grados. En alternativa se puede optar por sistemas suspendidos, no tan invasivos, en los cuales integrar los proyectores.

## OBRAS DE ARTE

Se debe prestar mucha atención a la iluminación de las obras de arte, ya sean pinturas o esculturas. Para evitar el reflejo de las fuentes de luz en las superficies, es recomendable que las mismas se coloquen por fuera de lo que se define como el volumen afectado por los reflejos de estas fuentes. La luz debe estar dirigida a la obra de manera no muy rasante, con ángulos no superiores a los 70 grados. Para las esculturas generalmente se recomienda privilegiar una iluminación cenital, que tenga en cuenta la forma del objeto. En términos de temperatura de color es preferible optar por el tono más cercano a la coloración que caracteriza a la obra, con el objetivo de exaltar el contenido cromático.



Church of St. George in Braida | Verona | Italy





Parish Complex | Varignano - Viareggio | Italy





Sheikh Rashid Bin Mohammed mosque | Al Quoz - Dubai | UAE

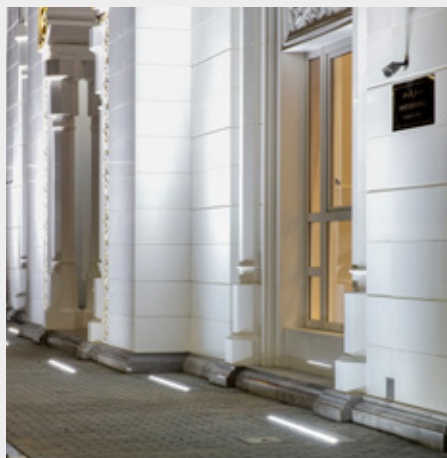

# EN 60598-2-13

## ÁREA DE INSTALACIÓN INACCESIBLE A PERSONAS Y VEHÍCULOS

La normativa Europea de referencia EN 60598-2-13 define las áreas aptas para la instalación de luminarias empotrables de suelo en base a la carga estática, a la saliente de tierra del difusor y a la temperatura de éste último. Estas características permiten establecer si la luminaria es apta para situaciones específicas (transito de vehículos, paso peatonal, zonas de juegos, etc.). Para facilitar la elección de las luminarias, en las páginas siguientes, para cada uno de los productos, figura la sigla de las áreas en las cuales está permitida la instalación, en base a la norma citada y a las características técnicas.



Castle | Saint Sauveur Le Vicomte | FRANCE

**A1 - ÁREA NO TOUCH**  
(kN, mm, °C no aplicados)

Área de instalación inaccesible a personas y vehículos



Corte del vicariato | Monteforte | ITALY

**A2 - ÁREA TRANSITABLE**  
( $\geq 5$  kN,  $\leq 5$  mm /  $\leq 25$  mm,  $\leq 100$  °C)

Área de instalación de acceso limitado (por ej. áreas reservadas a peatones, ciclistas etc.) en áreas no de paso (por ej. cerca de muros, edificios, etc.)



Casa emergency | Milan | ITALY

**A3 - ÁREA DE TRÁNSITO LIMITADO**  
 ( $\geq 20 \text{ kN}$ ,  $\leq 75 \text{ mm}$  /,  $\leq 80^\circ \text{ C}$ )

Área de instalación de acceso limitado (por ej. áreas reservadas a peatones, ciclistas, etc.)



Charter square | Raleigh - North Carolina | USA

**A4 - ÁREA DE TRÁNSITO LIMITADO PLUS**  
 ( $\geq 20 \text{ kN}$ ,  $\leq 5 \text{ mm}$  /  $\leq 25 \text{ mm}$ ,  $\leq 80^\circ \text{ C}$ )

Área de instalación accesible a barredoras de nieve o donde se utilizan agentes descongelantes en áreas no de paso (por ej. cerca de muros, edificios, etc.) en áreas no de paso (por ej. cerca de muros, edificios, etc.)



Kairos headquarters | Verona | ITALY

**A5 - ÁREA TRANSITABLE TOUCH**  
 ( $\geq 5 \text{ kN}$ ,  $\leq 5 \text{ mm}$  /  $\leq 25 \text{ mm}$ ,  $\leq 40^\circ \text{ C}$ )

Área de instalación particular donde las temperaturas de funcionamiento pueden provocar lesiones (por ej. ambientes para niños, piscinas, etc.) en áreas no de paso (por ej. cerca de muros, edificios, etc.)

# CRICKET+

## Luz terrenal

CRICKET+ es luz terrestre: elementos transitables a pie o con vehículo, de diseño elegante y refinado, realizados con materiales de altísimo valor, garantizan efectos de iluminación profesional.

Las luminarias han sido diseñadas y probadas para resistir a cargas, torsiones e impactos en situaciones en las cuales sean pisadas o soporten el peso de vehículos. Están fabricadas con componentes y materiales de alta calidad para proporcionar fiabilidad, larga duración, gran facilidad y versatilidad en la instalación y el mantenimiento.

Versión con pantalla de latón marino macizo para las instalaciones ubicadas frente al mar, particularmente apta para ambientes salinos y muy expuestos al viento (MARINE).

Nuevas opciones DMX para la mezcla del color en RGBW y blanco dinámico (TW) disponibles para efectos escenográficos de alto impacto emocional.



Private Villa | Sayad | France

# CRICKET+

Serie de luminarias empotrables en el suelo constituidos por:

## Características mecánicas

- Cuerpo de aluminio fundido bajo presión anodizado y pintado de color negro
- Anillo de cierre de aluminio fundido bajo presión pintado recubierto de acero INOXIDABLE AISI 316 (versiones INOX)
- Disipador térmico de aluminio
- Bloque óptico provisto de lentes en tecnopolímero con elevada transmisibilidad de la luz
- Juntas de silicona anti-envejecimiento, con elevada capacidad de retorno elástico
- Difusor de vidrio plano extra-claro de seguridad templado
- Tornillos de anclaje de acero inoxidable

## Características eléctricas

- Disponibles versiones con driver ON-OFF y regulables DALI

## Instalación

- Sistema hermético de conexión a la red WATER STOP
- Caja empotrable en tecnopolímero, debe solicitarse por separado
- Disponible como accesorio contracaja en tecnopolímero equipada con barras de refuerzo para garantizar la transitabilidad y facilitar el flujo del agua mediante el sistema WATER DRAIN
- Para aplicaciones en el exterior disponer de grava de drenaje de por lo menos 300 mm adicionales a la luminaria o un sistema de drenaje adecuado
- Las luminarias no deben ser instaladas en zonas hundidas

## Normas / Directivas

- CE / UKCA
- EAC pending
- RCM
- ENEC pending
- Conforme a EN 60598-2-13 para áreas de instalación A1 / A2 / A3 / A4 / A5

## Garantía

- Garantía de 5 años. Términos de garantía completos en [www.performanceinlighting.com](http://www.performanceinlighting.com)
- Marca registrada ®



## CRICKET+ 10 / 10 MARINE

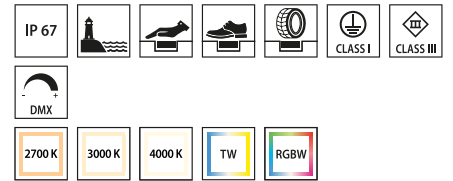
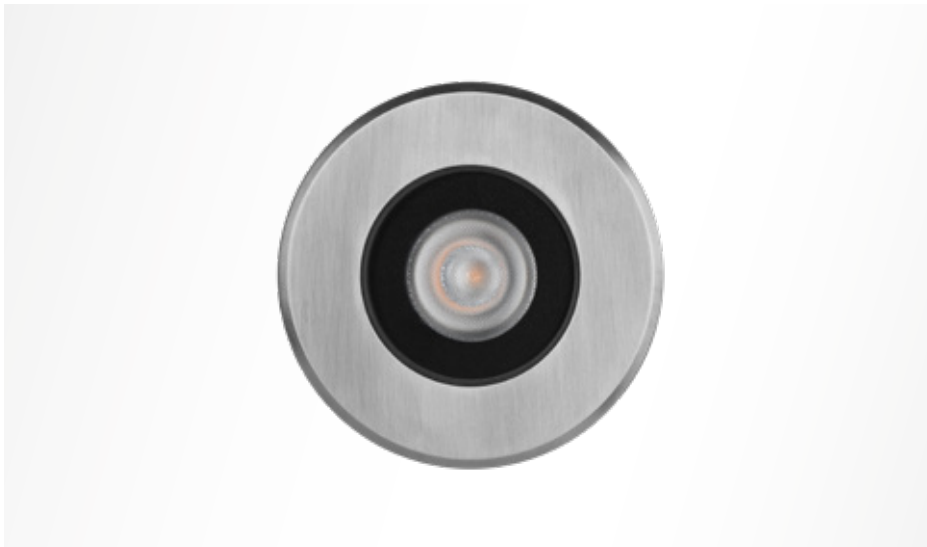

106 446  
 min Flujo lumen real (lm) max

- AN-96 / Antracita metalizado / Rugoso
- INOX / Inox / Mate
- BR-10 / Latón natural / Brillante

Bloque óptico provisto de lentes en tecnopolímero con elevada transmisibilidad de la luz

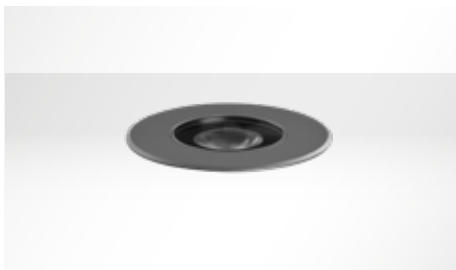

Anillo de cierre de aluminio fundido bajo presión pintado

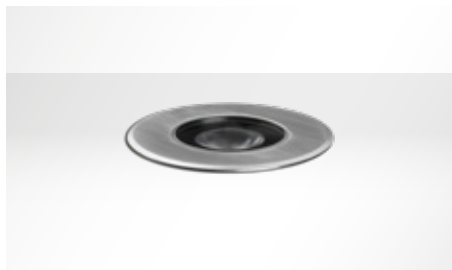

Anillo de cierre de acero inoxidable AISI 316 con acabado satinado (versiones INOX)



Anillo de cierre de latón marino con acabado brillante



Sistema hermético de conexión a la red WATER STOP



Caja empotrable en tecnopolímero, debe solicitarse por separado



Las versiones C/EW tienen un difusor de vidrio plano extraclaro de seguridad templado con acabado ácido.

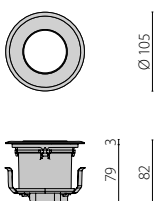

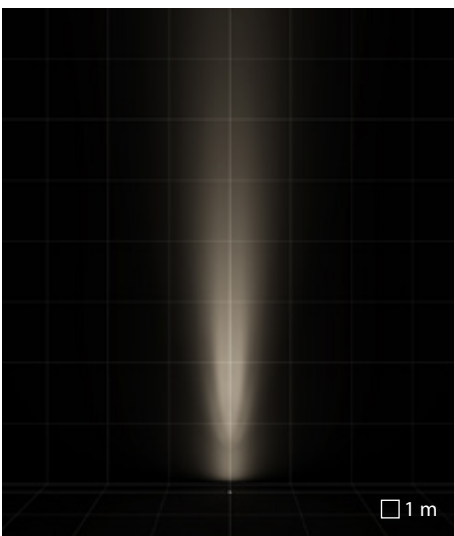

C/I óptica circular intensiva

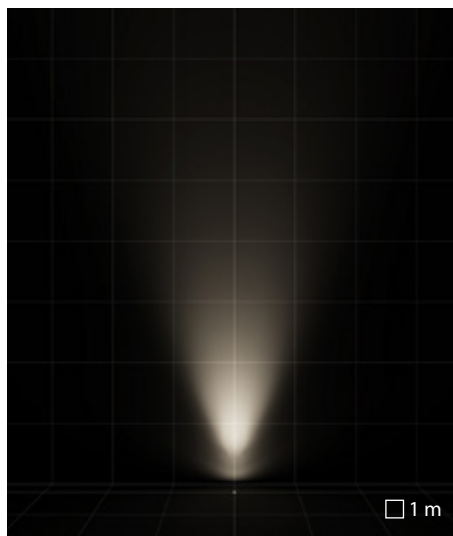

C/M óptica circular media

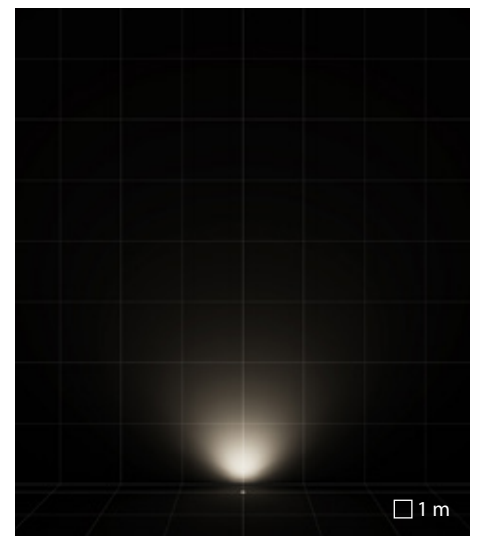

C/EW óptica circular extra difusora

## CRICKET+ 15



588 1203  
 min max  
 Flujo lumen real (lm)

■ AN-96 / Antracita metalizado / Rugoso  
 ■ INOX / Inox / Mate

Bloque óptico provisto de lentes en tecnopolímero con elevada transmisibilidad de la luz



Anillo de cierre de aluminio fundido bajo presión pintado



Anillo de cierre de aluminio fundido bajo presión pintado recubierto de acero INOXIDABLE AISI 316 (versiones INOX)



Sistema hermético de conexión a la red WATER STOP

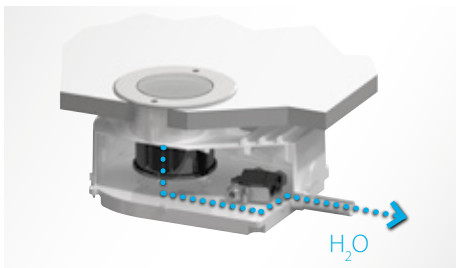

Disponible como accesorio contracaja en tecnopolímero equipada con barras de refuerzo para garantizar la transibilidad y facilitar el flujo del agua mediante el sistema WATER DRAIN

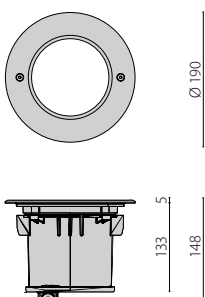



Residential and commercial complex | Parma | Italy

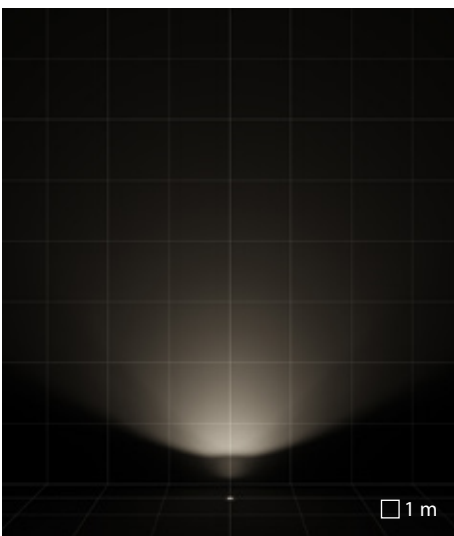

A5/M óptica asimétrica media

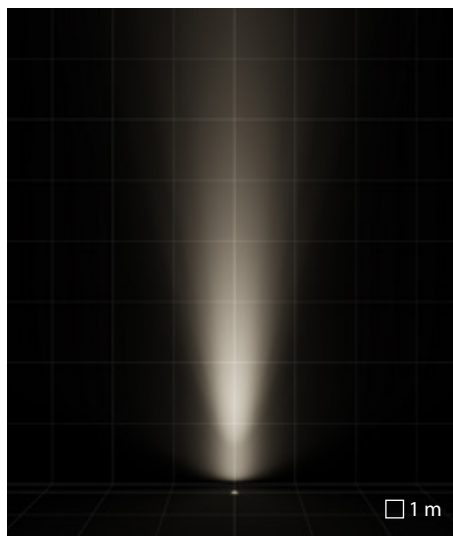

C/I óptica circular intensiva

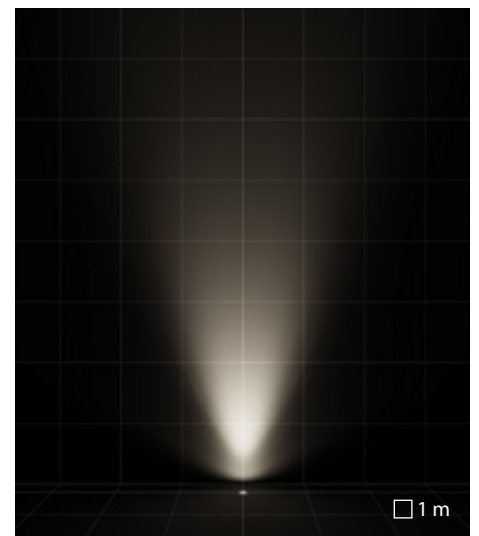

C/M óptica circular media

# CRICKET+ 20

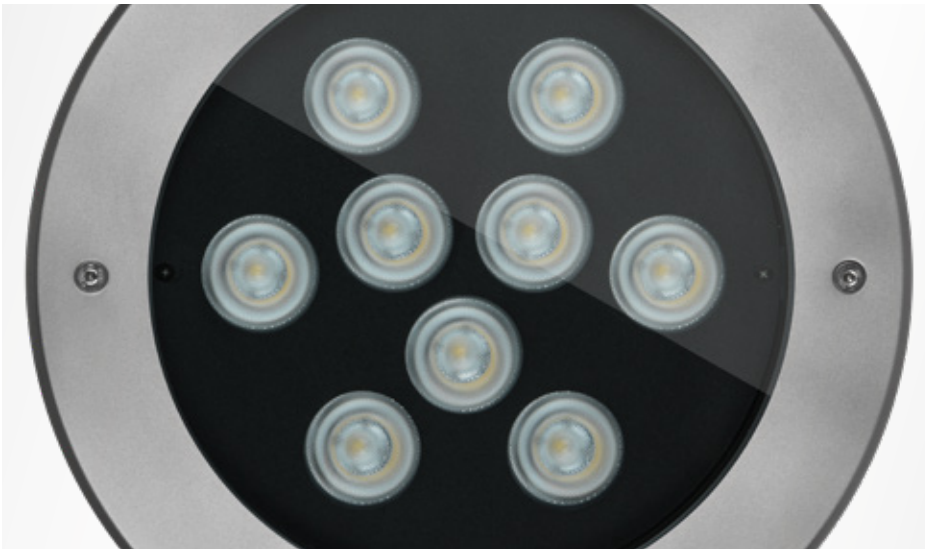

1570 min Flujo lumen real (lm) 2536 max

- AN-96 / Antracita metalizado / Rugoso
- INOX / Inox / Mate

Bloque óptico provisto de lentes en tecnopolímero con elevada transmisibilidad de la luz



Anillo de cierre de aluminio fundido bajo presión pintado



Anillo de cierre de aluminio fundido bajo presión pintado recubierto de acero INOXIDABLE AISI 316 (versiones INOX)



Sistema hermético de conexión a la red WATER STOP

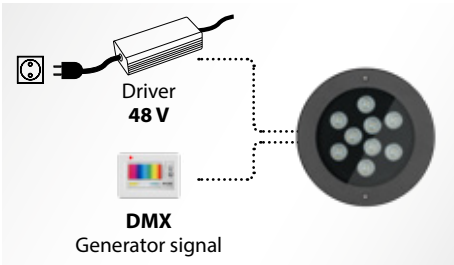

Las versiones RGBW se alimentan con 48V DC con driver SELV, disponibles como accesorios. La gestión del color es con interfaz DMX.



RGBW

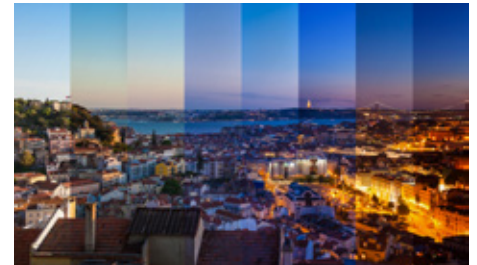

Tunable white (contactar con la empresa)

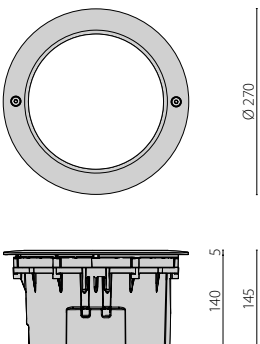



Hotel Don Carlos | Málaga | Spain

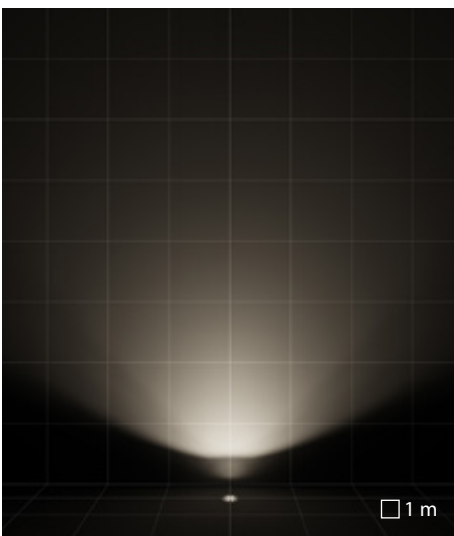

A5/M óptica asimétrica media

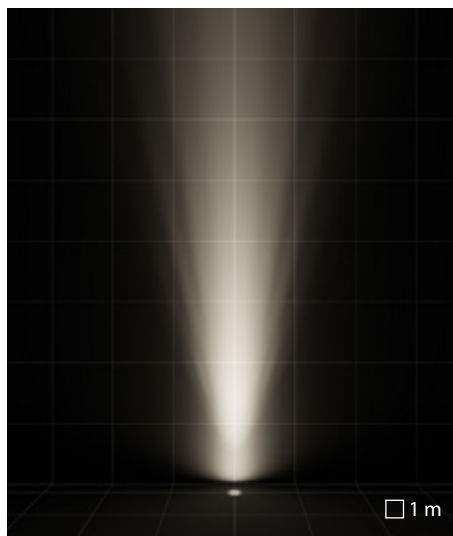

C/I óptica circular intensiva

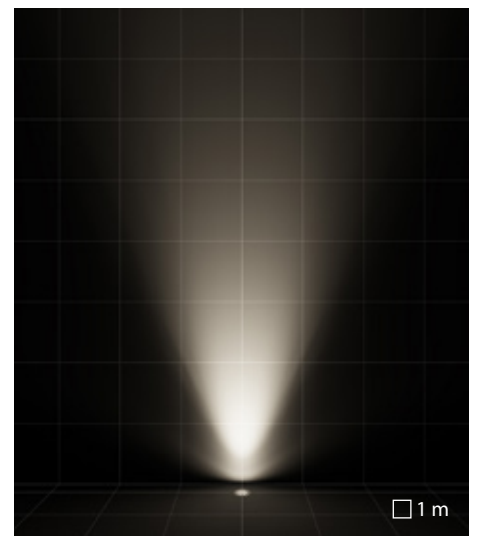

C/M óptica circular media

## CRICKET+ 10 WALL



68 ————— 83  
min Flujo lumen real (lm) max

■ AN-96 / Antracita metalizado / Rugoso

Pantalla de aluminio fundido bajo presión pintado previo tratamiento superficial de conversión química



Difusor de vidrio plano al ácido de seguridad templado



Muelles de acero inoxidable para enganche rápido a la contracaja



Caja empotrable en tecnopolímero, debe solicitarse por separado



Sistema hermético de conexión a la red WATER STOP

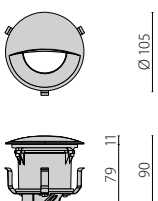

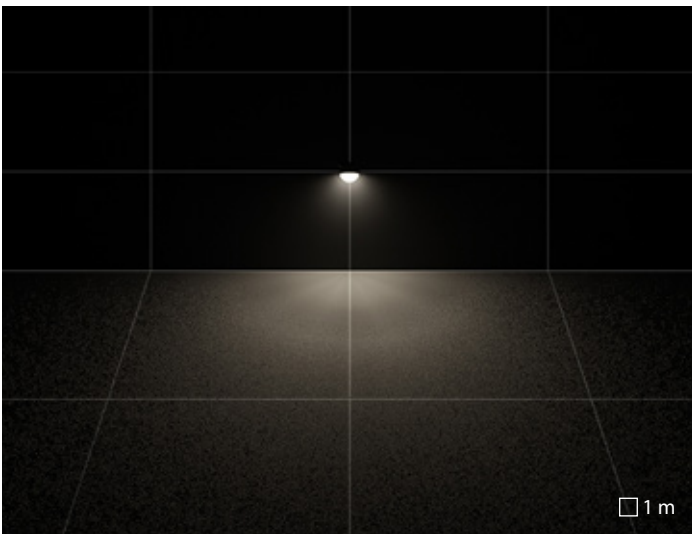

A/EW asimétrica extra ancha

# STEEL SQUARE

## Materiales superiores al estándar

Esta serie de luminarias que pueden empotrarse en el suelo para la iluminación hacia arriba asegura soluciones de iluminación adaptables que valorizan la estética de cualquier espacio y tienen un diseño sobrio y depurado.

Las luminarias han sido diseñadas y probadas para resistir a cargas, torsiones e impactos en situaciones en las cuales sean pisadas o soporten el peso de vehículos. Están fabricadas con componentes y materiales de alta calidad para proporcionar fiabilidad, larga duración, gran facilidad y versatilidad en la instalación y el mantenimiento.

El acero inoxidable, opción que caracteriza a esta serie, es un material robusto resistente a todas las condiciones climáticas.

El lenguaje formal del producto está subordinado a la arquitectura: la luz se convierte en el principal narrador del entorno, convirtiéndose en el centro de la escenografía.



Corte del Vicariato | Verona | Italy

# STEEL SQUARE

Serie de luminarias empotrables en el suelo constituidos por:

## Características mecánicas

- Cuerpo de aluminio fundido bajo presión anodizado y pintado de color negro
- Anillo en microfusión de acero inoxidable
- Compartimento óptico separado del compartimento de alimentación para un mejor control térmico
- Junta de silicona anti-envejecimiento
- Difusor de vidrio plano templado extra-claro de 12 mm de grosor
- Tornillos de anclaje de acero inoxidable

## Características eléctricas

- Luminaria equipada con alimentador

## Instalación

- Conexión eléctrica externa mediante conector estanco de enchufe QUICK, completo de cable.
- WATER STOP se ha diseñado para impedir que, en particulares condiciones térmicas y de instalación, humedad y condensación sean aspiradas dentro de las luminarias, protegiendo los componentes eléctricos con evidentes efectos positivos en la seguridad, fiabilidad, duración y aspecto de los dispositivos
- En todos los modelos de STEEL SQUARE los LED están posicionados sobre barras regulables que permiten orientar la luz concentrándola donde sea necesario. Las barras se regulan antes de la instalación del vidrio y del aro de cierre.
- Contracaja en tecnopolímero diseñada para facilitar el flujo del agua mediante el sistema WATER DRAIN. La contracaja está dotada además de una tapa extraíble, que en su interior contiene dos niveles de burbuja para facilitar la instalación de la contracaja
- Caja de empotrar se suministra por separado
- Para aplicaciones en el exterior disponer de grava de drenaje de por lo menos 300 mm adicionales a la luminaria o un sistema de drenaje adecuado
- Cuerpo de la luminaria transitable.

## Normas / Directivas

- CE / UKCA
- EAC
- RCM
- ENEC
- Conforme a EN 60598-2-13 para áreas de instalación A1 / A2 / A3 / A4 / A5

## Garantía

- Garantía de 5 años. Términos de garantía completos en [www.performanceinlighting.com](http://www.performanceinlighting.com)



## STEEL SQUARE

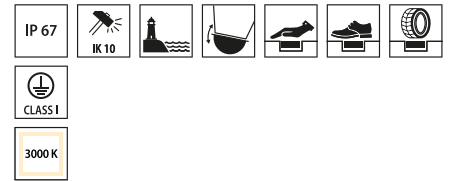
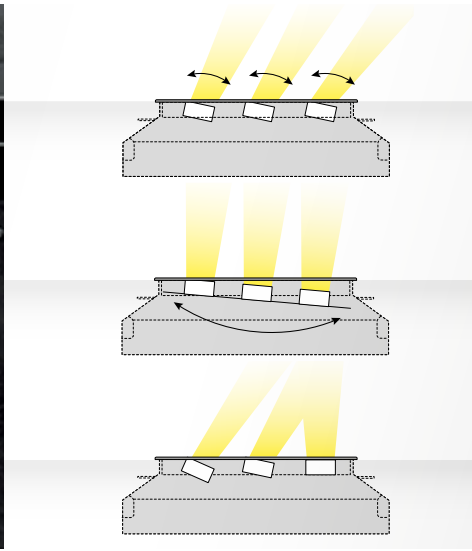

278 min Flujo lumen real (lm) 1357 max

INOX / Inox / Brillante

En todos los modelos de STEEL SQUARE los LED están posicionados sobre barras regulables que permiten orientar la luz concentrándola donde sea necesario. Las barras se regulan antes de la instalación del vidrio y del aro de cierre.

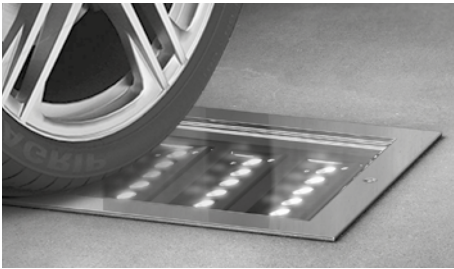

Cuerpo de la luminaria transitable.



Anillo en microfusión de acero inoxidable.

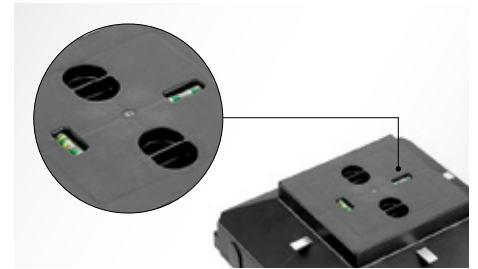

Todas las contracajas STEEL SQUARE disponen de tapa con burbujas para facilitar el posicionamiento correcto durante la instalación.



Los modelos COMPACT resuelven las situaciones en las cuales es necesario instalar las luminarias en profundidades reducidas y previendo la posibilidad de un drenaje desviado para la conformación particular de la contracaja y con el uso de un tubo corrugado normal.

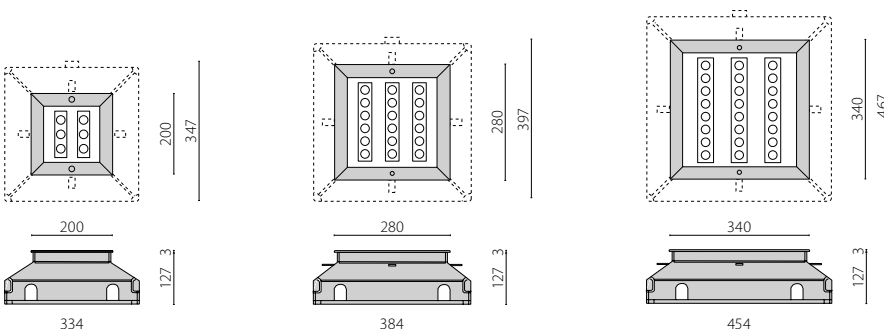



Charter square | Raleigh - North Carolina | USA

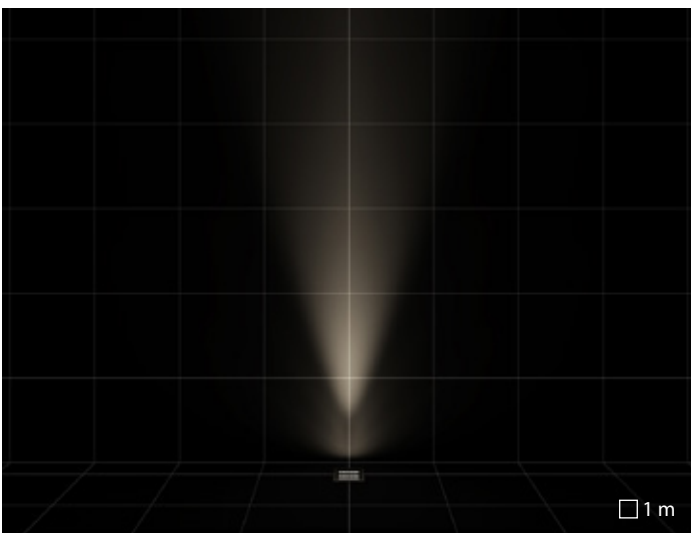

C/I óptica circular intensiva

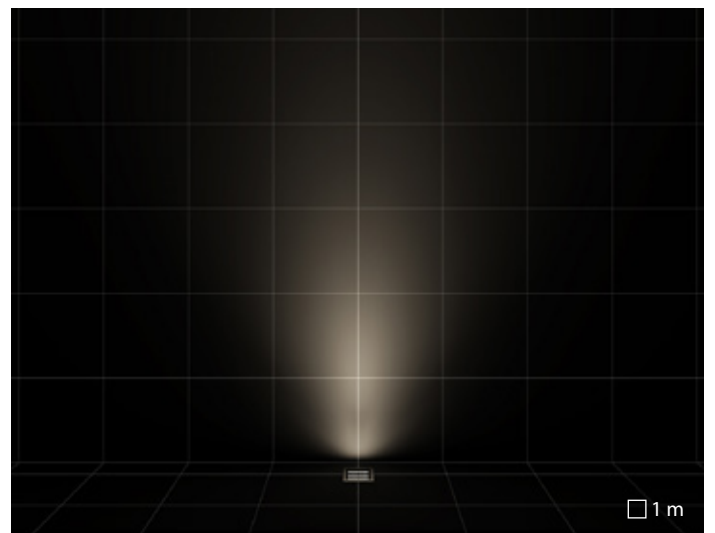

ELL óptica elíptica



Restaurant Burg Landshut | Bernkastel-Kues | Germany





# SUPERFICIES VERTICALES

Colección de luces rasantes y bañadores de pared



Una superficie vertical puede asumir la acepción de límite, margen, barrera si se coloca lateralmente o de manera perimetral a un área otorgando una fuerte orientación al espacio. Pero también puede ser vista como elemento unificador del espacio en el que se encuentra. Una superficie vertical puede ser definida como “el encuentro de dos dimensiones fundamentales de la vida humana: la dimensión terrestre y la dimensión aérea (Italo Calvino)”. Para citar a Marco Polo, las superficies verticales son la expresión visible de la tensión entre estas dos dimensiones, de hecho, “también las ciudades creen ser obra de la mente o del destino, pero ni una ni la otra son

suficientes para sostener sus muros. De una ciudad no gozas las siete o setenta y siete maravillas, sino la respuesta que da a tu pregunta(Marco Polo)”. Estas dos dimensiones, unidas a la profundidad, dan lugar a sombras, ritmos y elementos que confieren fuerza e identidad a una fachada. En este contexto, la luz y su uso inteligente tienen un rol estratégico gracias a las técnicas de iluminación como los bañadores de pared y las luces rasantes: los primeros contribuyen de manera esencial a la sensación de luminosidad de los ambientes y se emplea habitualmente sobre superficies lisas para camuflar las imperfecciones y dar homogeneidad; mientras que las

segundas, al contrario, se utilizan para exaltar la materialidad y las texturas, ambas para infundir una sensación de seguridad.

# STRIP SQUARE+

design Roberto Fiorato

## La versatilidad maximizada

Sistema extremadamente compacto concebido para valorizar las superficies verticales en el campo de la arquitectura. De hecho, STRIP+ se trata de una serie de productos modulares para el uso en ambiente exterior, idóneos para valorizar las características de construcción de un edificio con la menor intrusión estética posible, caracterizada por un diseño minimalista que se integra en las formas arquitectónicas del edificio sin alterar su aspecto estético. Serie con fuente de alimentación integrada, totalmente diseñada en torno a las fuentes LED de última generación, es ideal tanto para una instalación en la pared como empotrada en el suelo (modelos INGROUND).

Nuevas opciones DMX para la mezcla del color en RGBW y blanco dinámico (TW) disponibles para efectos escenográficos de alto impacto emocional.



Valetti winery | Bardolino | Italy

# STRIP SQUARE+

design Roberto Fiorato

Serie de lineales para instalación superficial (STRIP SQUARE+) y empotrables en el suelo (STRIP SQUARE INGROUND) constituidos por:

## Características mecánicas

- Cuerpo en aluminio extruido anodizado
- Terminales en fundición a presión de aluminio pintado
- Soporte portacableado en aluminio para una elevada disipación térmica de los componentes
- Junta de silicona anti-envejecimiento
- Difusor de vidrio templado serigrafiado
- Tornillos de anclaje de acero inoxidable

## Características eléctricas

- Luminaria equipada con alimentador
- Disponibles versiones con driver ON-OFF y regulables DALI
- Versión TW - TUNABLE WHITE (2700 ÷ 6500 K) versión DALI DT8

## Instalación

- Soporte de fijación a la pared articulado que permite orientar la luminaria
- Conexión eléctrica externa mediante toma rápida estanca (QUICK), precableado en fábrica
- Conexión eléctrica externa mediante conector estanco de enchufe QUICK, completo de cable.
- Bajo petición se puede suministrar una versión STRIP SQUARE+ (WALL) precableada con doble sujetacable estanco y cable para conexiones en cascada (contactar con la empresa)
- Caja de empotrar se suministra por separado
- Cada contracaja se suministra con tapa de protección para evitar posibles deformaciones durante las fases de instalación en cemento y burbujas de nivel para facilitar la alineación durante las fases de instalación
- Para aplicaciones en el exterior disponer de grava de drenaje de por lo menos 300 mm adicionales a la luminaria o un sistema de drenaje adecuado
- Generador de señal DMX para las versiones RGBW que se debe pedir por separado

## Normas / Directivas

- CE / UKCA
- EAC pending
- RCM
- Conforme a EN 60598-2-13 para áreas de instalación A1 / A2 / A3 / A4 / A5

## Garantía

- Garantía de 5 años. Términos de garantía completos en [www.performanceinlighting.com](http://www.performanceinlighting.com)



# STRIP SQUARE+



IP 66	IK 10	ULR<sup>1</sup>	CRI>=95	CLASS II	CLASS III	DALI
DMX						
3000 K	4000 K	TW	RGBW			

1374 min Flujo lumen real (lm) 3681 max

■ GR-11 / Gris anodizado / Mate

Abrazadera regulable para montaje de pared con unión para direccionar el aparato.

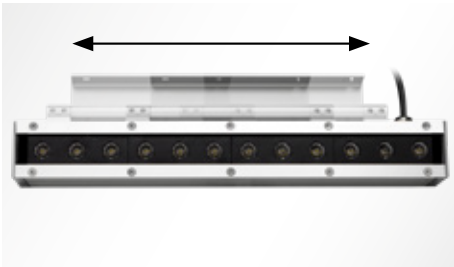

Soporte de fijación en la pared regulable a lo largo de todo el cuerpo de la luminaria.



Bajo petición se puede suministrar una versión precableada con doble sujetacable estanco y cable para conexiones en cascada.



Inclinación regulable hasta 15°. Doble punto de fijación.

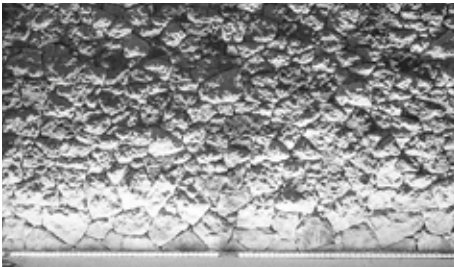

Apto para efectos de iluminación rasante.



RGBW



Tunable white

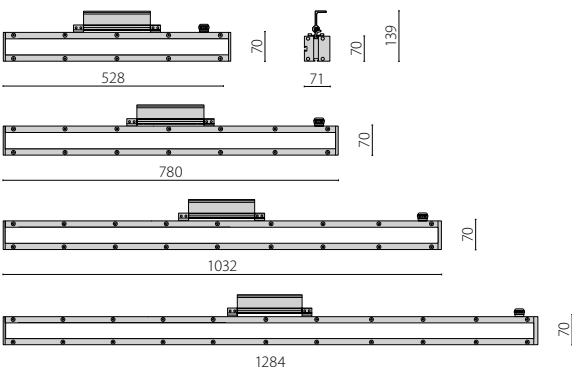

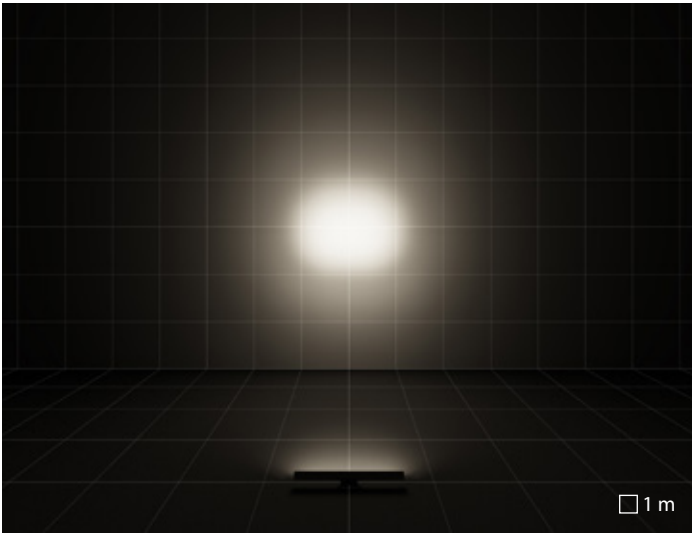

S/I óptica simétrica intensiva

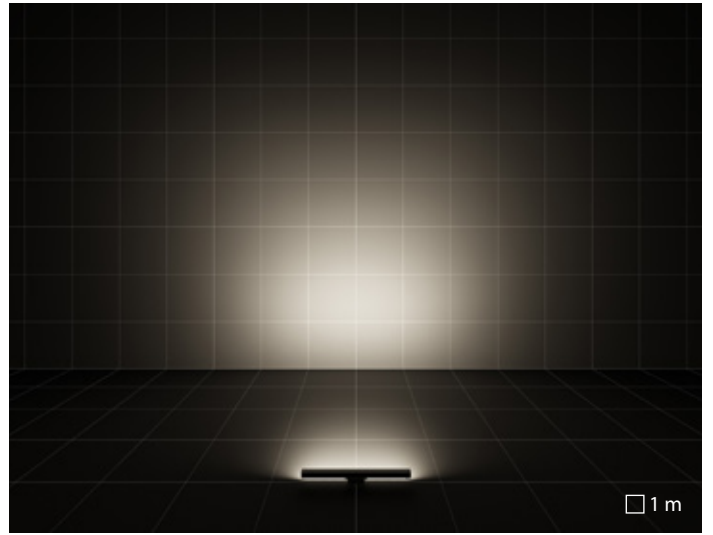

A18/M óptica asimétrica media

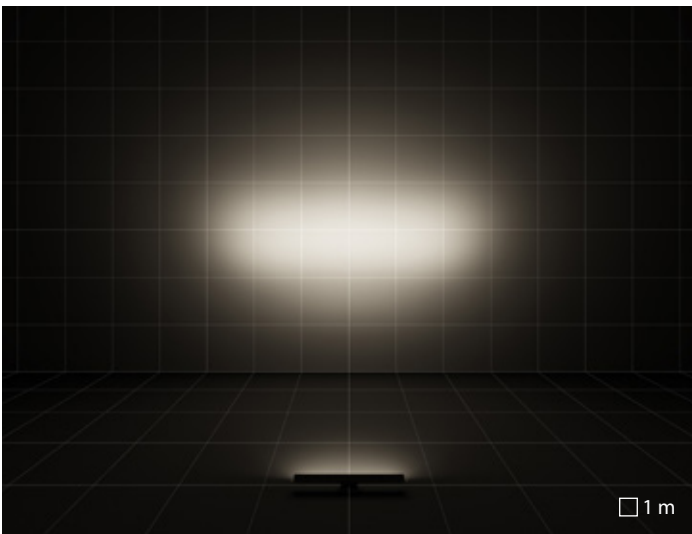

ELL 15°x45° óptica elíptica

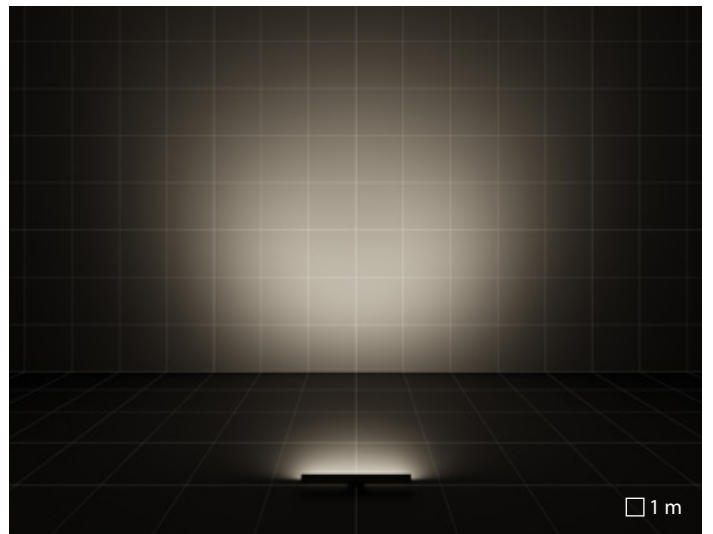

ELL 40°x60° óptica elíptica

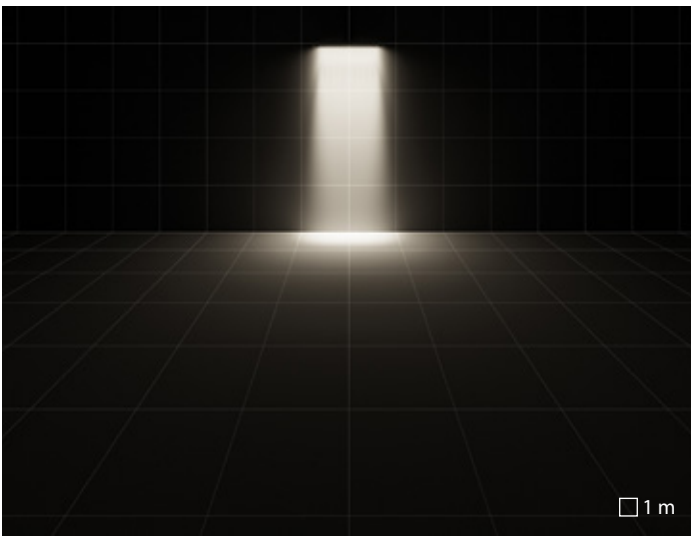

S/I óptica simétrica intensiva

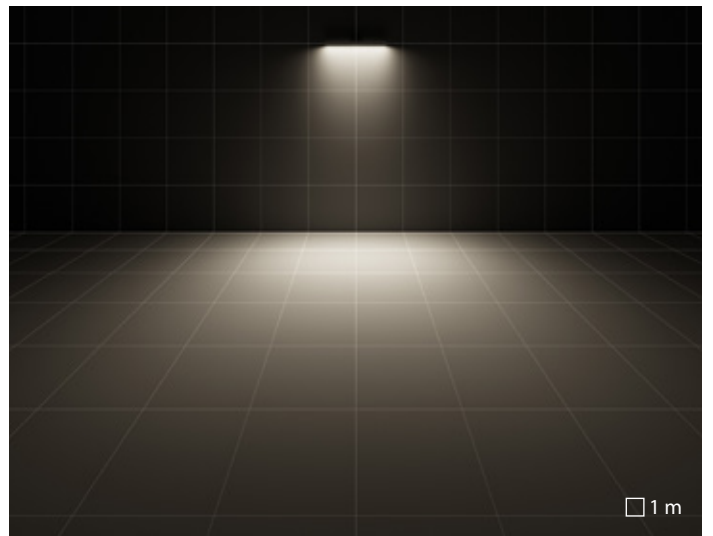

A18/M óptica asimétrica media

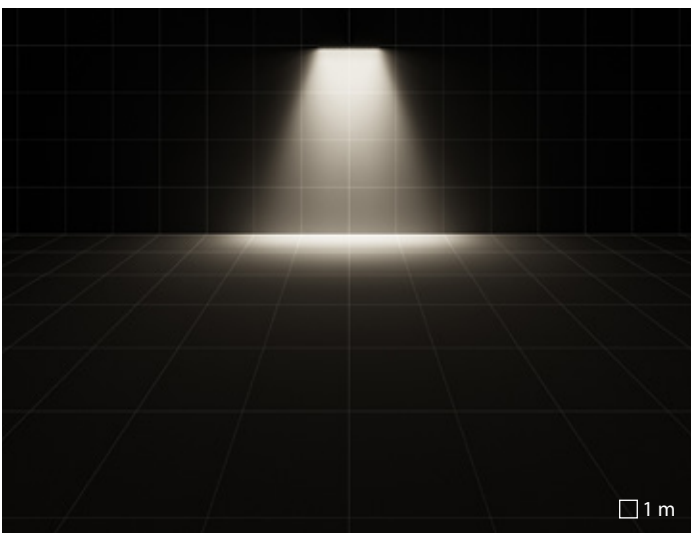

ELL 15°x45° óptica elíptica

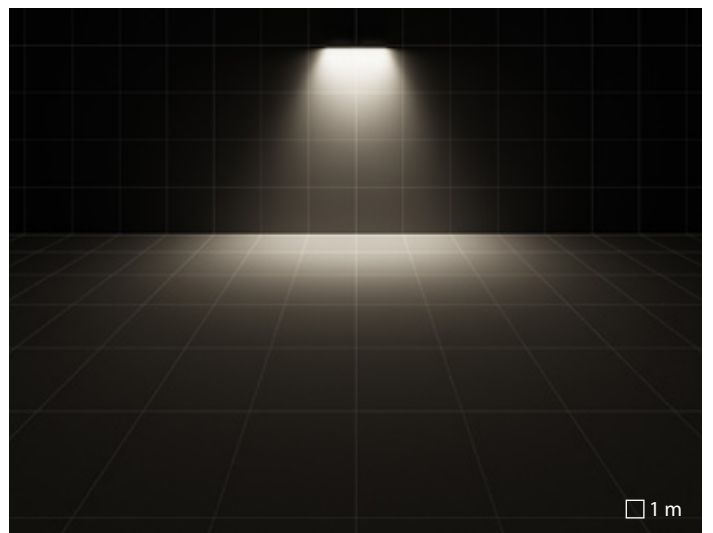

ELL 40°x60° óptica elíptica

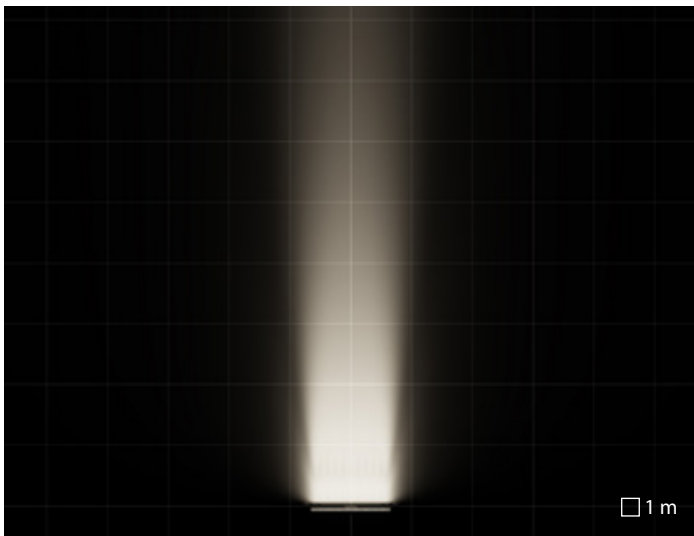

S/I óptica simétrica intensiva

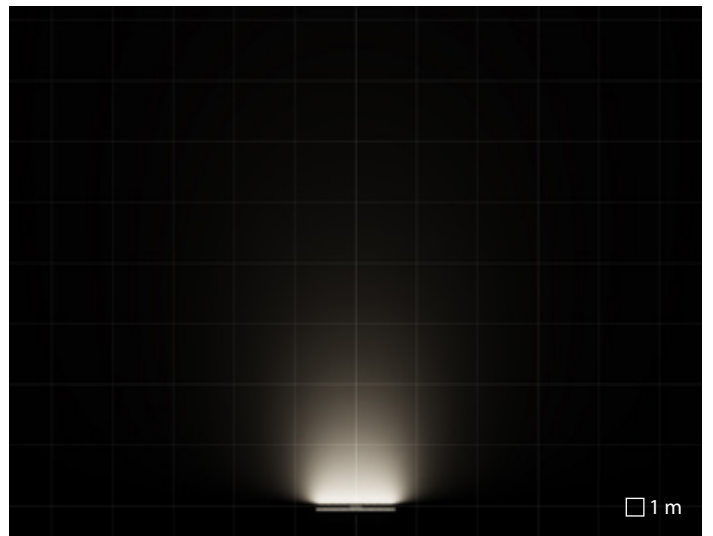

A18/M óptica asimétrica media

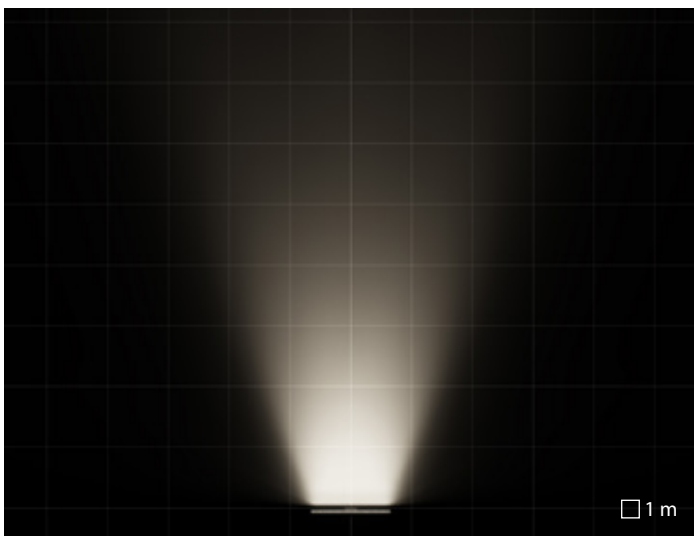

ELL 15°x45° óptica elíptica

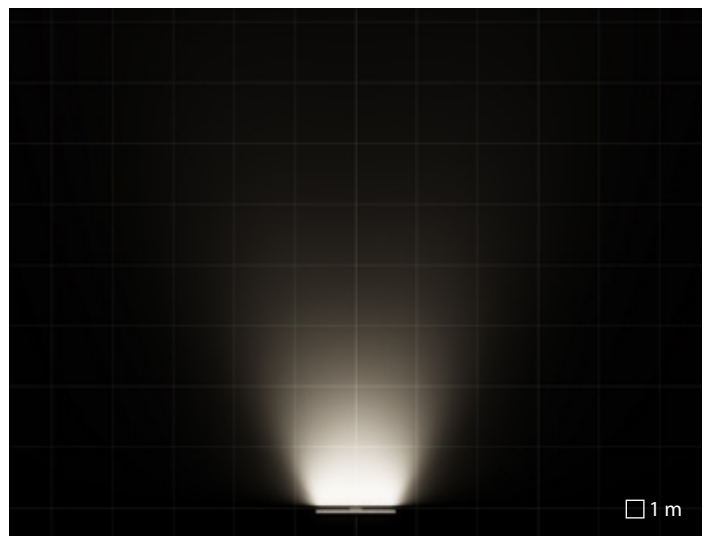

ELL 40°x60° óptica elíptica





Verbindingstunnel van heekgarage | Enschede | Netherlands

# STRIP SQUARE+ INGROUND



1374 min Flujo lumen real (lm) 3681 max

■ GR-11 / Gris anodizado / Mate

Cuerpo de la luminaria transitable.



Cable con resistencia a la rotura.

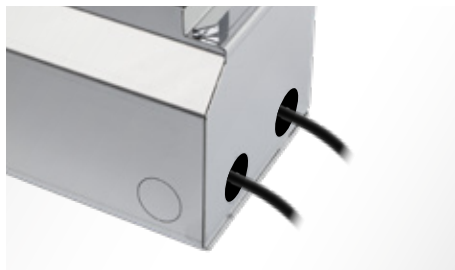

Preparación para salidas del cable.



Termoaislado.



Cada kit de fijación empotrable cuenta con tapa de protección para evitar posibles deformaciones durante las fases de instalación en cemento.

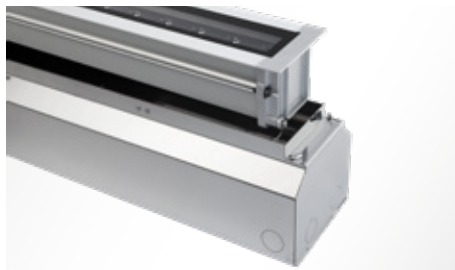

La luminaria completa se compone de una luminaria y un kit empotrable.

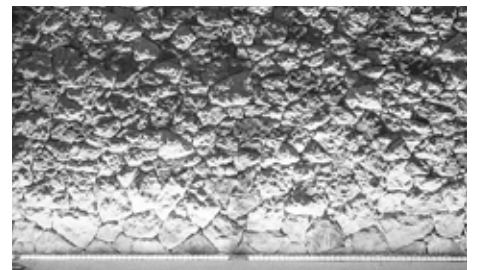

Apto para efectos de iluminación rasante.

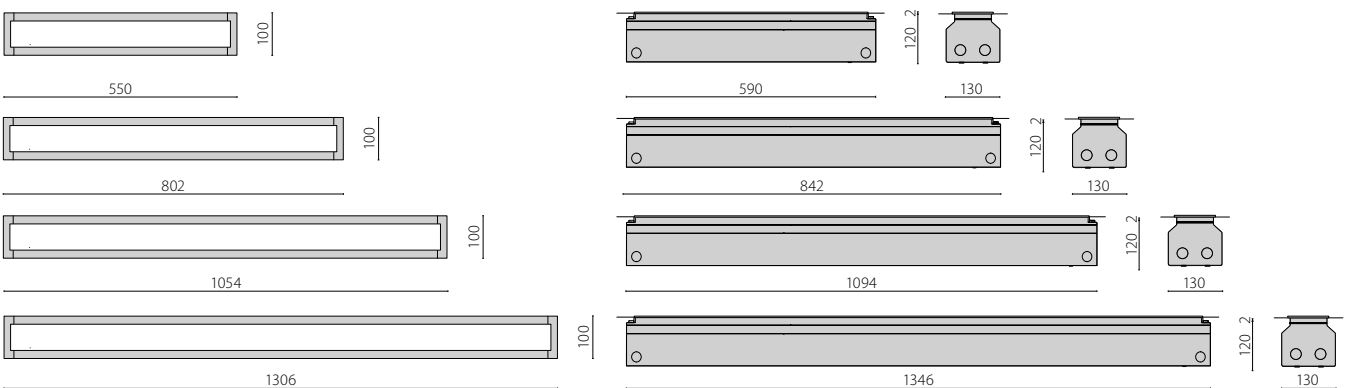

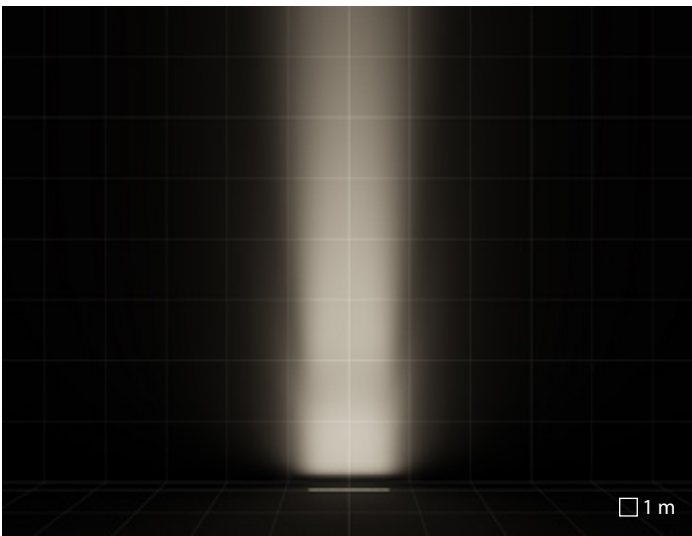

S/I óptica simétrica intensiva

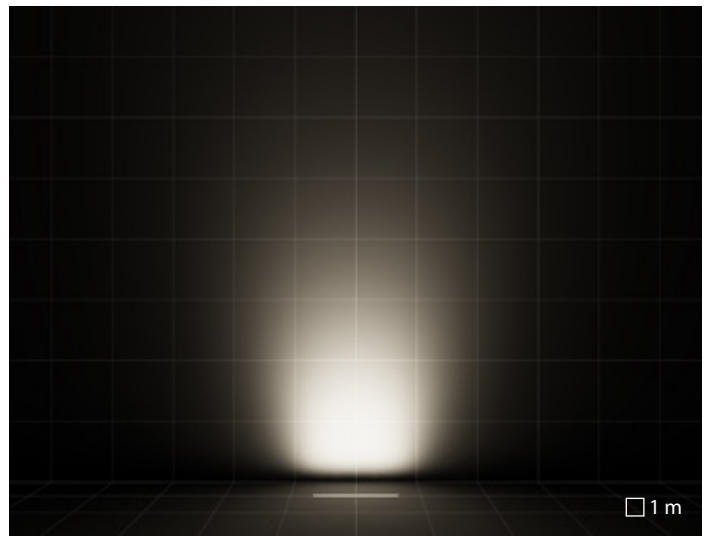

A18/M óptica asimétrica media

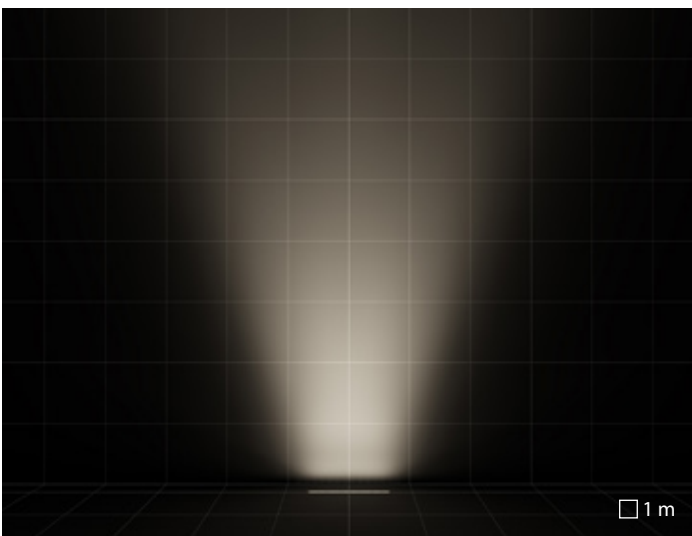

ELL 15°x45° óptica elíptica

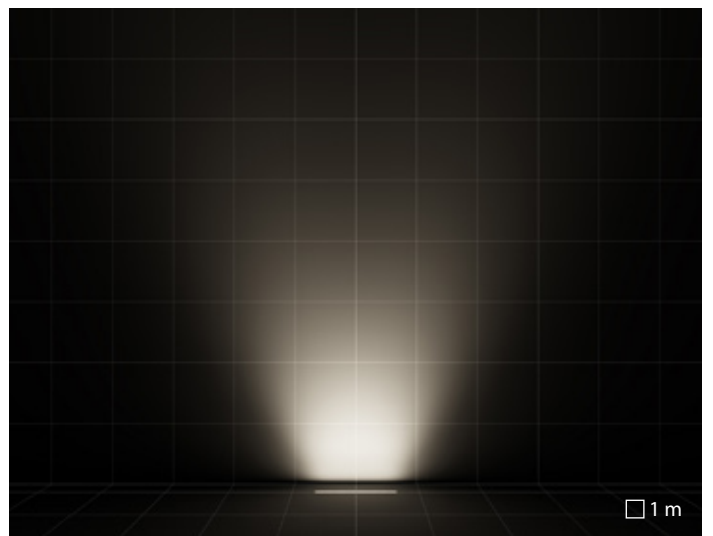

ELL 40°x60° óptica elíptica

# NOTTURNO

## Valoriza los detalles

NOTTURNO es un innovadora luminaria con control remoto e instalación de pared para sugestivos efectos de iluminación rasante y wall-washing para fachadas amplias y muy amplias. Gracias a su forma triangular, a su tamaño extremadamente compacto y a su diseño discreto, puede colocarse fácilmente en espacios muy pequeños donde no se pueden instalar dispositivos tradicionales de potencia similar. El cuerpo/disipador térmico mecanizado con precisión ofrece una hermeticidad perfecta y permanente.

Este sistema lineal para exteriores propone soluciones de luz idóneas para crear una luz rasante y uniforme sobre superficies verticales para valorizar la arquitectura y transmitir una sensación de espacios más amplios. Este tipo de iluminación crea un juego de luces y sombras que enfatiza la tridimensionalidad de los materiales de la superficie, como los revestimientos de piedra, ladrillos o texturas.

El sistema prevé luminarias de diversas longitudes que permiten combinaciones de líneas luminosas de cualquier longitud colocando varias luminarias en fila continua.



Casa Museo Maffei | Verona | Italy

# NOTTURNO

Serie de lineales para instalación superficial constituidos por:

## **Características mecánicas**

- Forma triangular; dimensiones ultracompactas
- Sólida aleación de aluminio extruida y trabajada en máquina para obtener una carcasa hermética perfecta para PCB y LED
- Cuerpo en aluminio extruido anodizado
- Terminales de acero inoxidable AISI 304
- Disipador térmico de aluminio
- Difusor de vidrio templado serigrafiado
- Conexión eléctrica externa mediante conector estanco de enchufe QUICK, completo de cable.

## **Características eléctricas**

- Disponibles versiones con driver ON-OFF y regulables DALI

## **Instalación**

- Para la instalación del producto se deben utilizar las ménsulas adecuadas disponibles como accesorio
- Abrazadera telescópica regulable de acero inoxidable.
- Soporte regulable de acero inoxidable para instalaciones en interiores.

## **Normas / Directivas**

- CE / UKCA
- EAC
- RCM

## **Garantía**

- Garantía de 5 años. Términos de garantía completos en [www.performanceinlighting.com](http://www.performanceinlighting.com)
- Marca registrada ®



# NOTTURNO

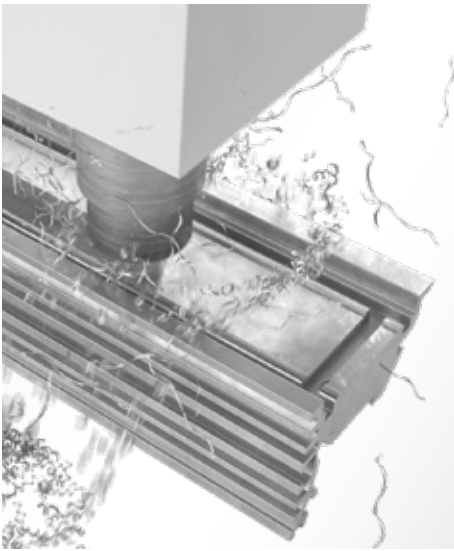

Sólida aleación de aluminio extruida y trabajada en máquina para obtener una carcasa hermética perfecta para PCB y LED.



El perfil es estanco, sin bornes laterales, juntas o tornillos.

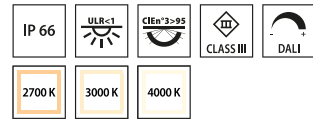

1606 4621  
 min max  
 Flujo lumen real (lm)

■ GR-11 / Gris anodizado / Mate



Abrazadera regulable de pared en acero inoxidable.



Soporte regulable de suelo en acero inoxidable.



Abrazadera telescópica regulable de acero inoxidable.



Soporte regulable de acero inoxidable para instalaciones en interiores.



Forma triangular, dimensiones ultracompactas.



Montaje simple o composiciones lineales con una distancia mínima de 5 mm entre los módulos.

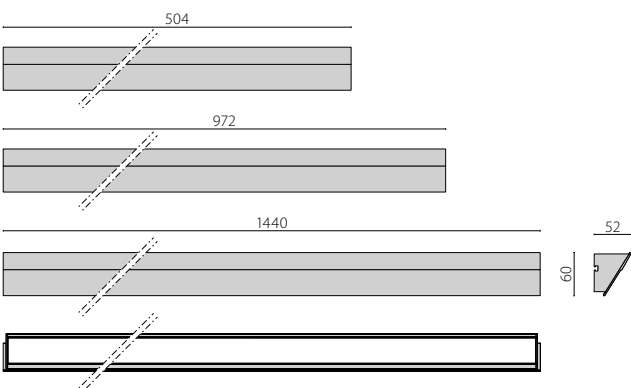

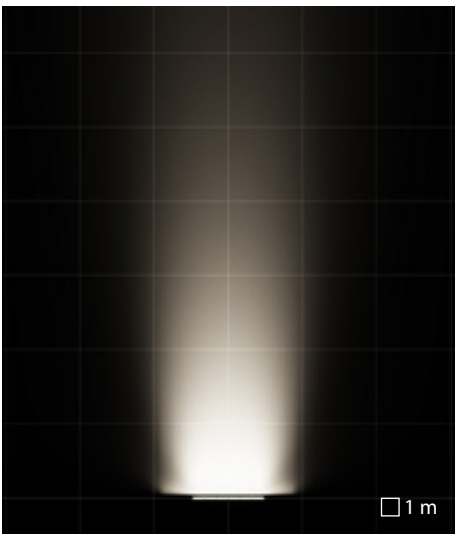

S/I óptica simétrica intensiva

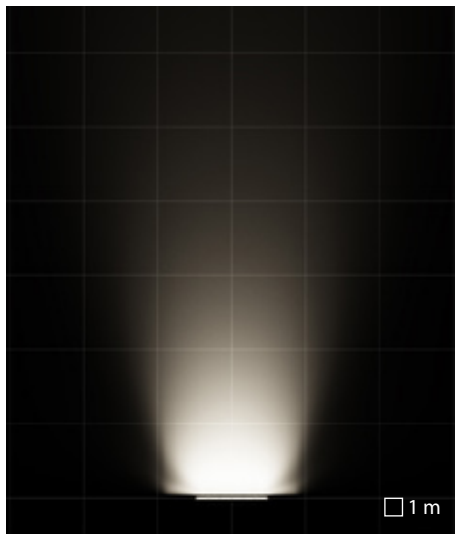

S/M óptica simétrica media

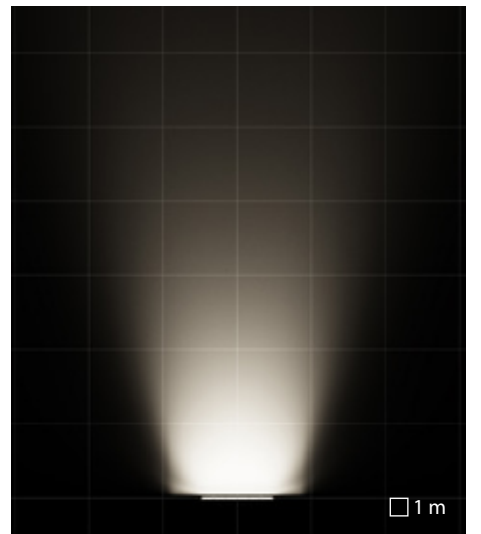

ELL óptica elíptica

# OMBRA

Ninguna sombra, pura luz

OMBRA es un innovadora luminaria con fuente de alimentación a bordo e instalación de pared, apta para sugestivas soluciones de iluminación rasante y wall-ashing en fachadas de cualquier superficie. Gracias a su forma triangular, a su tamaño extremadamente compacto y a su diseño discreto, puede colocarse fácilmente en espacios muy pequeños donde no se pueden instalar dispositivos tradicionales de potencia similar. El cuerpo/disipador térmico mecanizado con precisión ofrece una hermeticidad perfecta y permanente.

Este sistema lineal para exteriores propone soluciones de luz idóneas para crear una luz rasante y uniforme sobre superficies verticales para valorizar la arquitectura y transmitir una sensación de espacios más amplios. Este tipo de iluminación crea un juego de luces y sombras que enfatiza la tridimensionalidad de los materiales de la superficie, como los revestimientos de piedra, ladrillos o texturas.

El sistema prevé luminarias de diversas longitudes que permiten combinaciones de líneas luminosas de cualquier longitud colocando varias luminarias en fila continua.

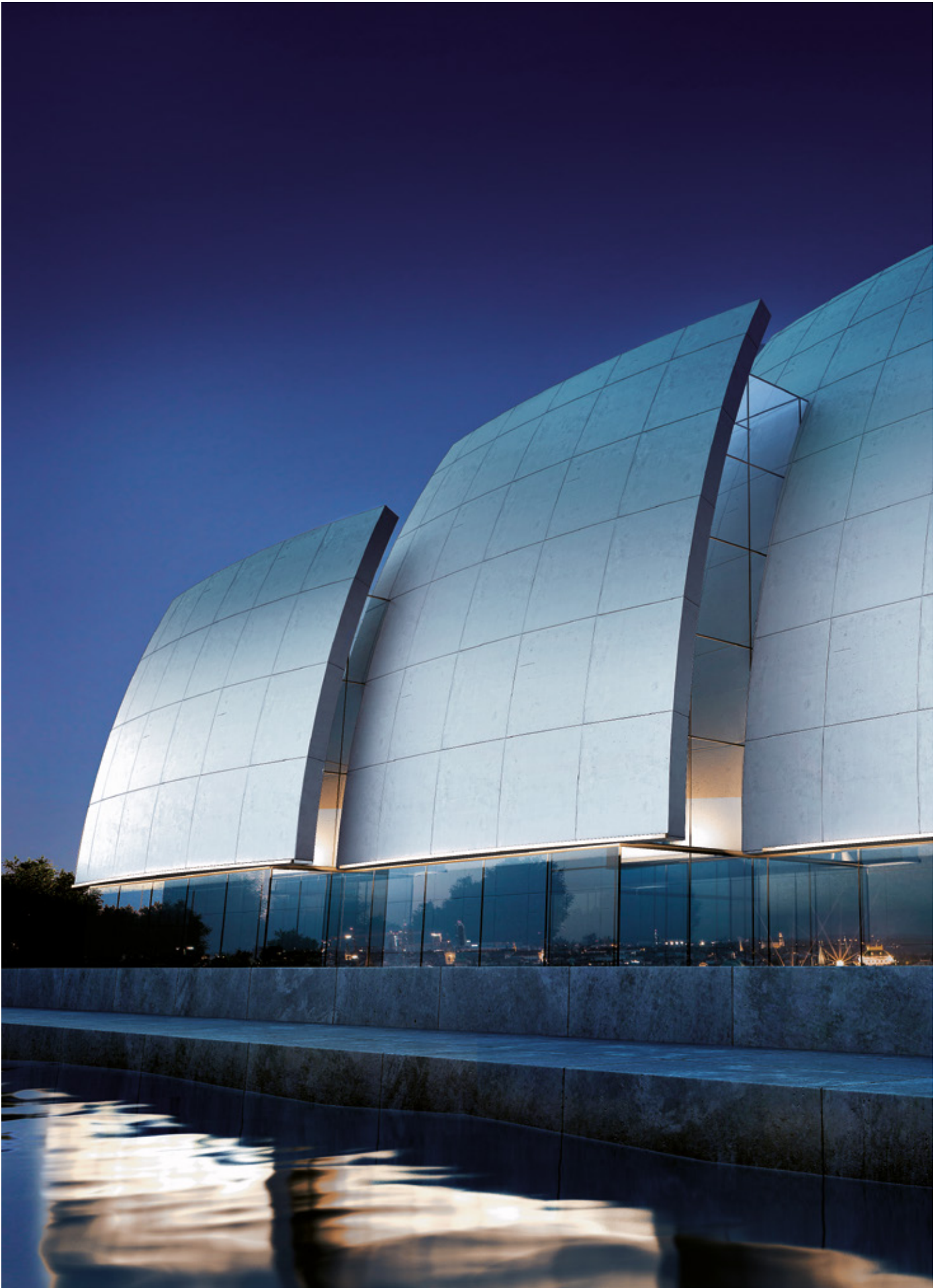

# OMBRA

Serie de lineales para instalación superficial constituidos por:

## **Características mecánicas**

- Cuerpo en aluminio extruido anodizado
- Terminales de acero inoxidable AISI 304
- Disipador térmico de aluminio
- Junta de silicona anti-envejecimiento
- Difusor de vidrio templado serigrafiado
- Tornillos de anclaje de acero inoxidable

## **Características eléctricas**

- Alimentación integrada, reemplazable y con hermeticidad (IP 67) con tensión de red (230-240V). Facilidad de inspección, reparación, sustitución y conexión

## **Instalación**

- Conexión eléctrica externa mediante conector estanco de enchufe QUICK, completo de cable.
- Conector resistente al agua para la conexión en fila continua hasta 50 m.
- Para la instalación del producto se deben utilizar las ménsulas adecuadas disponibles como accesorio
- Abrazadera telescópica regulable de acero inoxidable.

## **Versiones**

- Disponibles versiones con driver ON-OFF y regulables DALI

## **Normas / Directivas**

- CE / UKCA
- EAC
- RCM

## **Garantía**

- Garantía de 5 años. Términos de garantía completos en [www.performanceinlighting.com](http://www.performanceinlighting.com)



# OMBRA

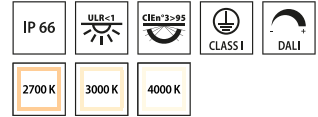

1606 4621  
 min max  
 Flujo lumen real (lm)

■ GR-11 / Gris anodizado / Mate

Montaje simple o composiciones lineares con una distancia mínima de 5 mm entre los módulos.



Abrazadera regulable de pared en acero inoxidable.



Soporte regulable de suelo en acero inoxidable.



Abrazadera telescópica regulable de acero inoxidable.



Forma triangular, dimensiones compactas.

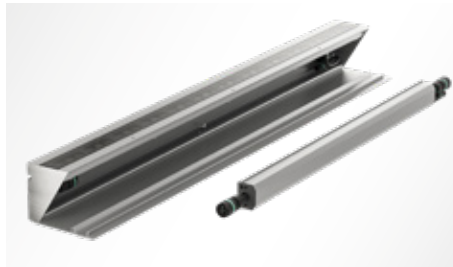

Alimentación integrada, reemplazable y con hermeticidad (IP 67), con tensión de red directa (230-240V). Facilidad de inspección y reparación.

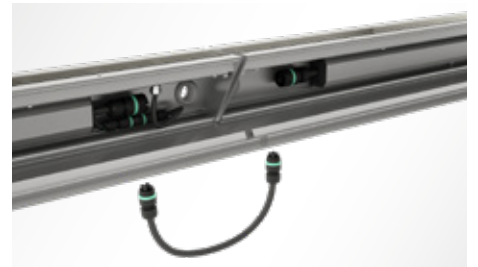

Conector resistente al agua para la conexión en fila continua hasta 50 m.

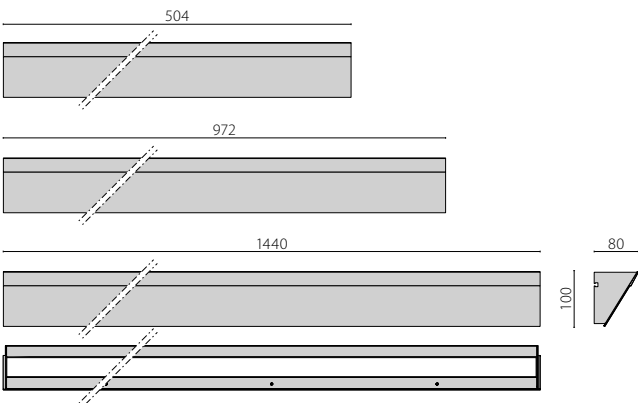



Casa Museo Maffei | Verona | Italy

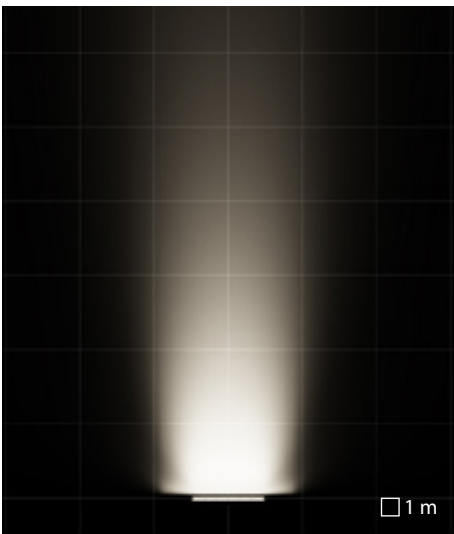

S/I óptica simétrica intensiva

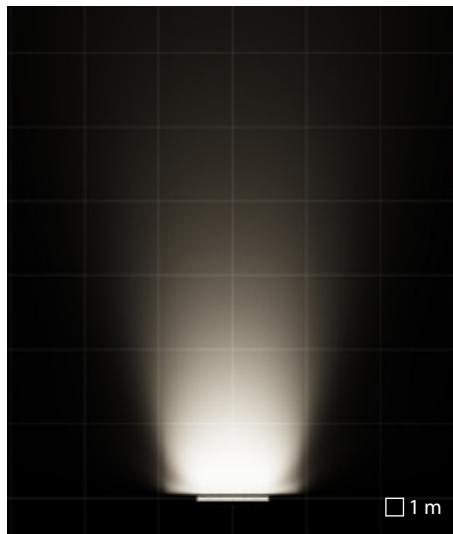

S/M óptica simétrica media

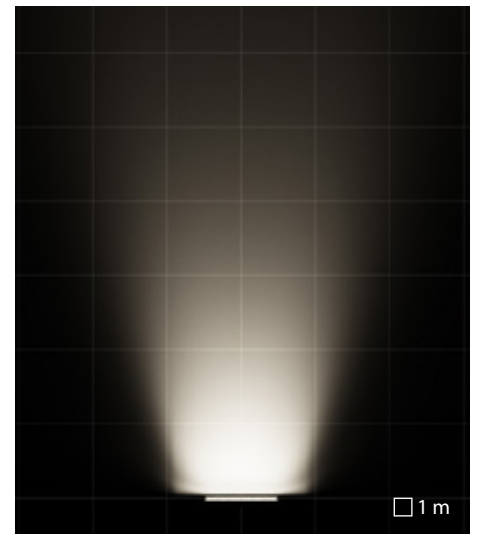

ELL óptica elíptica

# TRACCIA

La luz donde se necesita

El lenguaje formal del producto está subordinado a la arquitectura: la luz se convierte en el principal narrador del entorno, convirtiéndose en el centro de la escenografía.

En este sistema la sencillez de la forma se acompaña con un rendimiento de alto nivel, para la iluminación de fachadas y otros elementos verticales, en contextos tanto públicos como privados.

Gracias a su fuente de alimentación integrada, reemplazable y con hermeticidad certificada IP, conectada directamente con la línea de tensión, todas las operaciones de instalación, inspección y mantenimiento son extremadamente fáciles y económicas.



Sheikh Rashid Bin Mohammed mosque | Al Quoz - Dubai | UAE

# TRACCIA

Serie de lineales empotrables en el suelo constituidos por:

## Características mecánicas

- Cuerpo en aluminio extruido anodizado
- Soporte portacableado en aluminio para una elevada disipación térmica de los componentes
- Rejilla antideslumbramiento en tecnopolímero
- Junta de EPDM
- Difusor de vidrio templado serigrafiado
- Tornillos de anclaje de acero inoxidable

## Características eléctricas

- Alimentación integrada, reemplazable y con hermeticidad (IP 67) con tensión de red (230-240V). Facilidad de inspección, reparación, sustitución y conexión

## Instalación

- Fuentes luminosas asimétricas, dispositivo para la orientación del haz luminoso de 0 a 30 grados
- Dispositivo para la orientación del haz entre 0° y 30°
- Luminaria preparada para la conexión en cascada
- El producto puede instalarse individualmente o en composiciones lineales sin interrupciones ( $\leq 80$  m)
- Conexión eléctrica externa mediante toma rápida estanca (QUICK), precableado en fábrica
- Cada contracaja se suministra con tapa de protección para evitar posibles deformaciones durante las fases de instalación en cemento y burbujas de nivel para facilitar la alineación durante las fases de instalación
- Caja de empotrar se suministra por separado
- Para aplicaciones en el exterior disponer de grava de drenaje de por lo menos 300 mm adicionales a la luminaria o un sistema de drenaje adecuado

## Versiones

- Disponibles versiones con driver ON-OFF y regulables DALI
- TRACCIA RGBW DMX a petición (contactar con la empresa).

## Normas / Directivas

- CE / UKCA
- EAC
- RCM
- Conforme a EN 60598-2-13 para áreas de instalación A1 / A2 / A3 / A4 / A5

## Garantía

- Garantía de 5 años. Términos de garantía completos en [www.performanceinlighting.com](http://www.performanceinlighting.com)
- Marca registrada ®



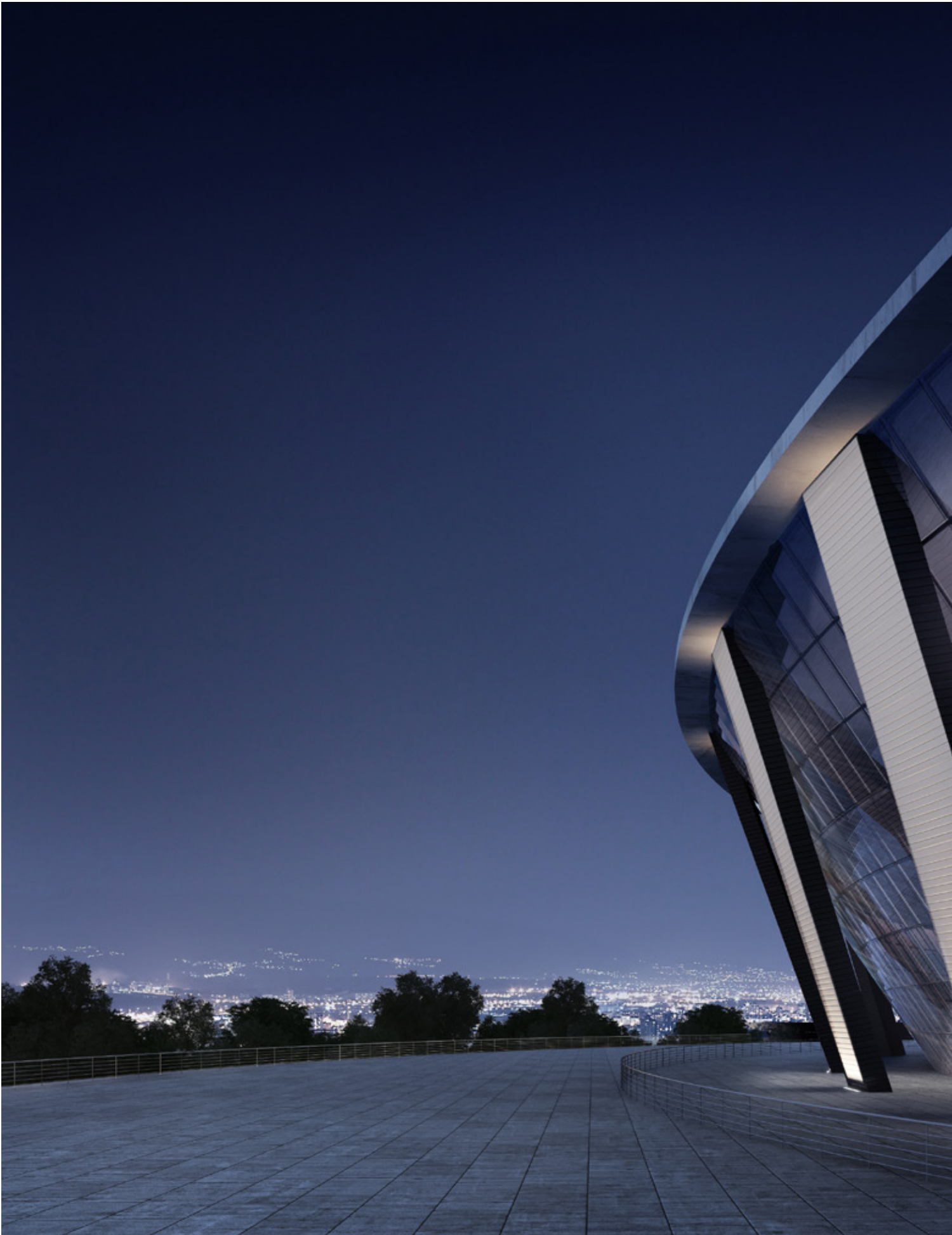

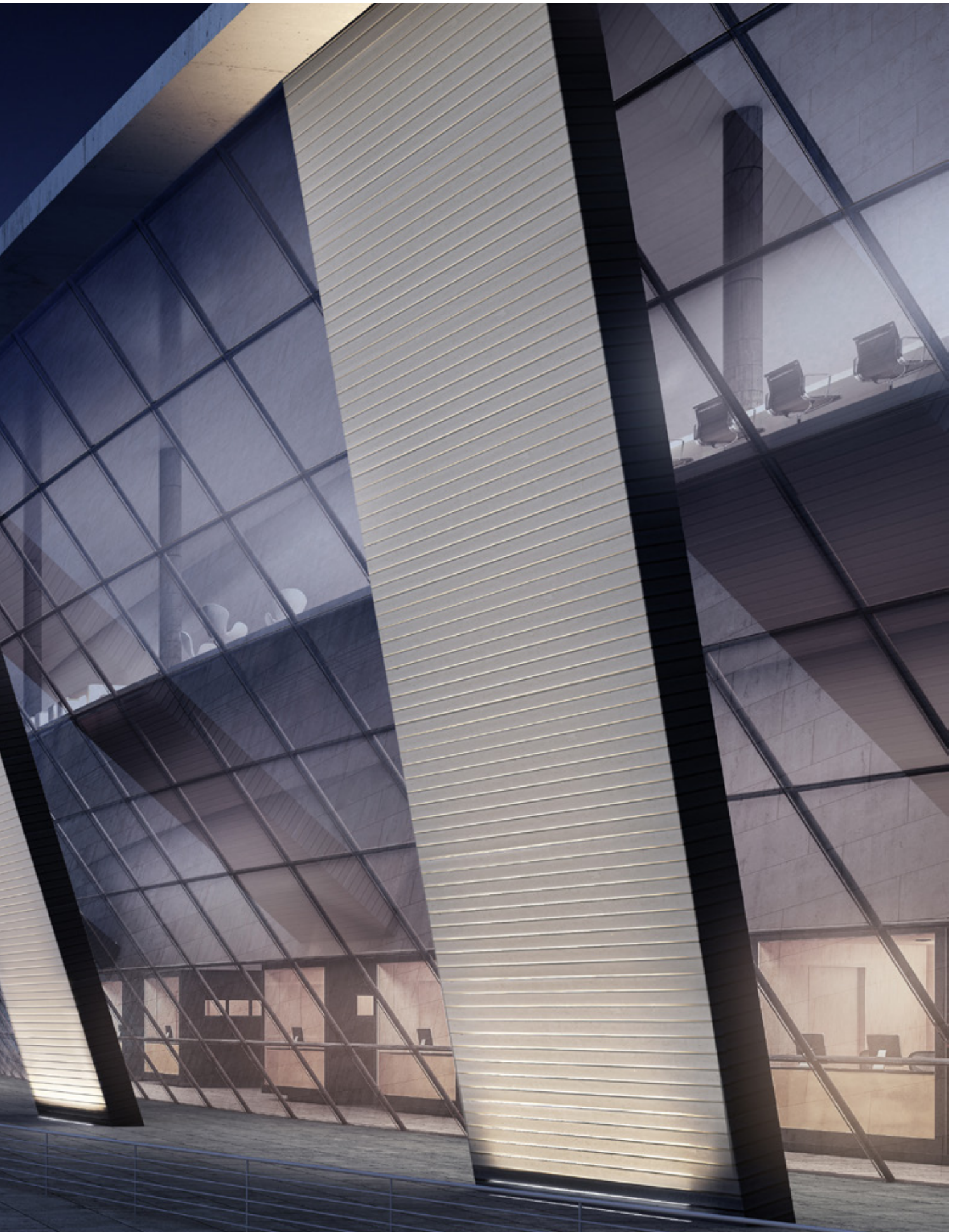

# TRACCIA

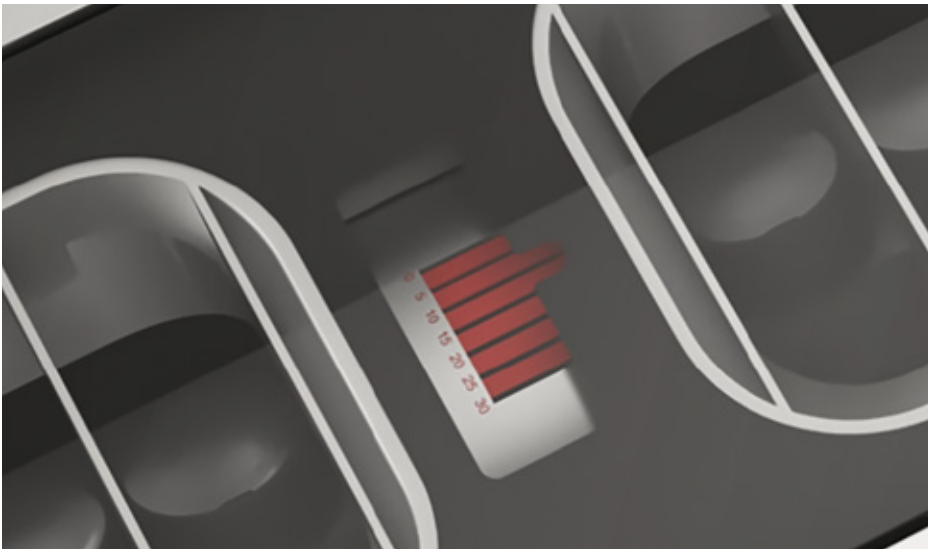

IP 67	IK 10	Footprint	Beam angle	CLASS1	DALI
2700 K	3000 K	4000 K			

1273 min 5197 max  
 Flujo lumen real (lm)

■ GR-11 / Gris anodizado / Mate

Fuentes luminosas asimétricas, dispositivo para la orientación del haz luminoso de 0 a 30 grados.



Mecanismo exclusivo de orientación del haz de luz, para una iluminación rasante y un efecto wall-washing perfectos sobre superficies pequeñas y muy grandes.

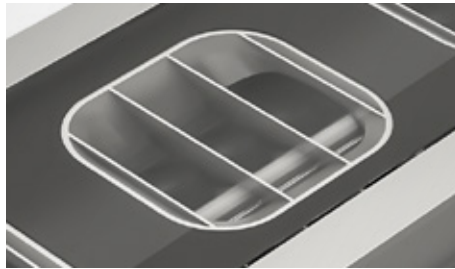

Lamas anti-deslumbramiento.

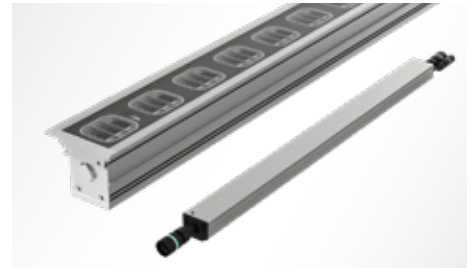

Alimentación integrada, reemplazable y con hermeticidad (IP 67) con tensión de red (230-240V). Facilidad de inspección, reparación, sustitución y conexión.



Los módulos pueden ser instalados individualmente y como composiciones lineares continuas. Conectores resistentes al agua para la conexión en fila continua hasta 50 m.



Idóneo para el tránsito lento de vehículos con neumáticos con aire.

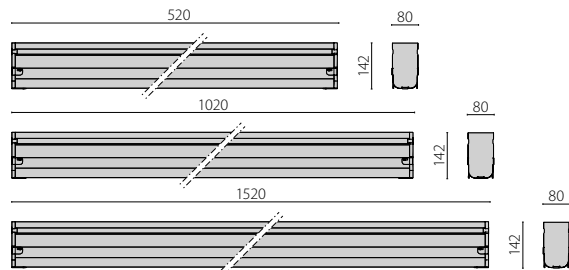
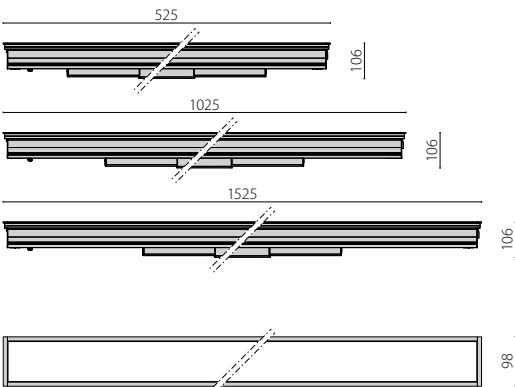



Fisherman monument | Egmond aan Zee | Netherlands

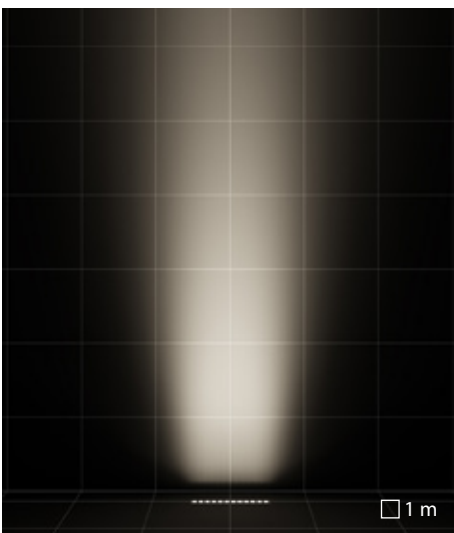

S/I óptica simétrica intensiva

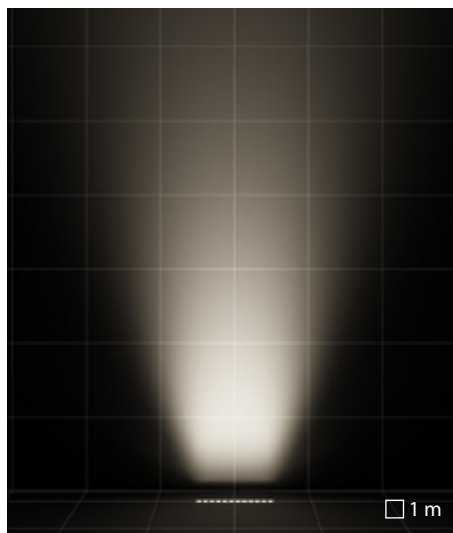

S/M óptica simétrica media

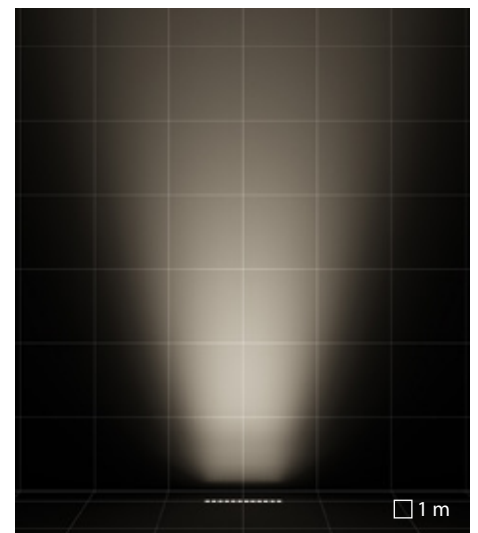

ELL óptica elíptica





# GROOVE

design artec3 Studio

## El hilo de Ariadna

GROOVE es un innovador sistema empotrable al suelo para exteriores/interiores para su uso como luz de señalización. Ideal para la iluminación de recorridos y curvas de nivel en amplias zonas urbanas, centros comerciales y zonas peatonales.

Como el hilo de Ariana guía a Teseo a través del laberinto para huir del Minotauro, el sistema de iluminación GROOVE indica el camino a través de los volúmenes arquitectónicos. Debido al efecto de luz específico, este exclusivo sistema modular empotrado en el suelo permite a los diseñadores y arquitectos desarrollar ideas únicas para utilizar en sus proyectos con toda la libertad necesaria. GROOVE 21 (mm de ancho) incorpora nuevos y sofisticados procesos tecnológicos: un doble grado de protección IP patentado para garantizar prestaciones fiables incluso en condiciones extremas y un revestimiento en resina de doble capa para garantizar luz uniforme en un 100 % en los señalizadores de camino luminosos para líneas individuales o para composiciones con límites de luz directa.



Restaurant & Country Hotel Villa De Winckels | Tregnago - Verona | Italy

# GROOVE

design artec3 Studio

Serie de lineales empotrables en el suelo constituidos por:

## Características mecánicas

- Cuerpo en aluminio extruido anodizado
- Resinado transparente en la parte inferior, para garantizar la máxima eficiencia luminosa, satinado en la parte a la vista, para una distribución homogénea de la luz en toda el área de emisión de luz

## Características eléctricas

- Driver 48V, se solicita por separado
- La electrónica está diseñada para mantener el brillo constante de todos los módulos LED en la configuración de luz sin caídas de tensión

## Instalación

- Luminaria preparada para la conexión en cascada
- Box externo para la conexión eléctrica de tecnopolímero apto para cables Ø 6 - 9 mm de goma. El mismo está conectado a la luminaria con 25 centímetros de cable. Permite instalar y conectar a la red la luminaria sin necesidad de abrirla
- Versión en dos cuerpos, compuesta por luminaria LED y caja de empotrar de acero inoxidable con tapa antideformación (incluida). Instalación sin herramientas de la luminaria en la caja de empotrar
- Caja de empotrar se suministra por separado
- Para aplicaciones en el exterior disponer de grava de drenaje de por lo menos 300 mm adicionales a la luminaria o un sistema de drenaje adecuado
- Idóneo para el tránsito lento de vehículos con neumáticos

## Versiones

- Las versiones RGBW y Tunable White se alimentan con 48V DC con driver SELV, disponibles como accesorios. La gestión del color es con interfaz DMX
- Generador de señal DMX para versiones RGBW y Tunable White que se debe pedir por separado
- Son posibles muchas otras configuraciones de la banda luminosa y versiones lumínicas en [www.light-performer.com](http://www.light-performer.com)

## Normas / Directivas

- CE / UKCA
- EAC
- RCM
- Conforme a EN 60598-2-13 para áreas de instalación A1 / A2 / A3 / A4 / A5

## Garantía

- Garantía de 5 años. Términos de garantía completos en [www.performanceinlighting.com](http://www.performanceinlighting.com)



# GROOVE 21

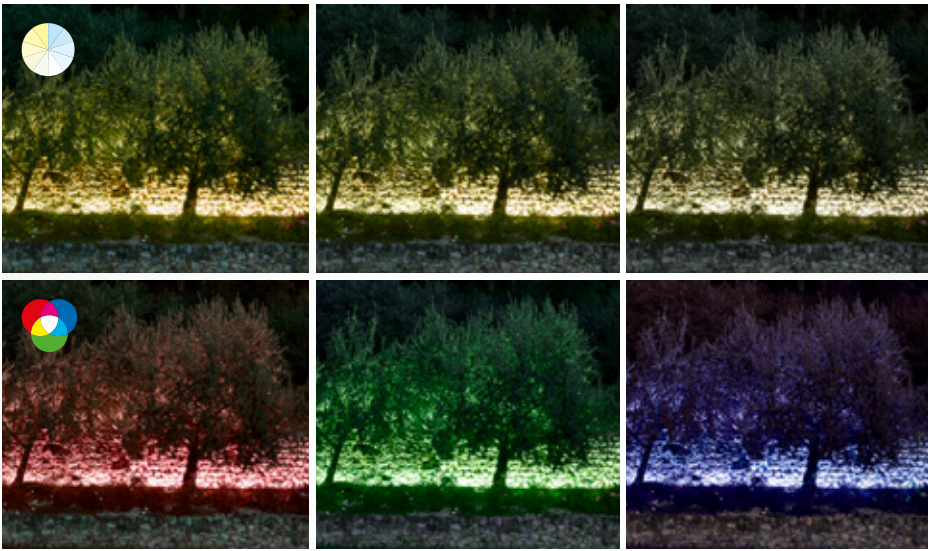

160 min 655 max  
Flujo lumen real (lm)

■ GR-11 / Gris anodizado / Mate

Las versiones RGBW y Tunable White se alimentan con 48V DC con driver SELV, disponibles como accesorios. La gestión del color es con interfaz DMX



Luz uniforme también cerca de las uniones para una iluminación sin interrupciones.



Idóneo para el tránsito lento de vehículos con neumáticos



Para aplicaciones en el exterior disponer de grava de drenaje de por lo menos 300 mm adicionales a la luminaria o un sistema de drenaje adecuado

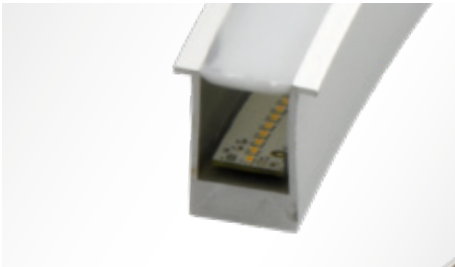

Resinado transparente en la parte inferior, para garantizar la máxima eficiencia luminosa, satinado en la parte a la vista, para una distribución homogénea de la luz en toda el área de emisión de luz



Versión en dos cuerpos, compuesta por luminaria LED y caja de empotrar de acero inoxidable con tapa antideformación (incluida). Instalación sin herramientas de la luminaria en la caja de empotrar



Son posibles muchas otras configuraciones de la banda luminosa y versiones lumínicas en [www.light-performer.com](http://www.light-performer.com)

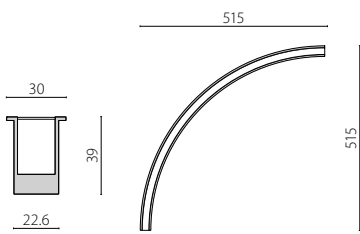
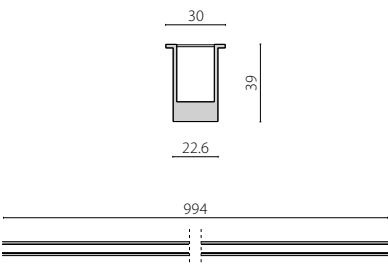



S/EW óptica simétrica extra difusora







Casa Museo Maffei | Verona | Italy

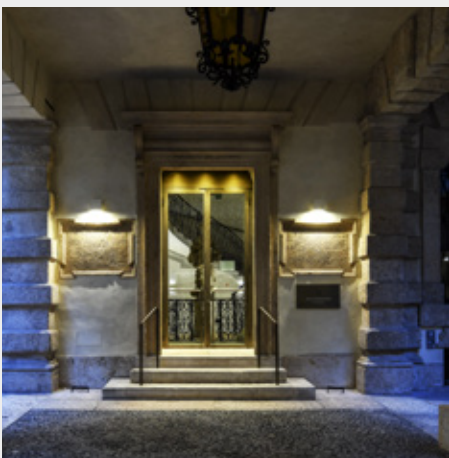

# INSERT+

## Camine seguro

En esta serie, las líneas y la técnica siguen una directriz de evolución y no de revolución: esta exitosa serie, sin cambiar su nombre, a través de una minimización de los recursos estilísticos, es la evolución natural de la histórica serie INSERT de origen tradicional, sinónimo desde 1980 de empotrado en pared. Esta serie ofrece, además de una mejora del confort visual, un ahorro energético inmediato, al proponer una luz de acento e indicación del paso orientada solo donde es necesario.

Gracias a un específico contramarco, se puede instalar en las .contracajas existentes de la serie histórica INSERT con evidentes ventajas en términos de costes de instalación (INSERT+ 1 / 2).

La serie INSERT+, disponible en pared empotrada, superficie, y baliza, ofrece mucho más que luminarias. Le da total cohesión de diseño.



# INSERT+

Serie de luminarias empotrables en la pared constituidos por:

## Características mecánicas

- Cuerpo de aluminio fundido bajo presión pintado con pintura en polvo de poliéster ISO 9227/12944 - ISO 9223 (C5)
- Junta de silicona anti-envejecimiento
- Difusor de vidrio plano satinado por la cara interna
- Tornillos de anclaje de acero inoxidable
- Las versiones GLASS tienen difusor frontal en vidrio templado y serigrafiado

## Características eléctricas

- Luminaria equipada con alimentador

## Instalación

- 503 caja de empotrar estándar incluida en el producto (INSERT+ ZERO / ZERO CLIPS)
- Todas las contracajas INSERT+ 1 / 2 disponen de tapa con "burbujas" para facilitar el posicionamiento correcto durante la instalación
- Cada contracaja se suministra con tapa de protección para evitar posibles deformaciones durante las fases de instalación en cemento y burbujas de nivel para facilitar la alineación durante las fases de instalación
- Para la serie INSERT+ 2 están disponibles, como accesorios, conectores para cableado en cascada. Los conectores son compatibles con cables de Ø 7 - Ø 10,5 mm y de Ø 14 - Ø 17 mm

## Versiones

- Disponibles, como accesorios, conectores para cableado en cascada.

## Normas / Directivas

- CE / UKCA
- EAC
- RCM
- Algunos modelos de la serie permiten obtener la conformidad luminotécnica para las instalaciones PMR (Personne à mobilité réduite R.111-19-7/14 e 14/2006-555) vigentes en el territorio francés.

## Garantía

- Garantía de 5 años. Términos de garantía completos en [www.performanceinlighting.com](http://www.performanceinlighting.com)
- Marca registrada ®

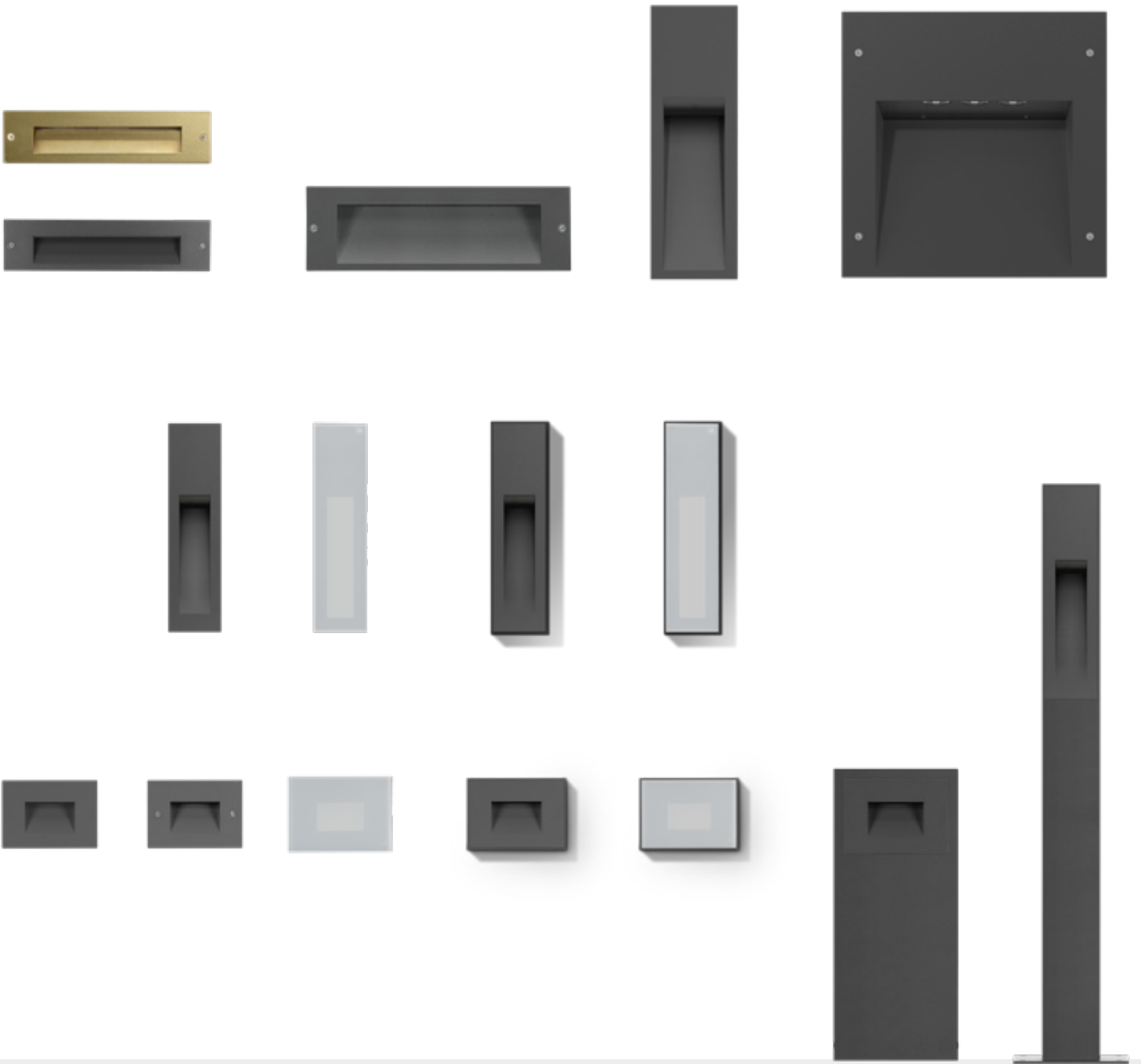

# INSERT+ ZERO / ZERO CLIP



IP 65	CLASS I	
2700 K	3000 K	4000 K

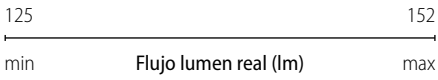

- GR-94 / Gris metalizado / Rugoso
- AN-96 / Antracita metalizado / Rugoso
- WH-87 / Blanco / Rugoso

Cuerpo de aluminio fundido a presión pintado.

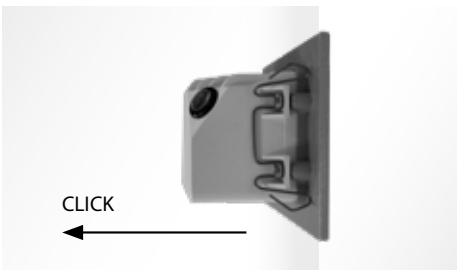

Muelles de acero inoxidable para enganche rápido a la contracaja. (INSERT+ ZERO CLIP)



Ideal para iluminar pasillos peatonales.

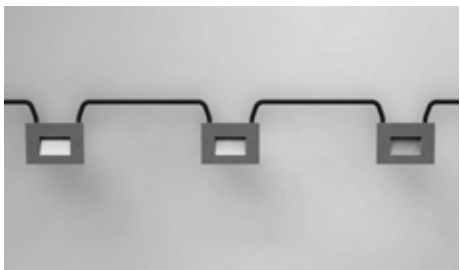

La luminaria está preparada para cableado en serie



Caja de empotrar (503) incluida.

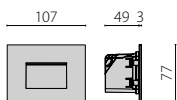
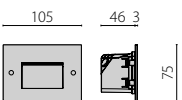



Private villa | Verona | Italy

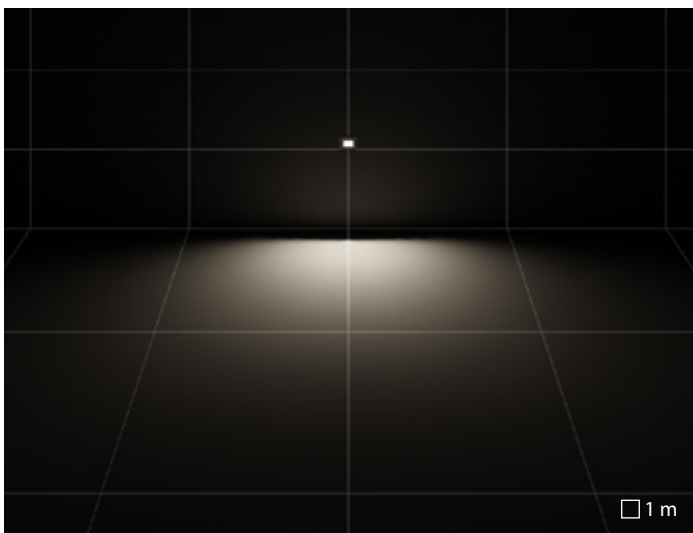

A29/M óptica asimétrica media

## INSERT+ ZERO GLASS

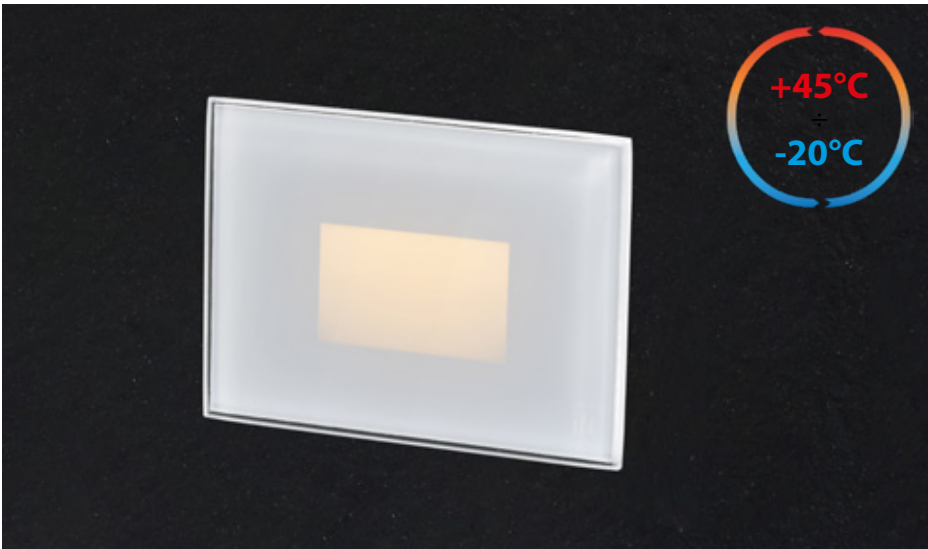

73 78  
 min max  
 Flujo lumen real (lm)

WH-87 / Blanco / Rugoso

Las versiones GLASS tienen difusor frontal en vidrio templado y serigrafiado



Las versiones se han desarrollado sin tornillos visibles



Ideal para iluminar pasillos peatonales.

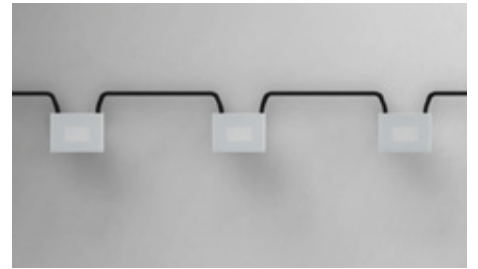

La luminaria está preparada para cableado en serie



Caja de empotrar (503) incluida.



Muelles de acero inoxidable para enganche rápido a la contracaja.

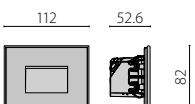

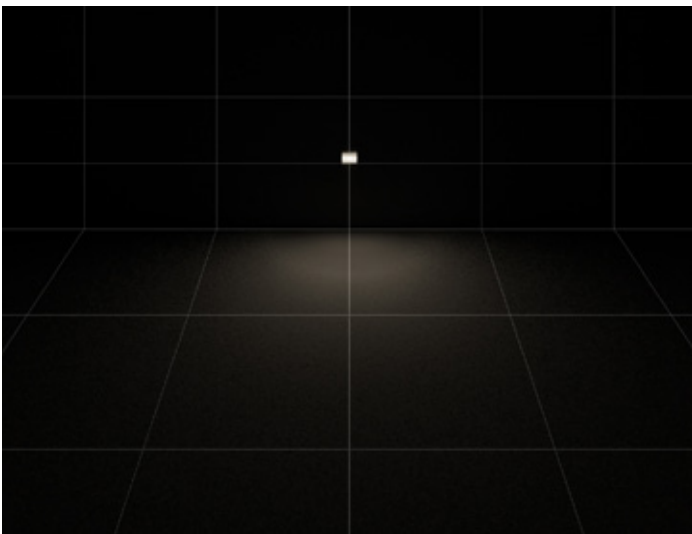

S/EW óptica simétrica extra difusora



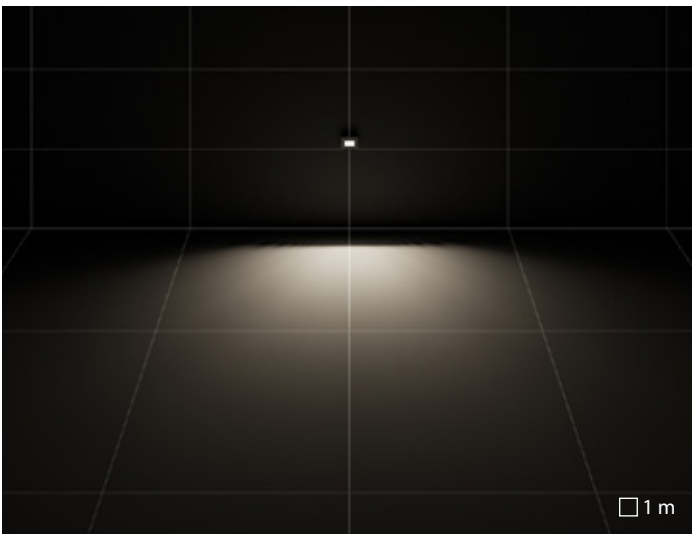
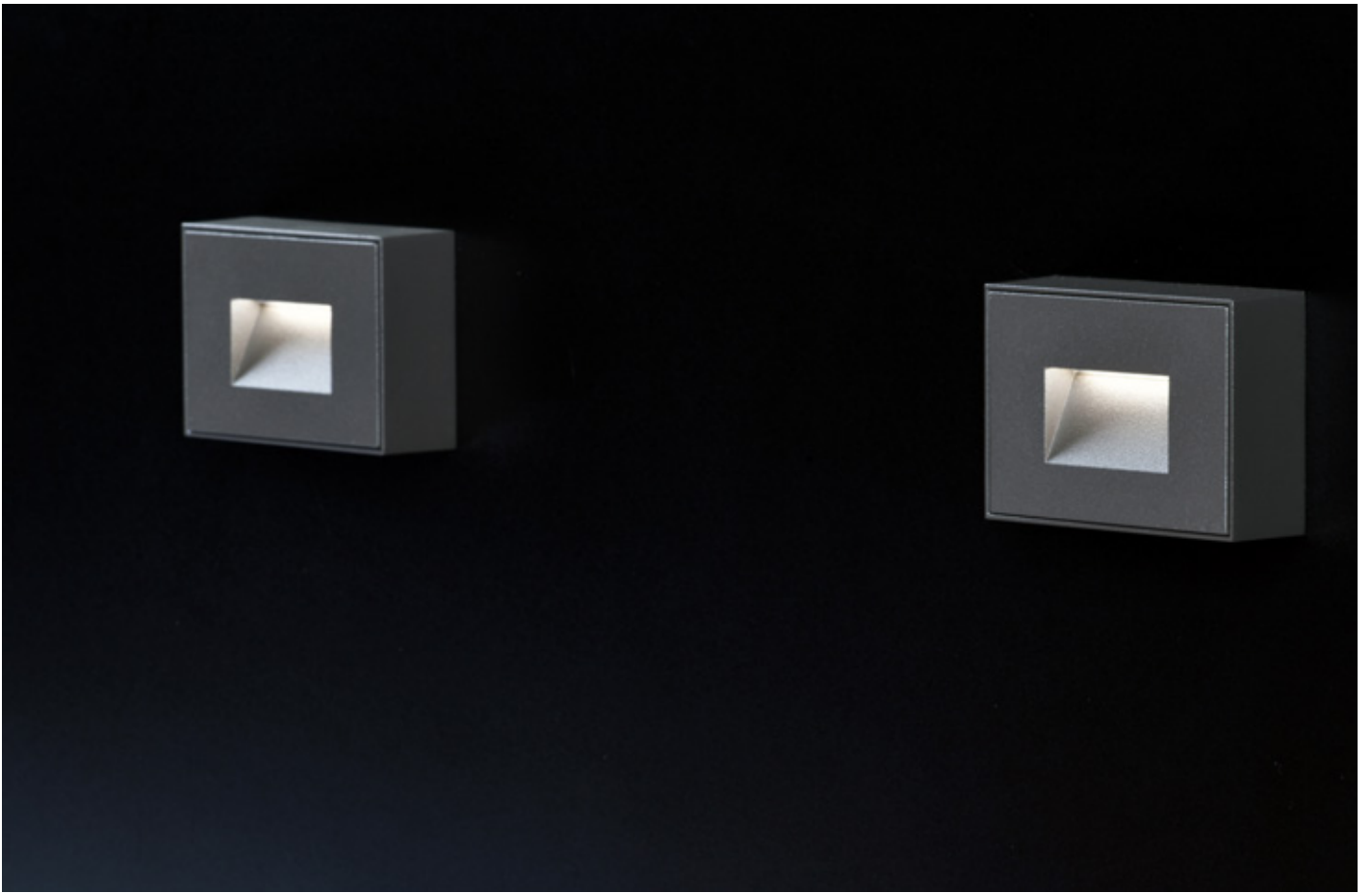

A/W óptica asimétrica difusora

## INSERT+ ZERO SM GLASS

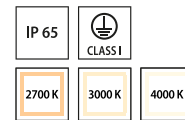

80 89  
 min Flujo lumen real (lm) max

- GR-94 / Gris metalizado / Rugoso
- AN-96 / Antracita metalizado / Rugoso
- WH-87 / Blanco / Rugoso

Las versiones GLASS tienen difusor frontal en vidrio templado y serigrafiado



Cuerpo de aluminio fundido bajo presión pintado con pintura en polvo de poliéster ISO 9227/12944 - ISO 9223 (C5)



Las versiones se han desarrollado sin tornillos visibles

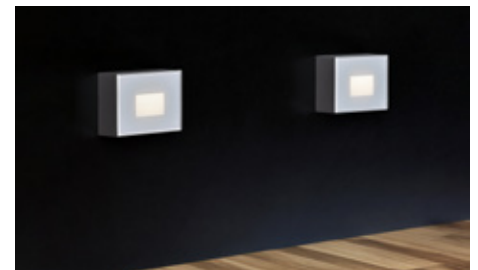

Ideal para iluminar pasillos peatonales.

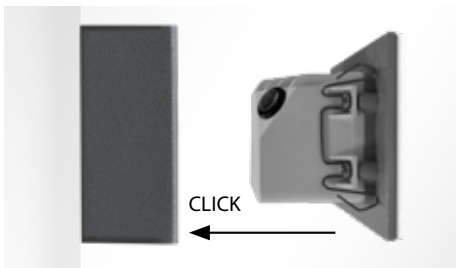

Muelles de acero inoxidable para enganche rápido a la contracaja.

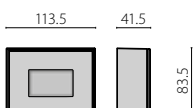

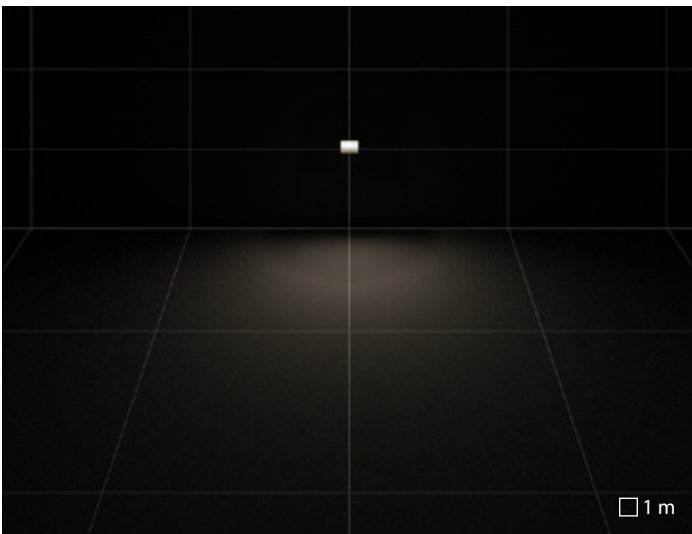
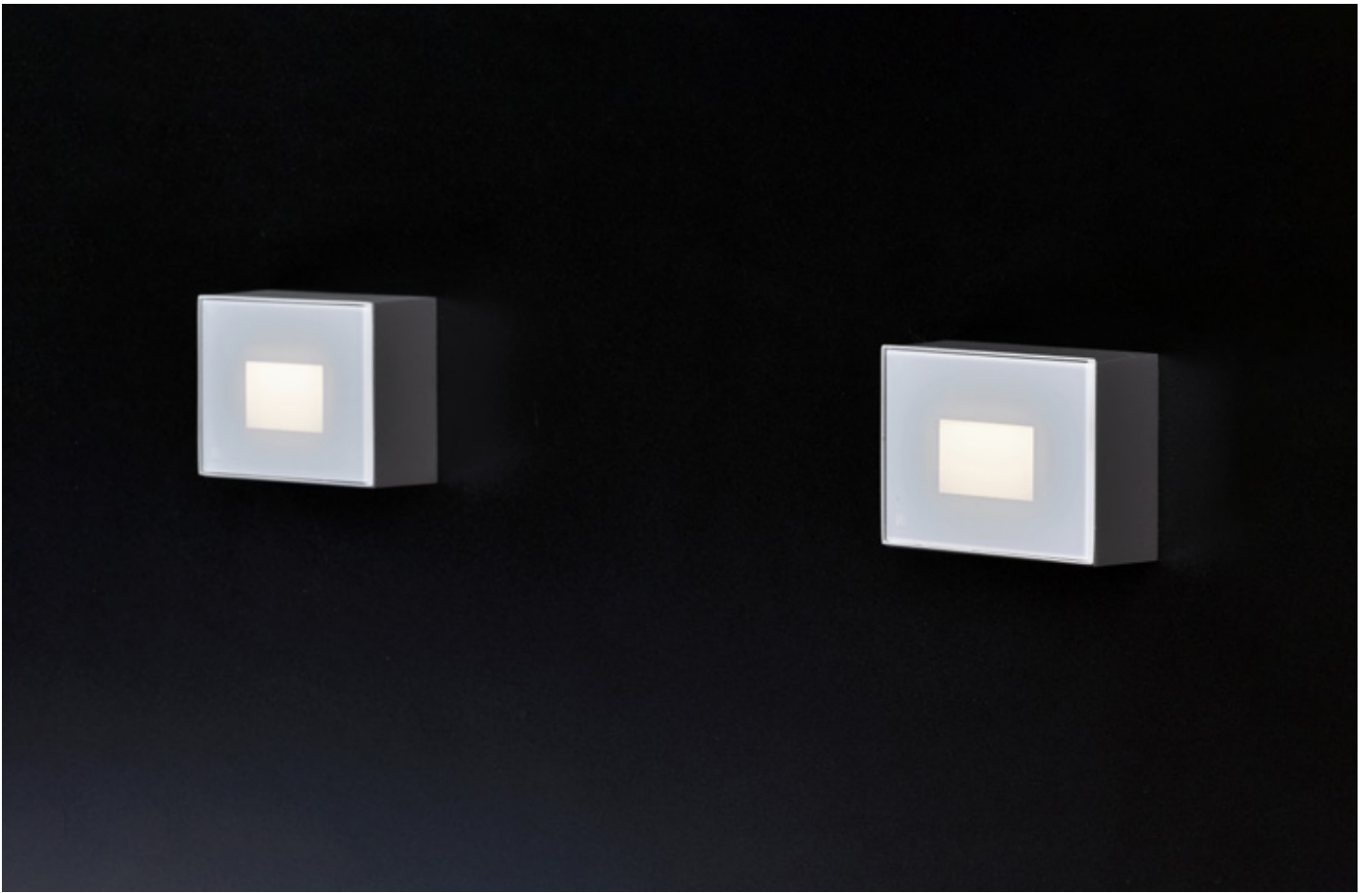

S/EW óptica simétrica extra difusora





Private villa | Almería | Spain

## INSERT+ 1 / 1 MARINE

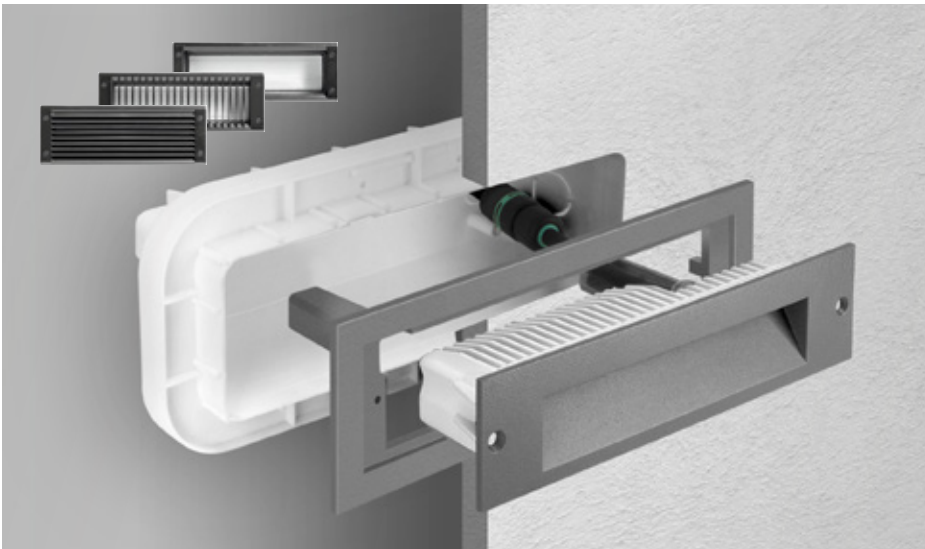

250 354  
 min max  
 Flujo lumen real (lm)

- GR-94 / Gris metalizado / Rugoso
- AN-96 / Antracita metalizado / Rugoso
- WH-87 / Blanco / Rugoso
- BR-10 / Latón natural / Brillante

Gracias al adaptador correspondiente, INSERT+ 1 puede ser instalado en las cajas empotrables preexistentes de INSERT 1.



El producto se suministra precableado con prensacables de latón.



Todas las contracasas INSERT+ disponen de tapa con burbujas para facilitar el posicionamiento correcto durante la instalación.



INSERT+ 1 se introduce perfectamente en las dimensiones del ladrillo europeo estándar.



La luminaria se suministra precableada con cable H07RN-F de 20 cm (estándar).

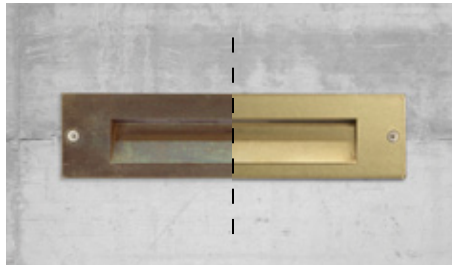

Los metales con acabado superficial natural con el tiempo pueden oxidarse. Para restaurar su brillo original, utilizar un común pulidor de metales.

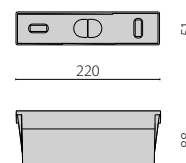
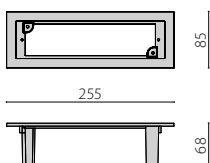
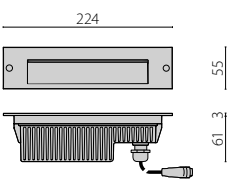

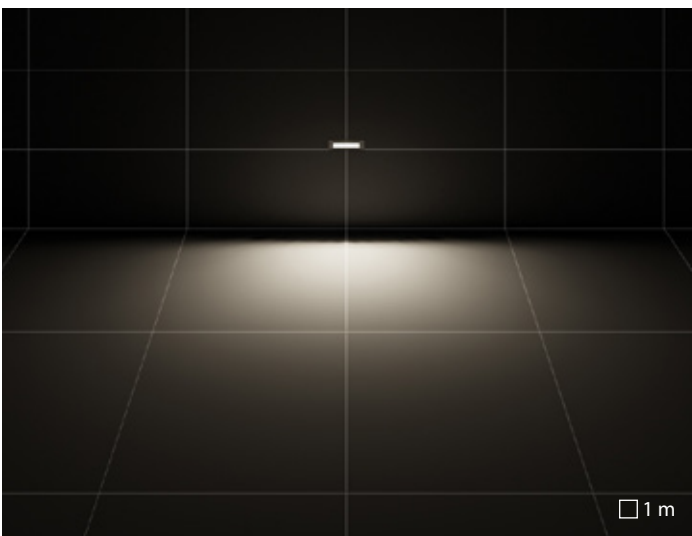

A37/M óptica asimétrica media



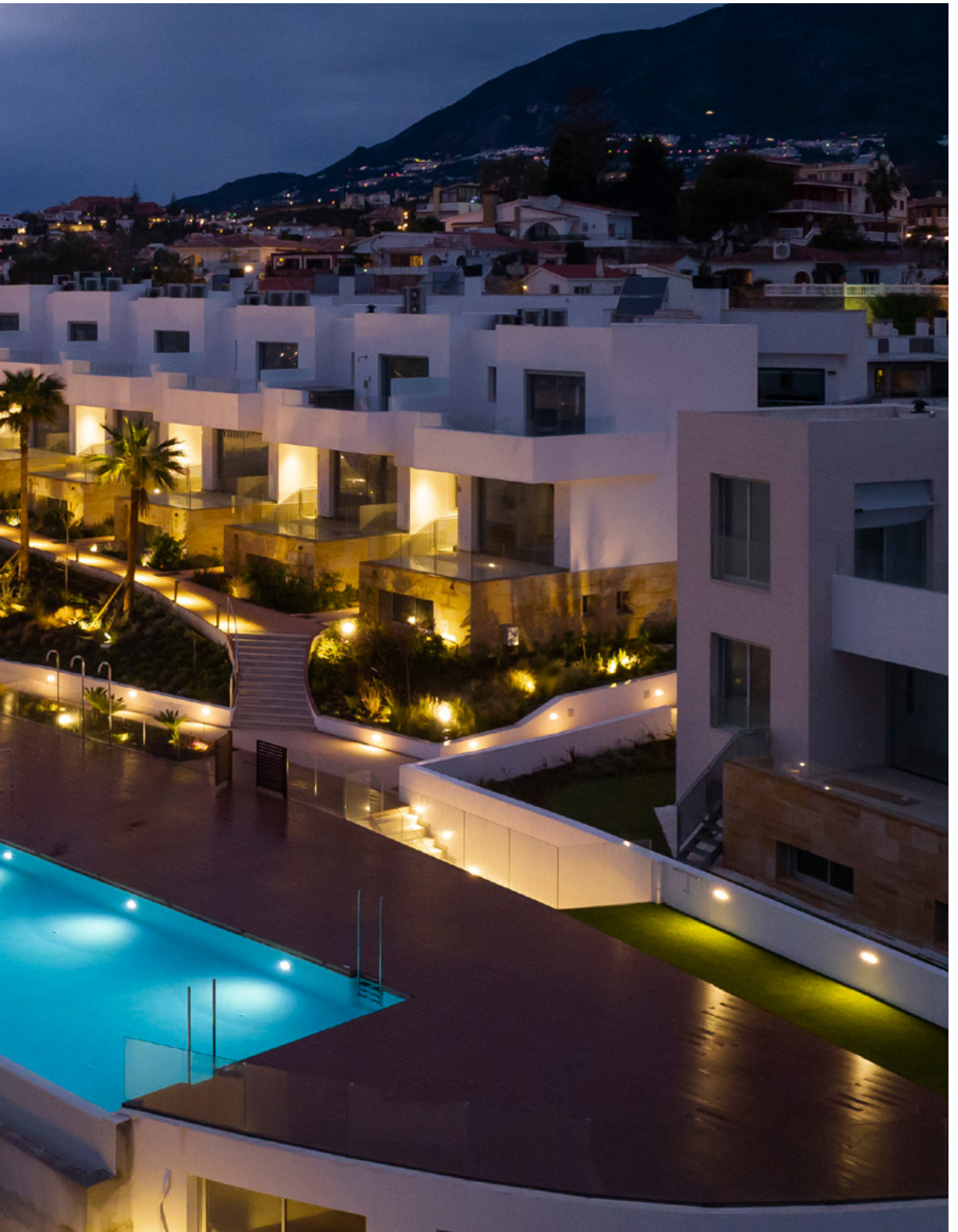

Palm Beach Torreblanca | Torreblanca - Málaga | Spain



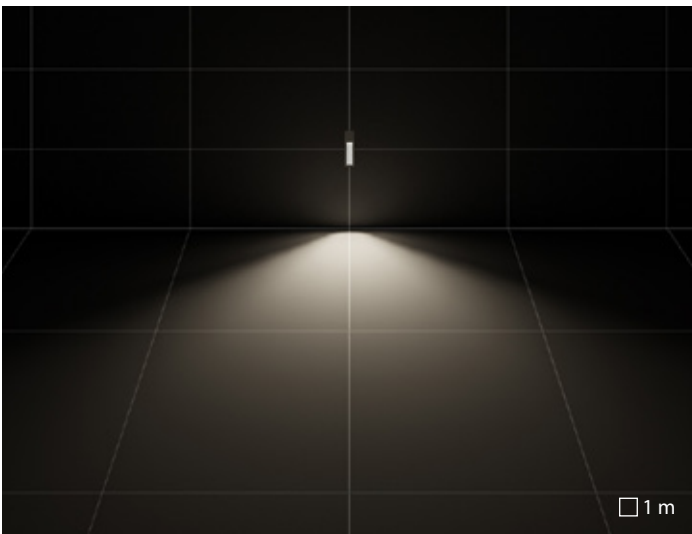

INSERT+ 1 V | A/EW asimétrica extra ancha



INSERT+ 2 V | A/EW asimétrica extra ancha





## INSERT+ 1 V GLASS

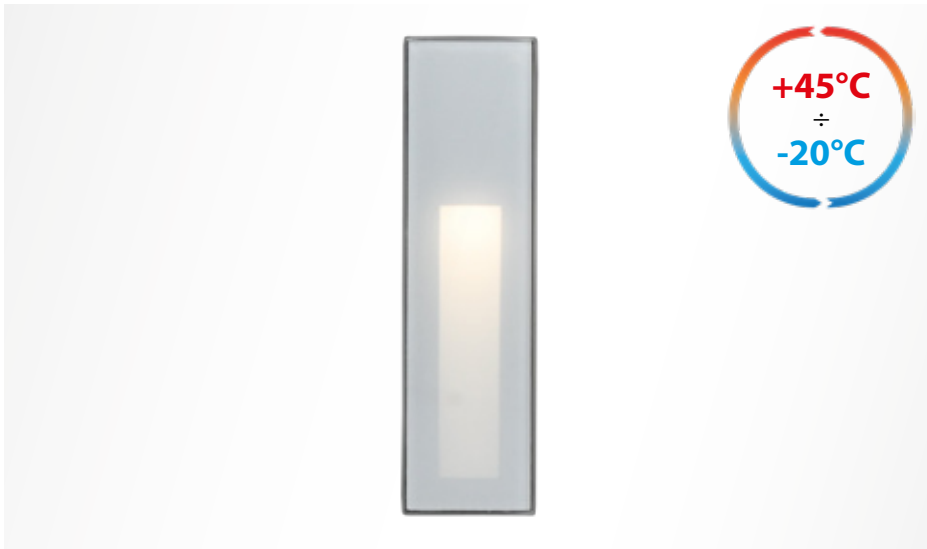

92 min Flujo lumen real (lm) 98 max

WH-87 / Blanco / Rugoso

Las versiones GLASS tienen difusor frontal en vidrio templado y serigrafiado



Las versiones se han desarrollado sin tornillos visibles



Ideal para iluminar pasillos peatonales.

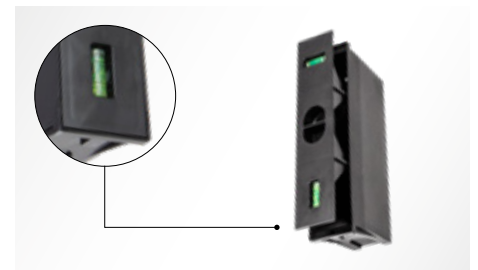

Todas las contracajas INSERT+ disponen de tapa con burbujas para facilitar el posicionamiento correcto durante la instalación.

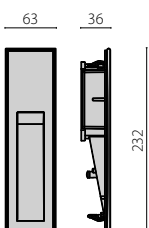

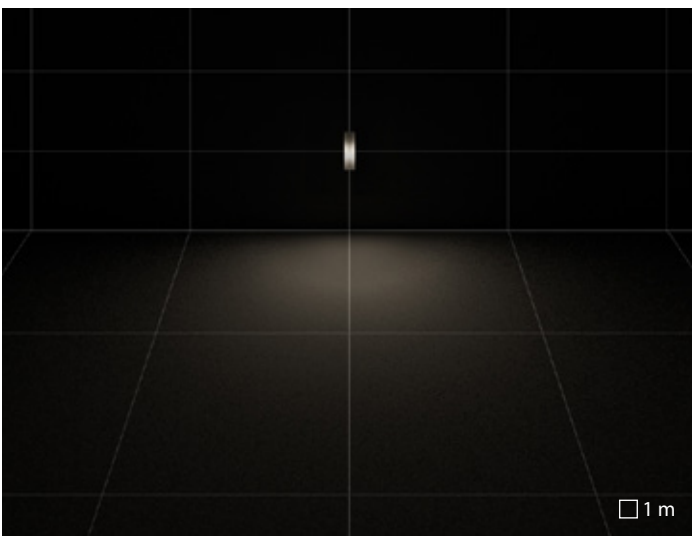

S/EW óptica simétrica extra difusora



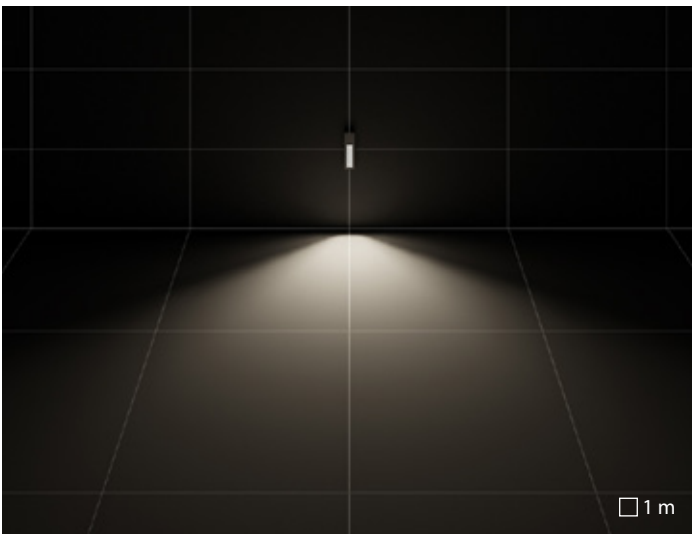

A/EW asimétrica extra ancha

## INSERT+ 1 V SM GLASS

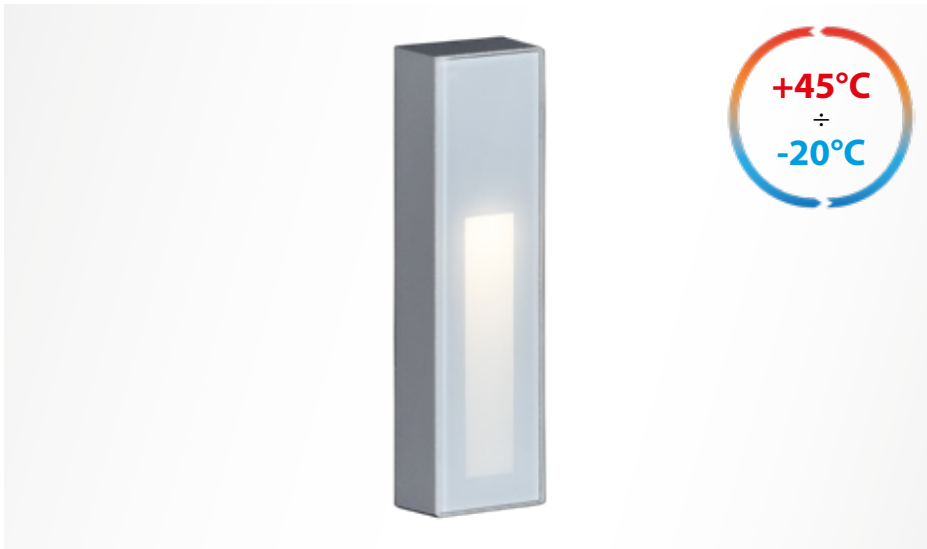

92 98  
 min max  
 Flujo lumen real (lm)

- GR-94 / Gris metalizado / Rugoso
- AN-96 / Antracita metalizado / Rugoso
- WH-87 / Blanco / Rugoso

Las versiones GLASS tienen difusor frontal en vidrio templado y serigrafiado



Cuerpo de aluminio fundido bajo presión pintado con pintura en polvo de poliéster ISO 9227/12944 - ISO 9223 (C5)



Las versiones se han desarrollado sin tornillos visibles



Ideal para iluminar pasillos peatonales.

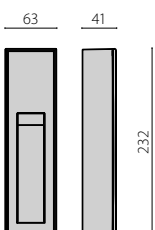

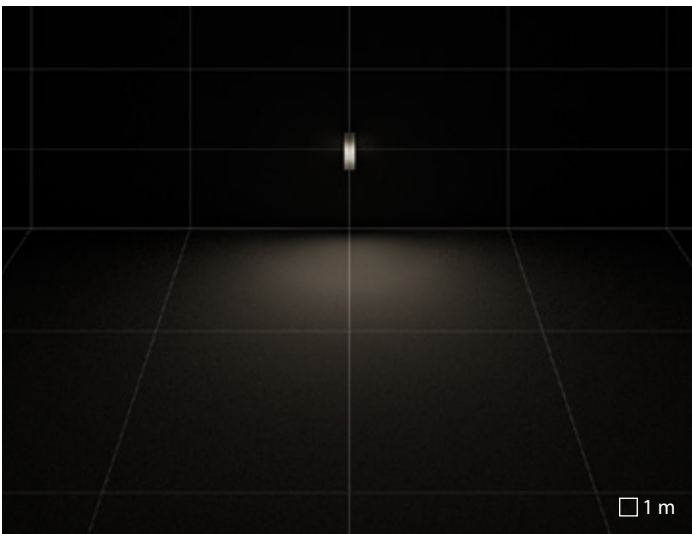

S/EW óptica simétrica extra difusora





UConn University of Connecticut | Hartford | Connecticut | USA

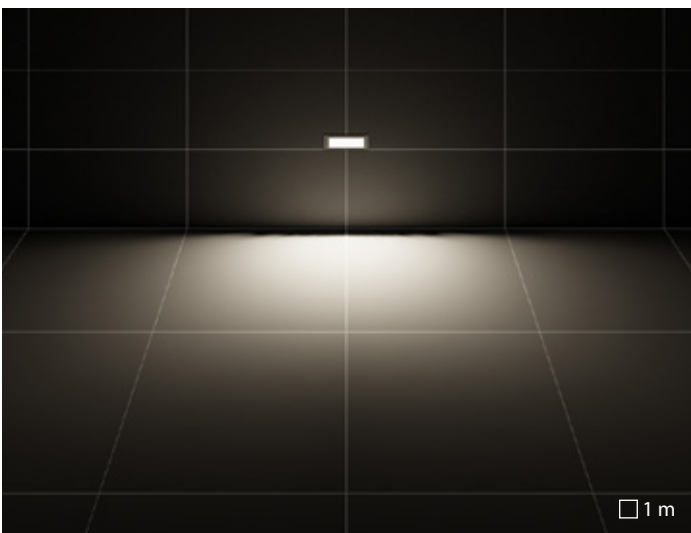

A25/W óptica asimétrica difusora





Seligerskaya metro station | Moscow | Russia

# INSERT+ 3



IP 66	IK 10	CLASS I
3000 K	4000 K	

1388 min **Flujo lumen real (lm)** 1592 max

- GR-94 / Gris metalizado / Rugoso
- AN-96 / Antracita metalizado / Rugoso

**A26/W**  
Difusor de vidrio transparente, templado.

**A/W**  
Difusor de vidrio plano satinado por la cara interna.



Conexión eléctrica externa mediante conector estanco de enchufe QUICK, completo de cable.



La luminaria requiere de caja de empotrar, que se suministra por separado.



Disponibles, como accesorios, conectores para cableado en cascada.



Disponible como accesorio Kit antivandalismo.

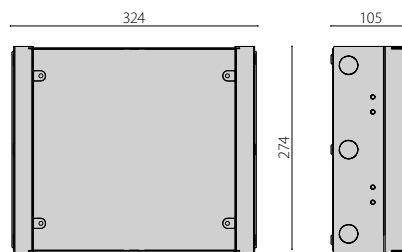
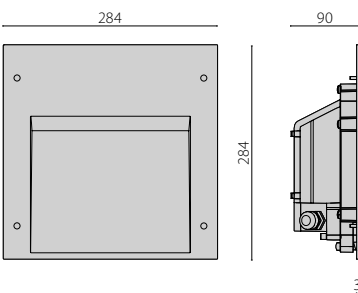

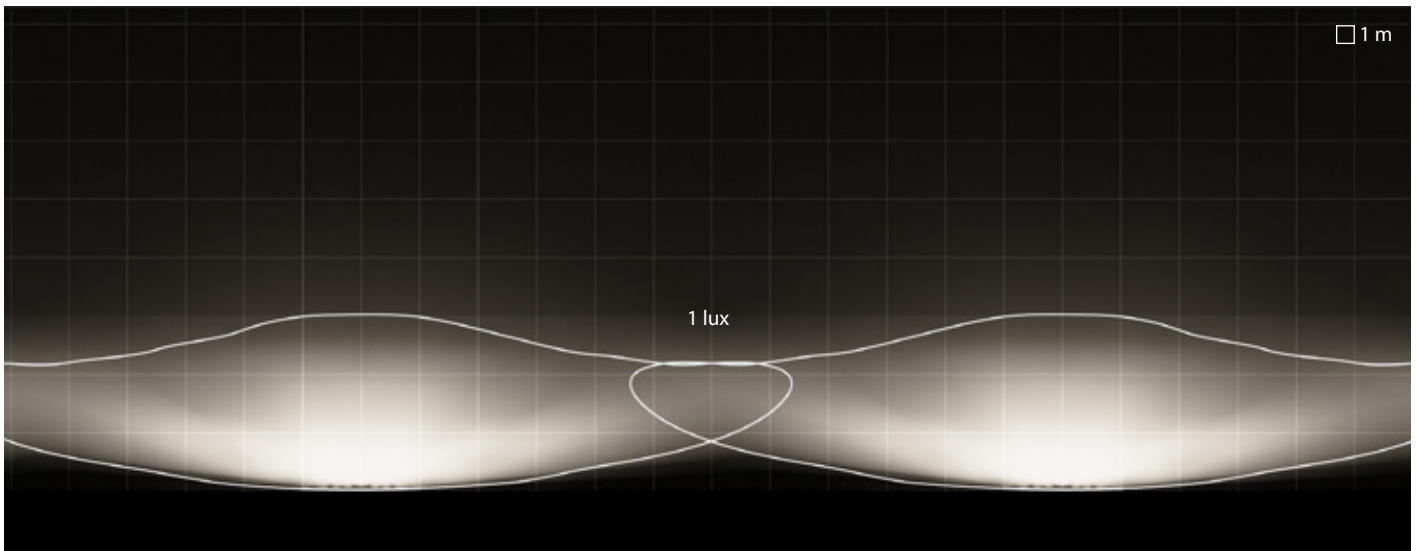

A26/W óptica asimétrica difusora

Interdistancia entre Luminarias = 12m  
 Alcance = 3m  
 Altura de montaje = 1m

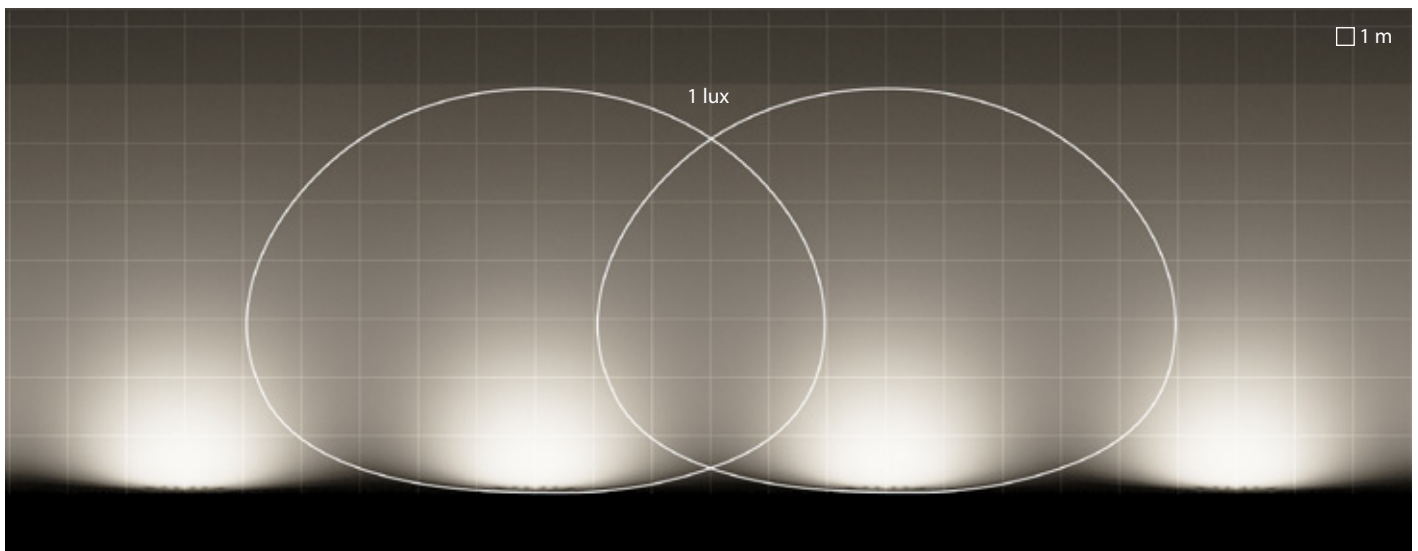

A/W óptica asimétrica difusora

Interdistancia entre Luminarias = 6m  
 Alcance = 7m  
 Altura de montaje = 1m

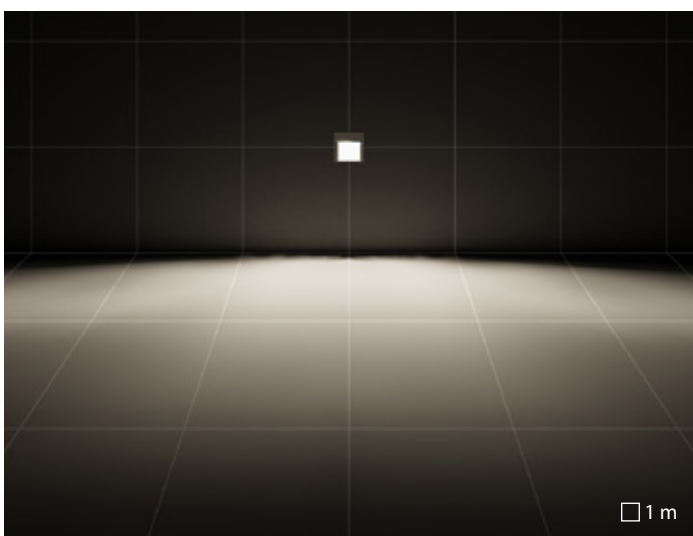

A26/W óptica asimétrica difusora

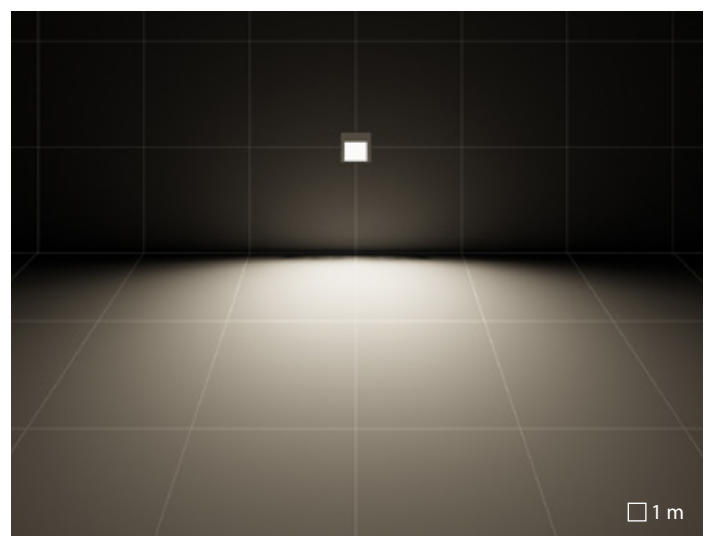

A/W óptica asimétrica difusora

## INSERT+ ZERO POST



148  
min

Flujo lumen real (lm)

157  
max

■ GR-94 / Gris metalizado / Rugoso  
■ AN-96 / Antracita metalizado / Rugoso

Cuerpo de aluminio fundido bajo presión pintado con pintura en polvo de poliéster ISO 9227/12944 - ISO 9223 (C5)



Las versiones se han desarrollado sin tornillos visibles



Ideal para iluminar pasillos peatonales.

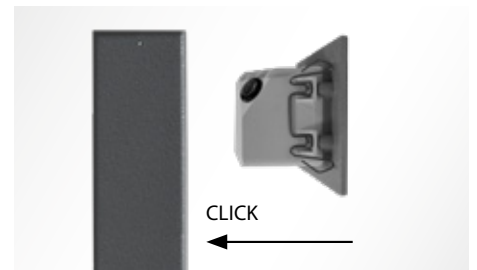

Muelles de acero inoxidable para enganche rápido a la contracaja.

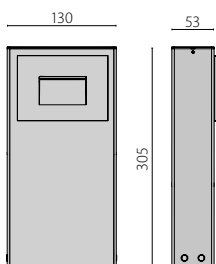

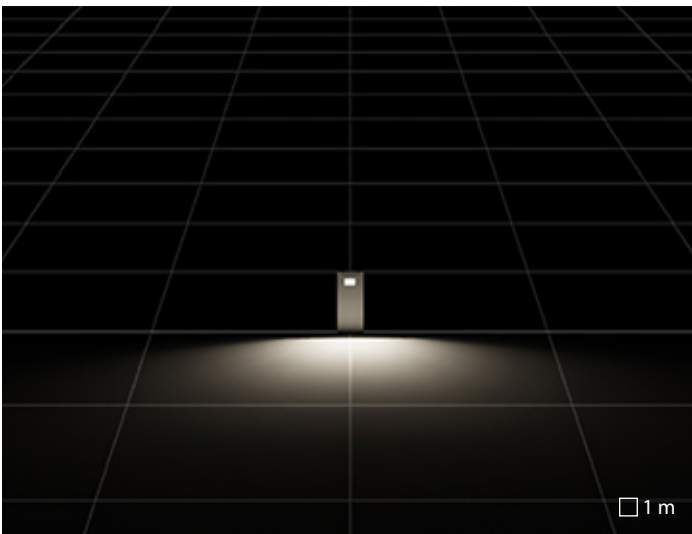

A/W óptica asimétrica difusora

## INSERT+ 1 V POST

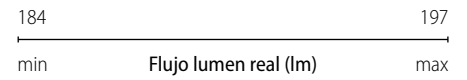

- GR-94 / Gris metalizado / Rugoso
- AN-96 / Antracita metalizado / Rugoso

Cuerpo de aluminio fundido bajo presión pintado con pintura en polvo de poliéster ISO 9227/12944 - ISO 9223 (C5)



Las versiones se han desarrollado sin tornillos visibles



Ideal para iluminar pasillos peatonales.

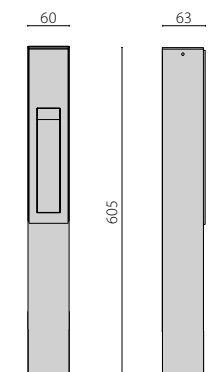

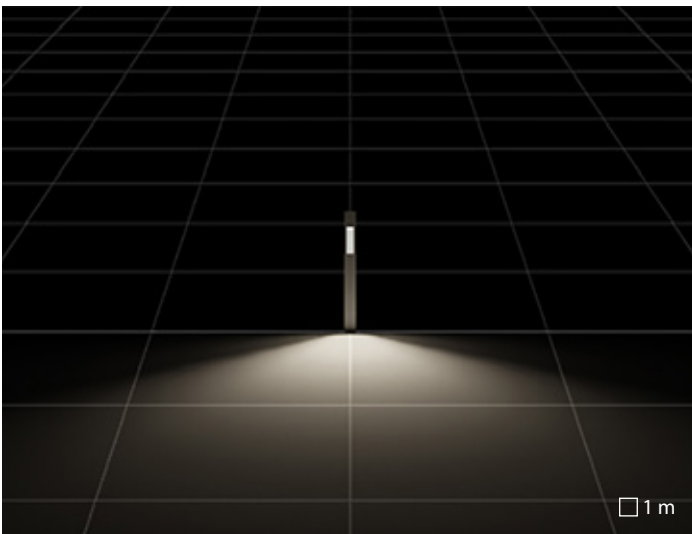

A/EW asimétrica extra ancha



House in Albánchez | Almería | Spain

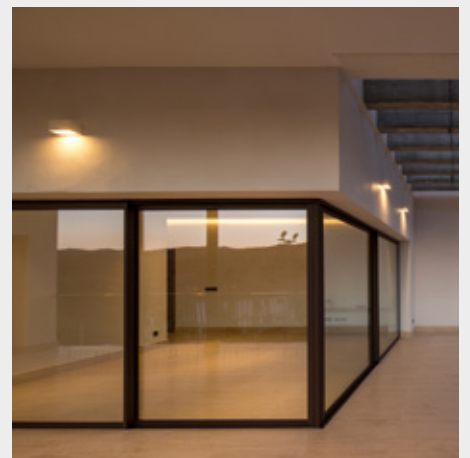

# MIMIK

## La luz camuflada

Camaleónicos, discretos y elegantes: luminarias ultraplanas que se integran perfectamente en el interior de la superficie arquitectónica, creando un efecto de mimetismo luminoso.

MIMIK es ideal para todas las aplicaciones que requieren una luminaria para montaje a muro, entre otras. Su diseño minimalista y el espesor reducido de pocos centímetros permiten una fácil integración en todos los contextos arquitectónicos tanto para interior como para exterior. MIMIK es un diseño exclusivo PERFORMANCE IN LIGHTING y único en el sector luminotécnico. El accesorio cover MIMIK / MIMIK FLAT ofrece a los diseñadores la posibilidad de revestir la instalación en cualquier material elegido, permitiendo que el cuerpo luminoso desaparezca y la creatividad florezca.

Las opciones de la serie MIMIK, montaje en el techo (MIMIK 10/20), efecto en pared (MIMIK 10), aplique (MIMIK 20/30), proyectores de pared (MIMIK 50), poste (MIMIK 10), además de las opciones FLAT, ofrecen mucho más que una luminaria: aportan una absoluta cohesión de diseño.



Casa Museo Maffei | Verona | Italy

# MIMIK

Serie coordinada de luminarias para techo (MIMIK CEILING 10 / 20), aplique (MIMIK FLAT), efecto muro (MIMIK FLAT 10 / 20 / 30), wall pack (MIMIK 20 / 30 / 50) y bolardo (MIMIK 10 POST) constituidos por:

## Características mecánicas

- Cuerpo de aluminio fundido bajo presión pintado con pintura en polvo de poliéster ISO 9227/12944 - ISO 9223 (C5)
- Las versiones MIMIK están equipadas con un grupo óptico formado por lentes en tecnopolímero de elevada transmisión lumínica y que pueden incluir diferentes distribuciones luminosas para cubrir la mayoría de proyectos luminotécnicos
- Junta de silicona anti-envejecimiento
- Difusor de vidrio plano microprismático serigrafiado en su interior para las versiones MIMIK FLAT
- Difusor de vidrio plano templado transparente serigrafiado en su interior para las versiones MIMIK

## Instalación

- Luminaria que se puede abrir y mantener
- Disponibles versiones de un solo haz M, y de doble haz B
- El marco disponible como accesorio permite montar un panel en la parte frontal de la luminaria, que puede ser enyesado con el mismo acabado que la pared en la cual debe instalarse (MIMIK 20 /30 - MIMIK FLAT 10 / 20 / 30).
- Conexión eléctrica externa mediante conector estanco de enchufe QUICK, completo de cable.

## Normas / Directivas

- CE / UKCA
- EAC
- RCM
- ENEC

## Garantía

- Garantía de 5 años. Términos de garantía completos en [www.performanceinlighting.com](http://www.performanceinlighting.com)
- Marca registrada ®

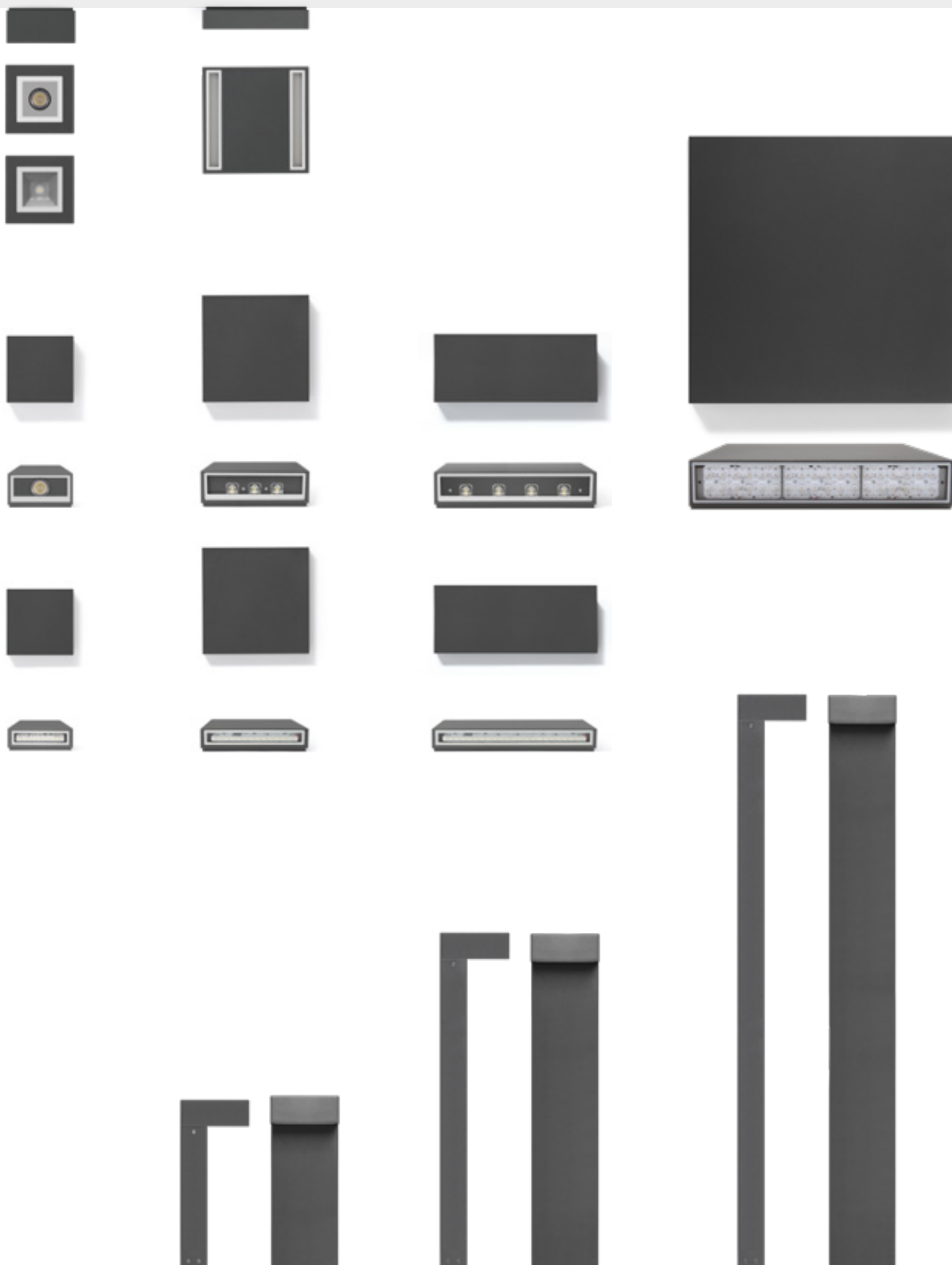

## MIMIK 10 / 20 CEILING



612 1778  
 min max  
 Flujo lumen real (lm)

- GR-94 / Gris metalizado / Rugoso
- AN-96 / Antracita metalizado / Rugoso
- WH-87 / Blanco / Rugoso

Cuerpo de aluminio fundido bajo presión pintado con pintura en polvo de poliéster.

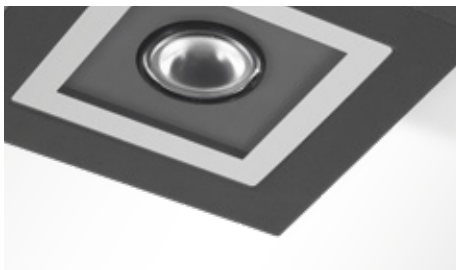

Difusor en vidrio plano templado transparente serigrafiado internamente para las versiones MIMIK 10 CEILING.

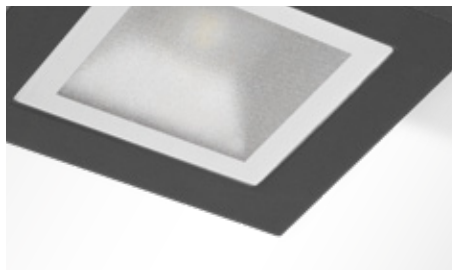

Difusor de vidrio plano microprismático serigrafiado en su interior para las versiones MIMIK 10 CEILING TECH.



Equipadas con un grupo óptico formado por lentes en tecnopolímero de elevada transmisión lumínica y que pueden incluir diferentes distribuciones luminosas para cubrir la mayoría de proyectos luminotécnicos.

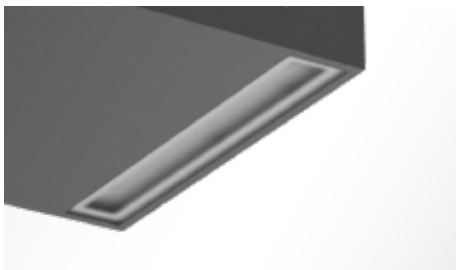

Difusor de vidrio pintado en su interior para crear una luz homogénea y difusa

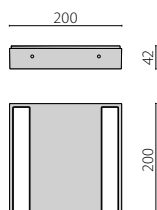
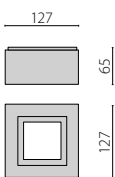

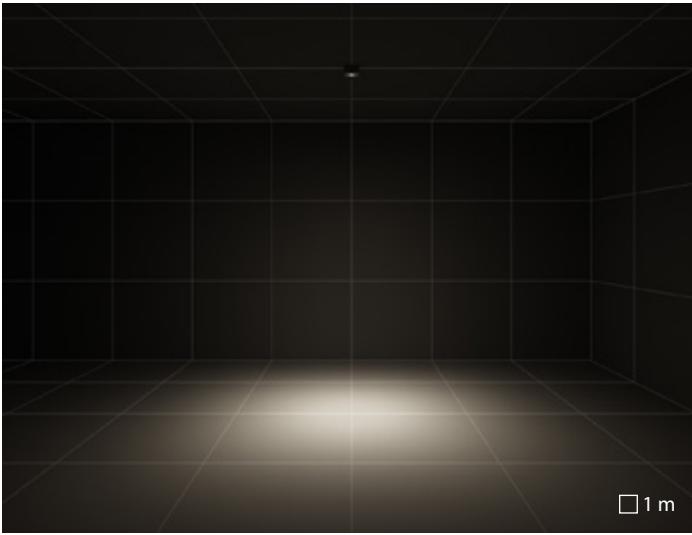

MIMIK 10 CEILING | C/I óptica circular intensiva

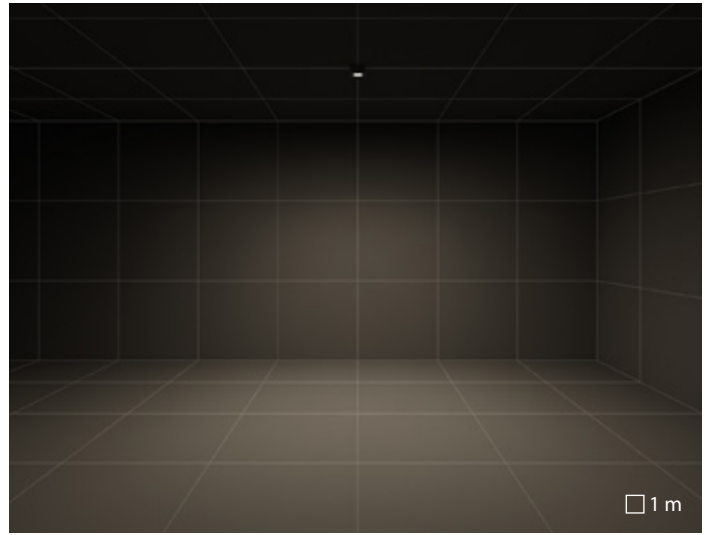

MIMIK 10 CEILING | C/EW óptica circular extra difusora

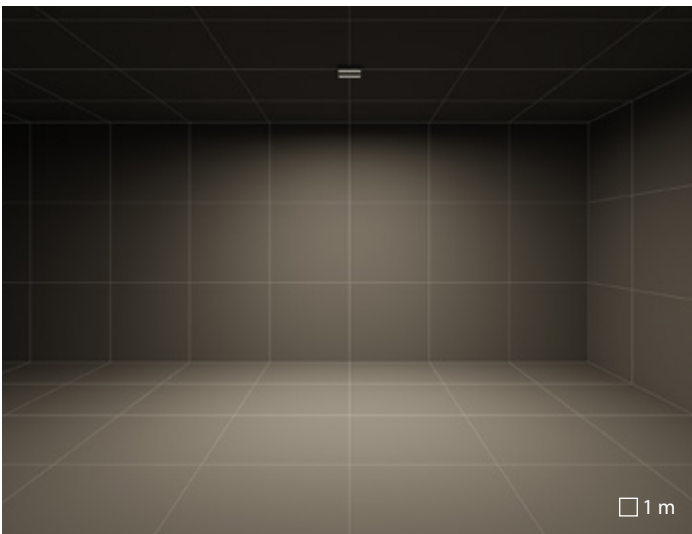

MIMIK 20 CEILING | S/EW óptica simétrica extra difusora

# MIMIK 10 / 20 / 30

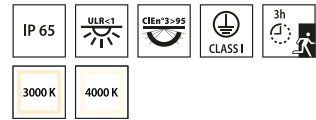

330 2755  
 min max  
 Flujo lumen real (lm)

- GR-94 / Gris metalizado / Rugoso
- AN-96 / Antracita metalizado / Rugoso
- WH-87 / Blanco / Rugoso

El marco disponible como accesorio permite montar un panel en la parte frontal de la luminaria, que puede ser enyesado con el mismo acabado que la pared en la cual debe instalarse.



Difusor de vidrio plano templado transparente serigráfico en su interior para las versiones MIMIK.



Cuerpo de aluminio fundido bajo presión pintado con pintura en polvo de poliéster.



Marco para la personalización del panel disponible para MIMIK 10 / 20 / 30 (que se pide por separado).



Equipadas con un grupo óptico formado por lentes en tecnopolímero de elevada transmisión lumínica y que pueden incluir diferentes distribuciones luminosas para cubrir la mayoría de proyectos luminotécnicos.

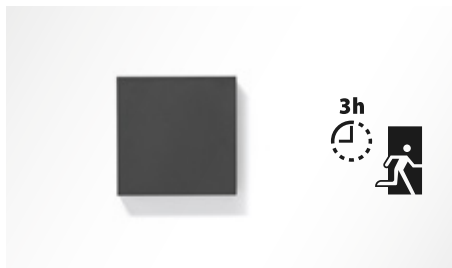

EM/3P está diseñada para su uso como iluminación general y de emergencia con 3 horas de iluminación de emergencia

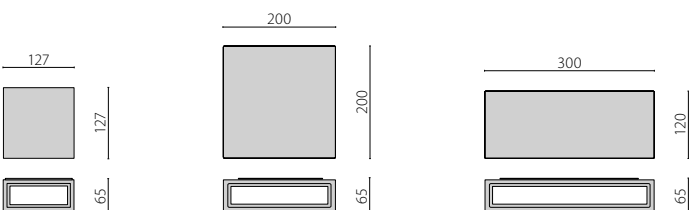

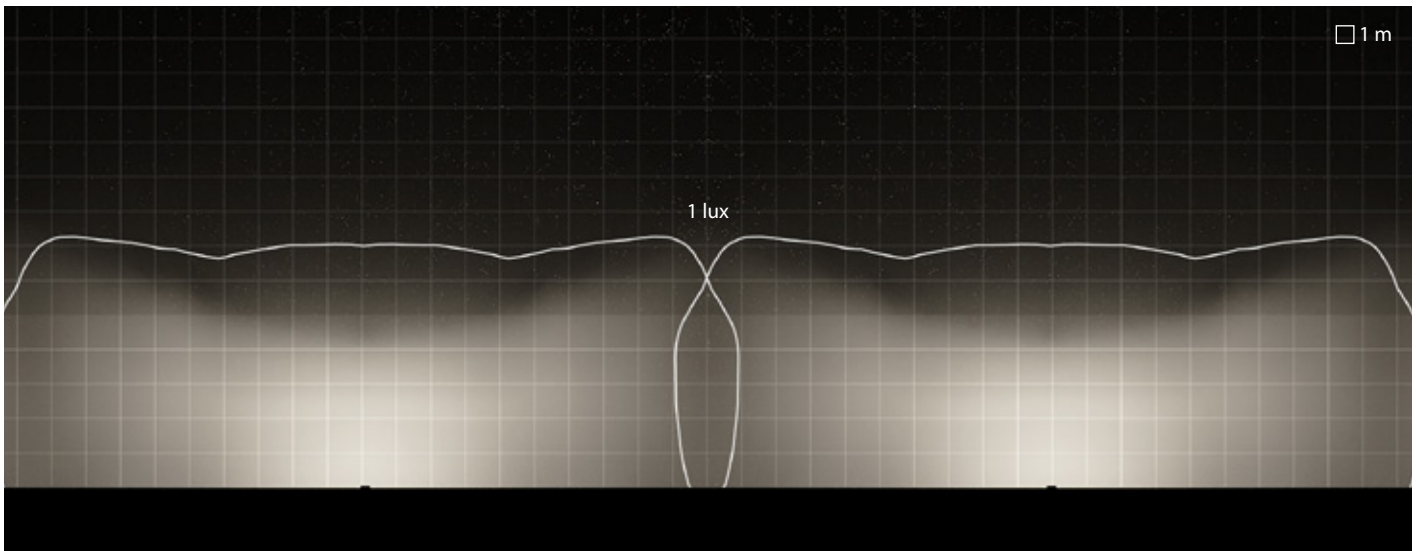

MIMIK 30 M | CP/T3 óptica paso de peatones y bicis type 3

Interdistancia entre Luminarias = 20m  
Alcance = 5m  
Altura de montaje = 3m

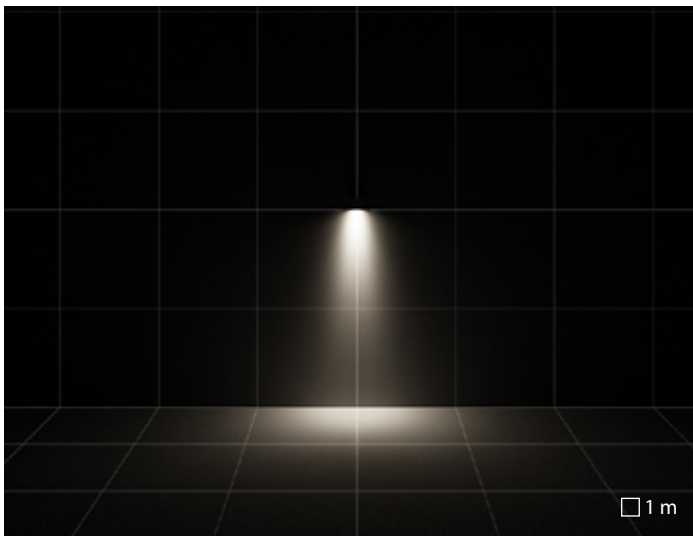

MIMIK 10 M | C/I óptica circular intensiva

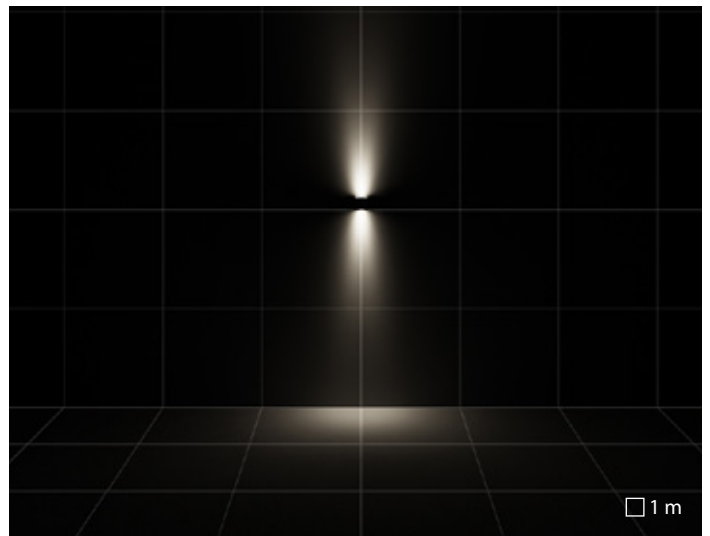

MIMIK 10 B | C/I óptica circular intensiva

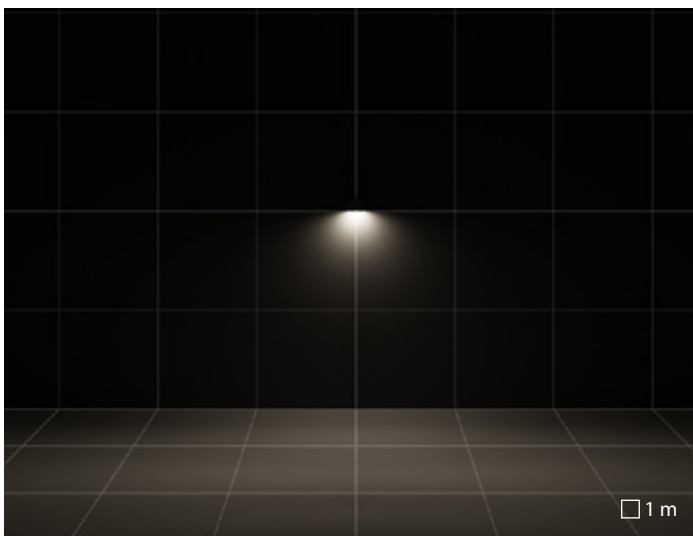

MIMIK 10 M | CP/T3 óptica paso de peatones y bicis type 3

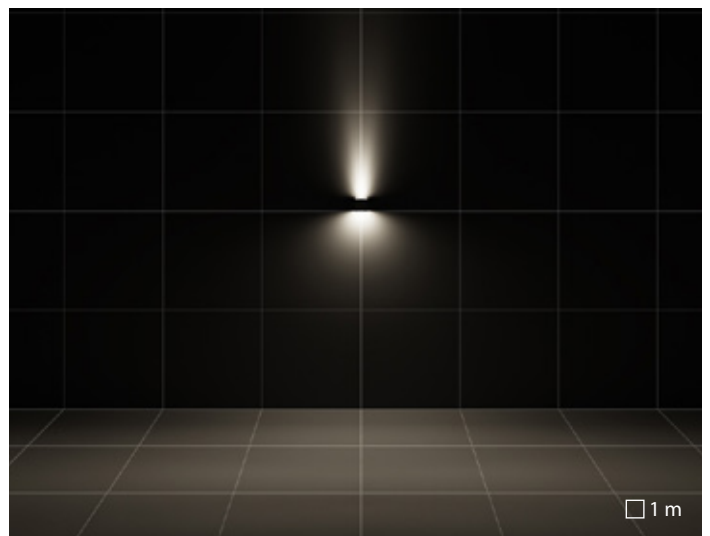

MIMIK 10 M | CP/T3 óptica paso de peatones y bicis type 3 + C/I óptica circular intensiva

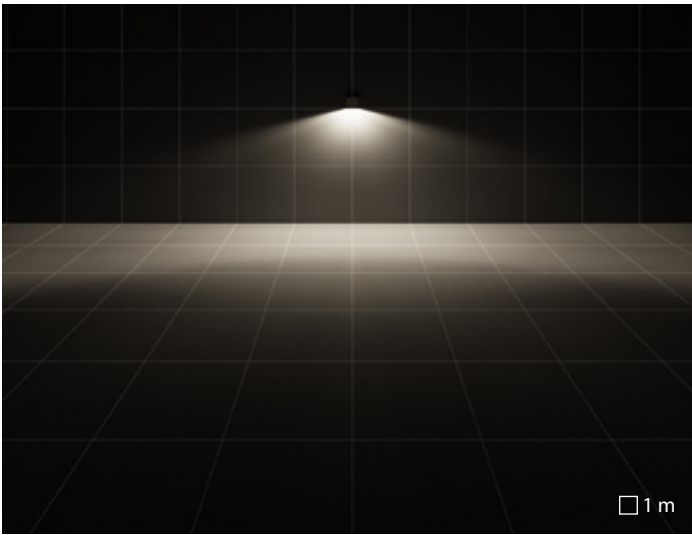

MIMIK 20 | CP/T2 óptica paso de peatones y bicis type 2

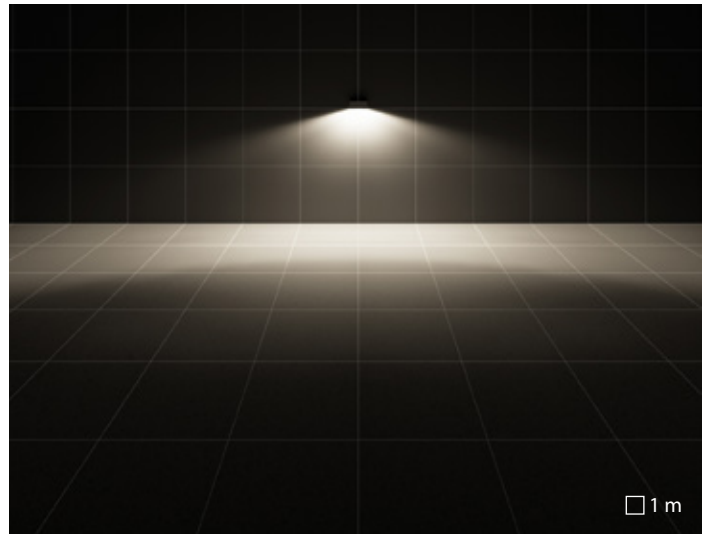

MIMIK 30 | CP/T2 óptica paso de peatones y bicis type 2

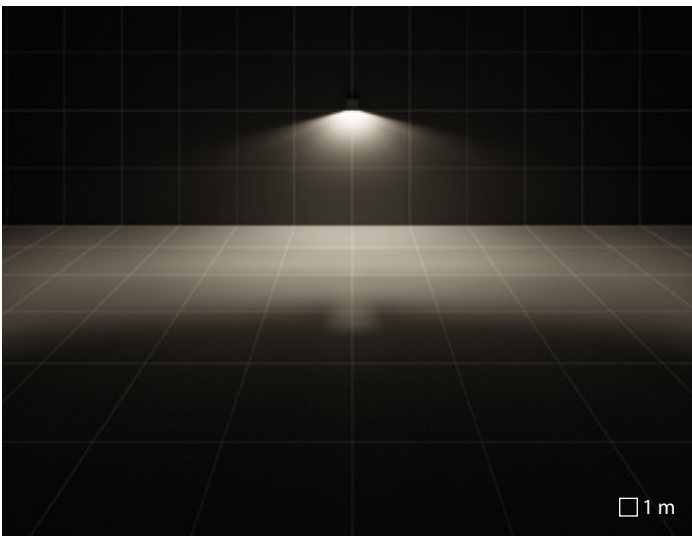

MIMIK 20 | CP/T3 óptica paso de peatones y bicis type 3

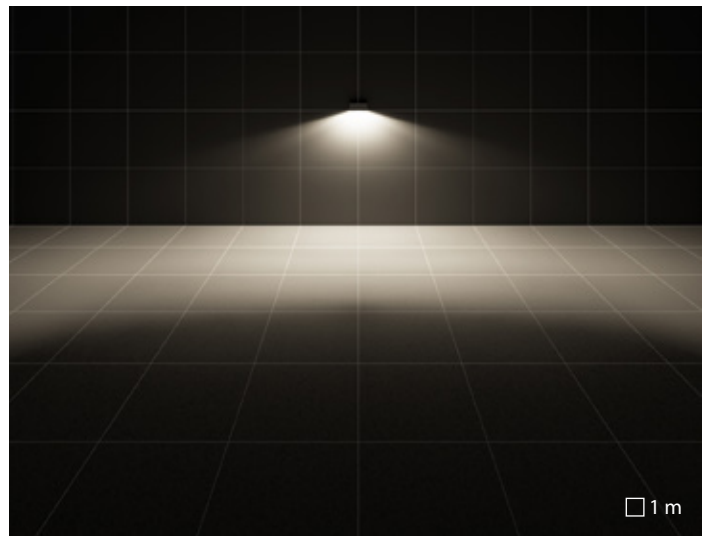

MIMIK 30 | CP/T3 óptica paso de peatones y bicis type 3

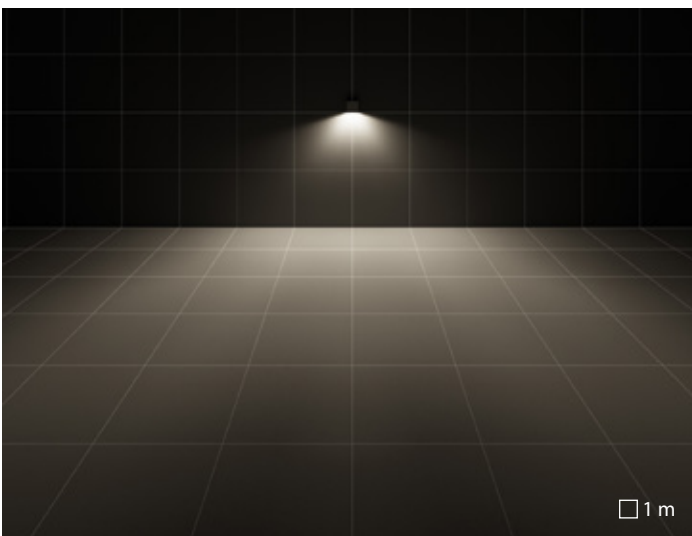

MIMIK 20 | A60/W óptica asimétrica difusora

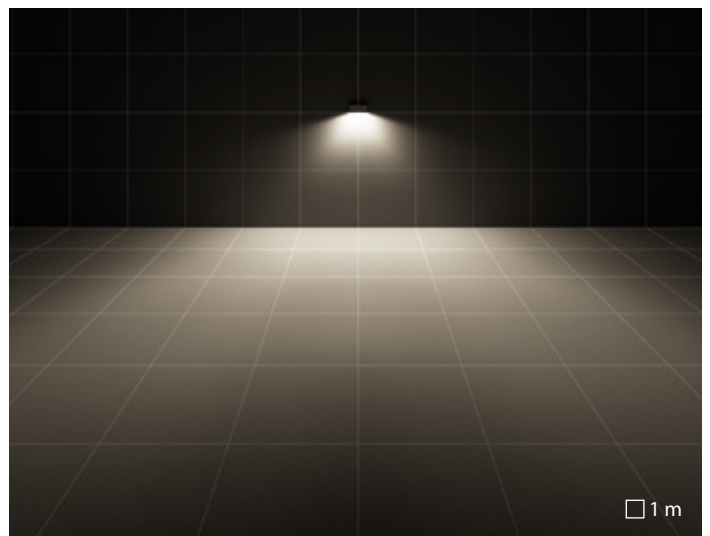

MIMIK 30 | A60/W óptica asimétrica difusora



Jeruzalem Blok M | Amsterdam | Netherlands

# MIMIK 10 / 20 / 30 FLAT



IP 65	ULR-r1	CIE $\nu$ 3-95	CLASS I	1h
3000 K	4000 K			

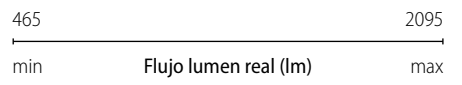

- GR-94 / Gris metalizado / Rugoso
- AN-96 / Antracita metalizado / Rugoso
- WH-87 / Blanco / Rugoso

El marco disponible como accesorio permite montar un panel en la parte frontal de la luminaria, que puede ser enyesado con el mismo acabado que la pared en la cual debe instalarse.



Difusor de vidrio plano microprismático serigrafiado en su interior para las versiones MIMIK FLAT.

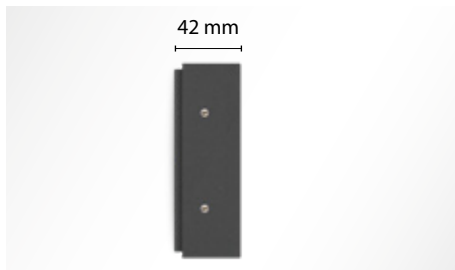

Cuerpo de aluminio fundido bajo presión pintado con pintura en polvo de poliéster.



Marco para la personalización del panel disponible para MIMIK 10 / 20 / 30 (que se pide por separado).



Versión EM/IP sirven al mismo tiempo como emergencia y de iluminación general (1h)

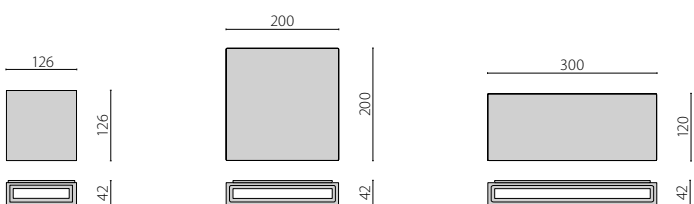

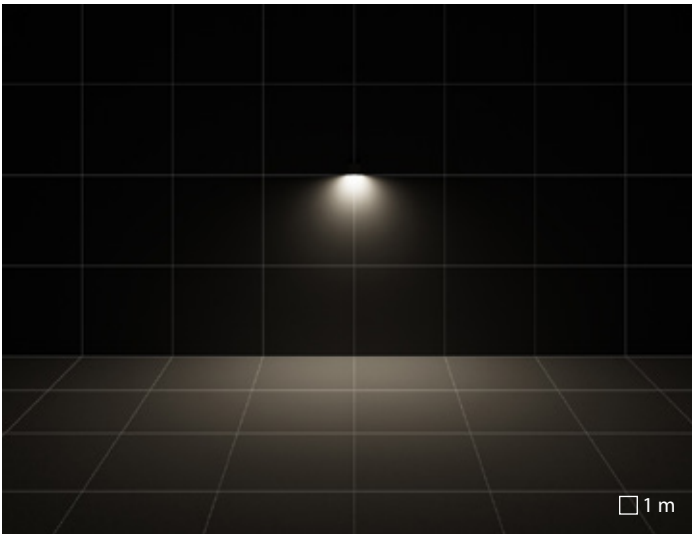

MIMIK 10 FLAT M | A/W óptica asimétrica difusora

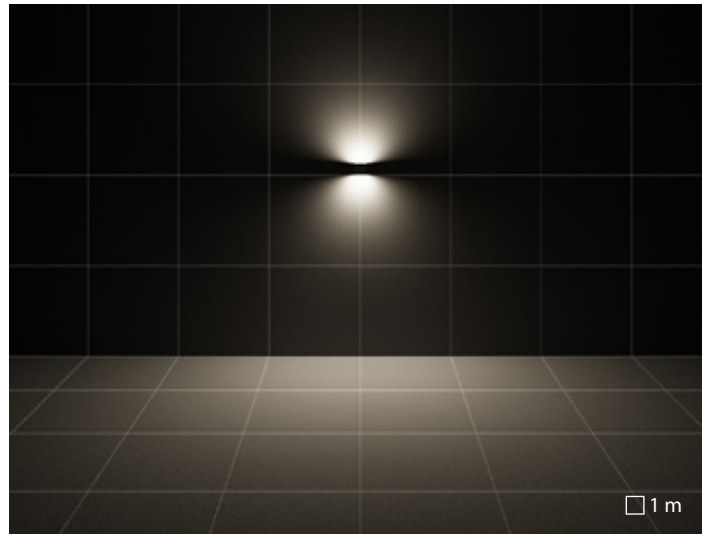

MIMIK 10 FLAT B | A/W óptica asimétrica difusora

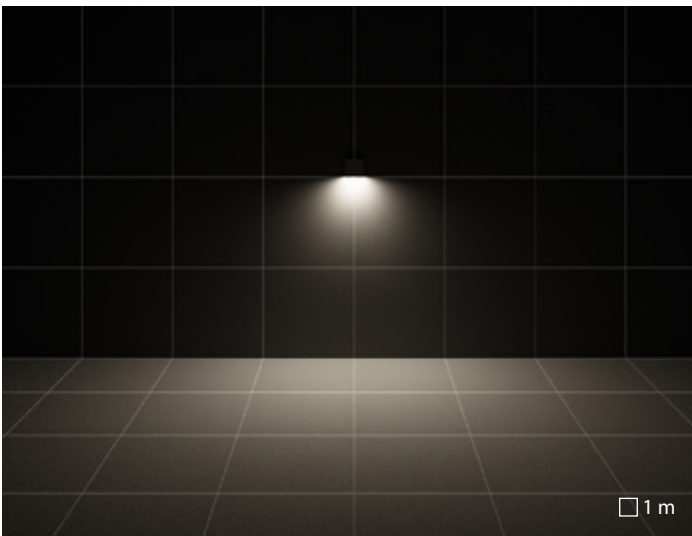

MIMIK 20 FLAT M | A/W óptica asimétrica difusora

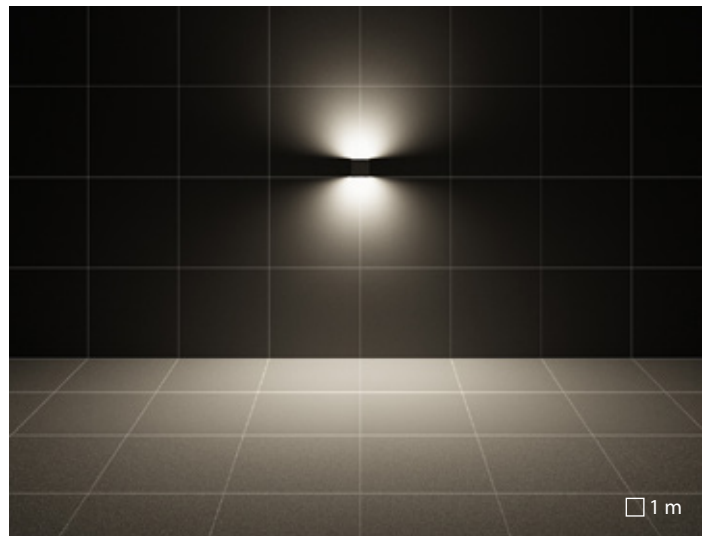

MIMIK 20 FLAT B | A/W óptica asimétrica difusora

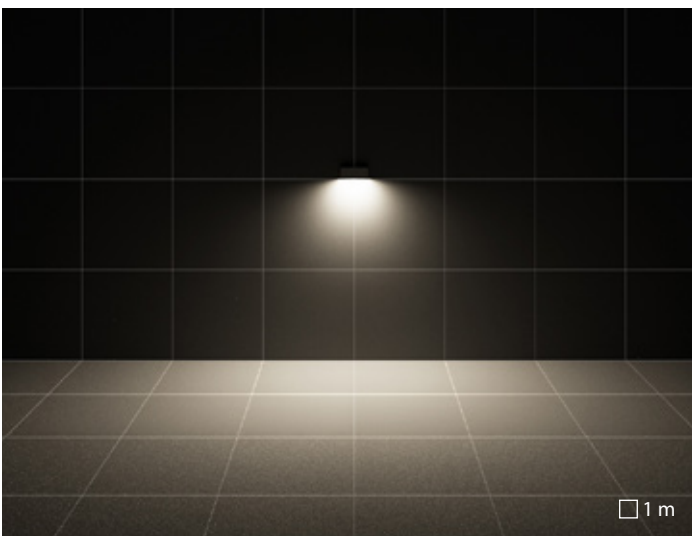

MIMIK 30 FLAT M | A/W óptica asimétrica difusora





Conference hall - Batteria di Scarpa | Verona | Italy

# MIMIK 50



IP 65	FULL CUT OFF	ULR<1	CRI>=95	CLASS1	Light bulb icon	DALI
SPD 10kV	3h					
3000 K	4000 K					

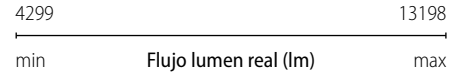

■ AN-96 / Antracita metalizado / Rugoso

Bloque óptico provisto de lentes en tecnopolímero con elevada transmisibilidad de la luz.



Difusor en vidrio plano extraclaro templado, serigrafiado internamente.



Marco para la personalización del panel disponible para MIMIK 50 (que se pide por separado).



La luminaria está preparada para cableado en serie.



Equipado con dispositivo adicional de protección contra las sobretensiones de red hasta 10 kV (SPD)

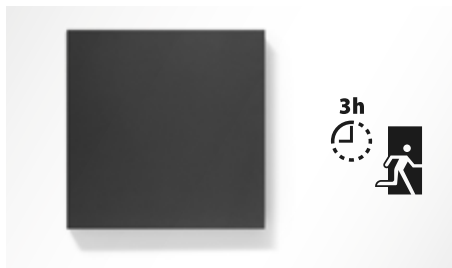

EM/3P está diseñada para su uso como iluminación general y de emergencia con 3 horas de iluminación de emergencia

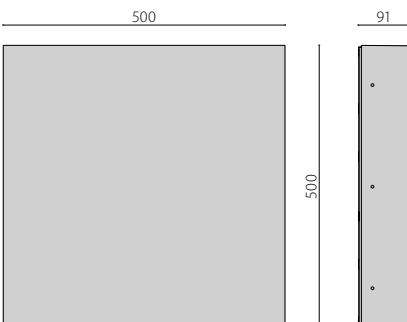

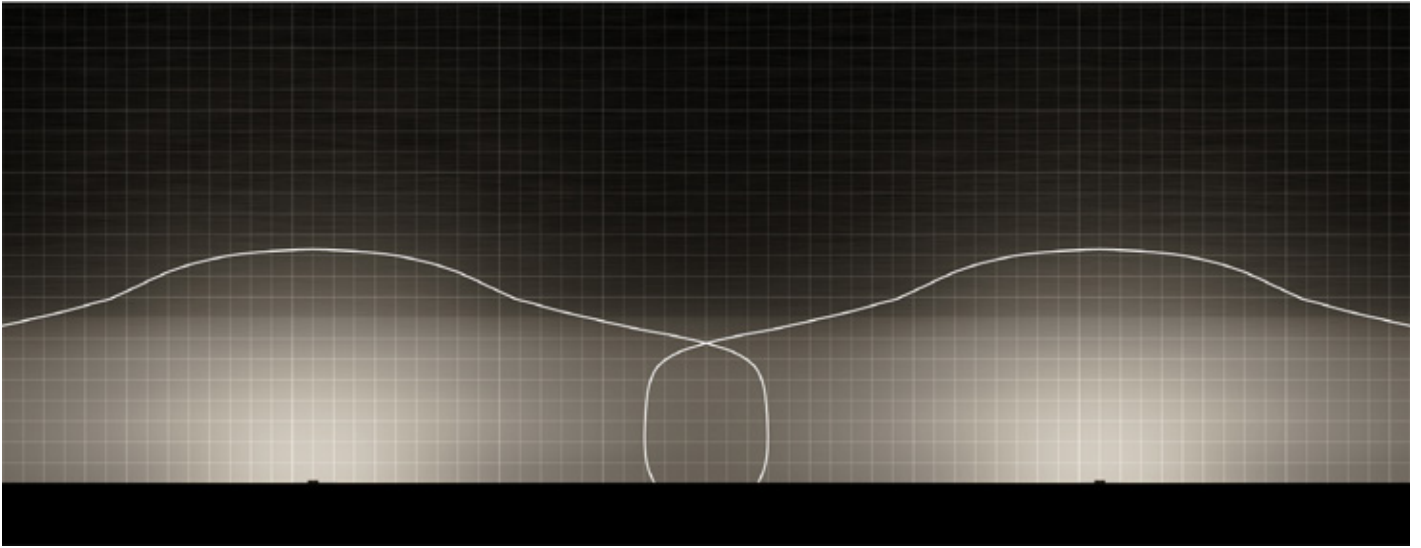

MIMIK 50 M | CP/T2 óptica paso de peatones y bicis type 2

Interdistancia entre Luminarias = 38m  
 Alcance = 8m  
 Altura de montaje = 6m

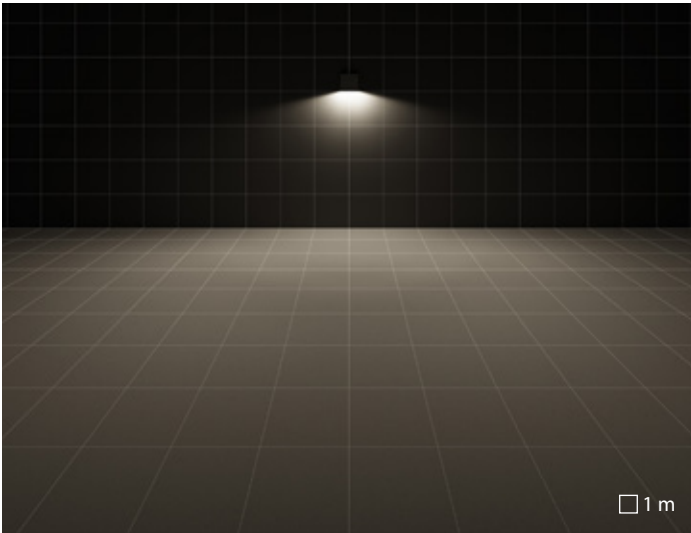

MIMIK 50 M | A60/W óptica asimétrica difusora

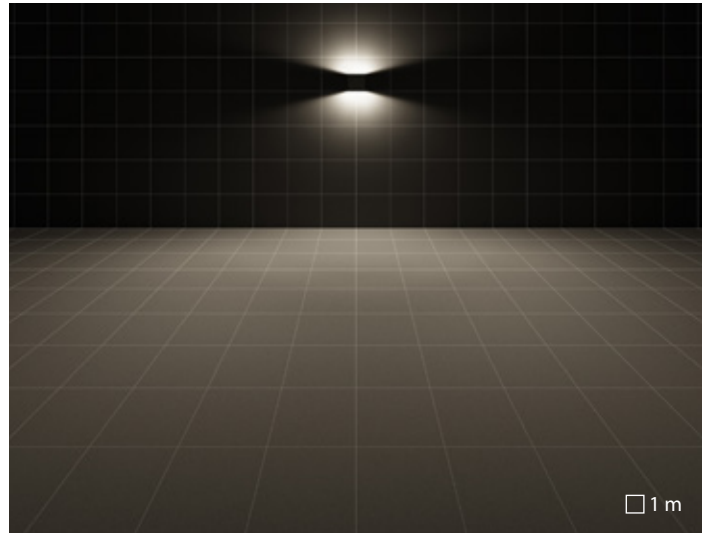

MIMIK 50 B | A60/W óptica asimétrica difusora

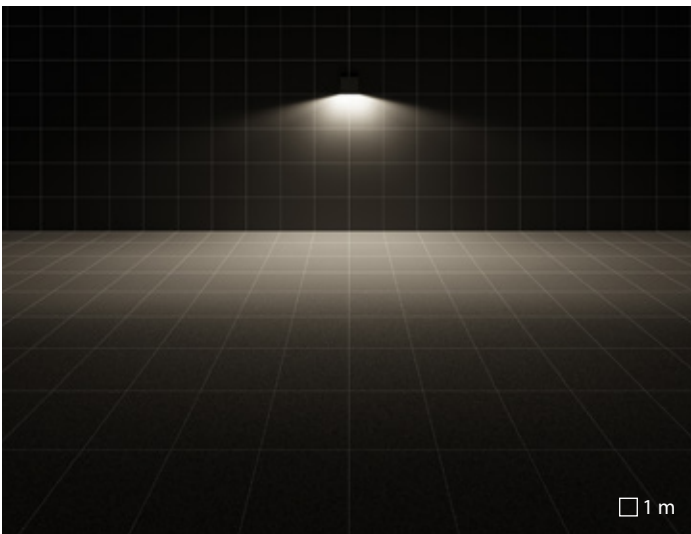

MIMIK 50 M | CP/T2 óptica paso de peatones y bicis type 2

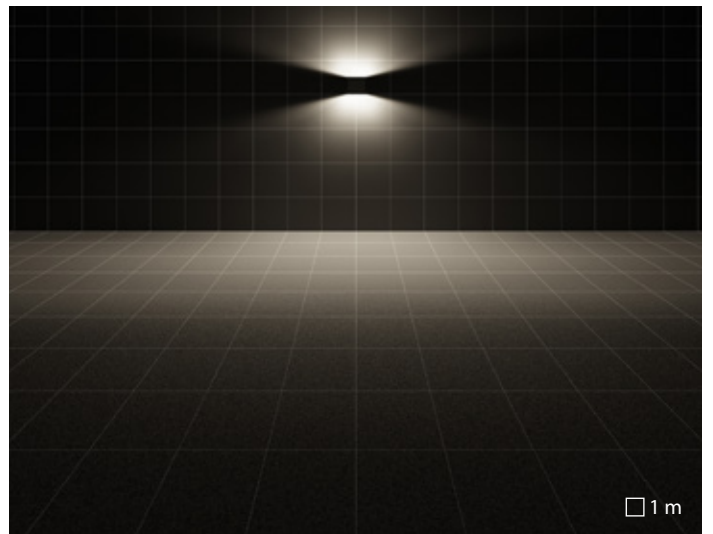

MIMIK 50 B | CP/T2 óptica paso de peatones y bicis type 2

# MIMIK 10 POST



IP 65	FULL CUT OFF	ULR<1	CIE<sup>3-95</sup>	CLASS I
3000 K	4000 K			

719 915  
 min max  
 Flujo lumen real (lm)

- GR-94 / Gris metalizado / Rugoso
- AN-96 / Antracita metalizado / Rugoso

Emisión luminosa hacia arriba protegida.



Las versiones con óptica CP se caracterizan por una distribución luminosa asimétrica idónea para iluminar viales para bicicletas y peatones.



Difusor de vidrio templado, estampado.



Conexión eléctrica externa mediante conector estanco de enchufe QUICK, completo de cable.



Están disponibles como accesorio bases robustas para la fijación al suelo (versiones HU)

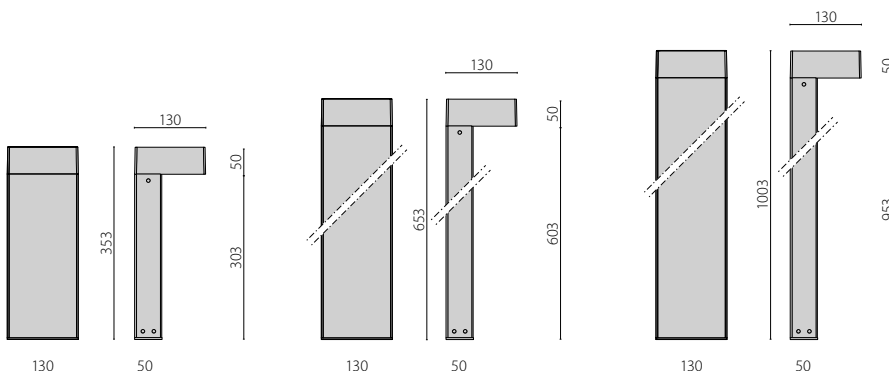

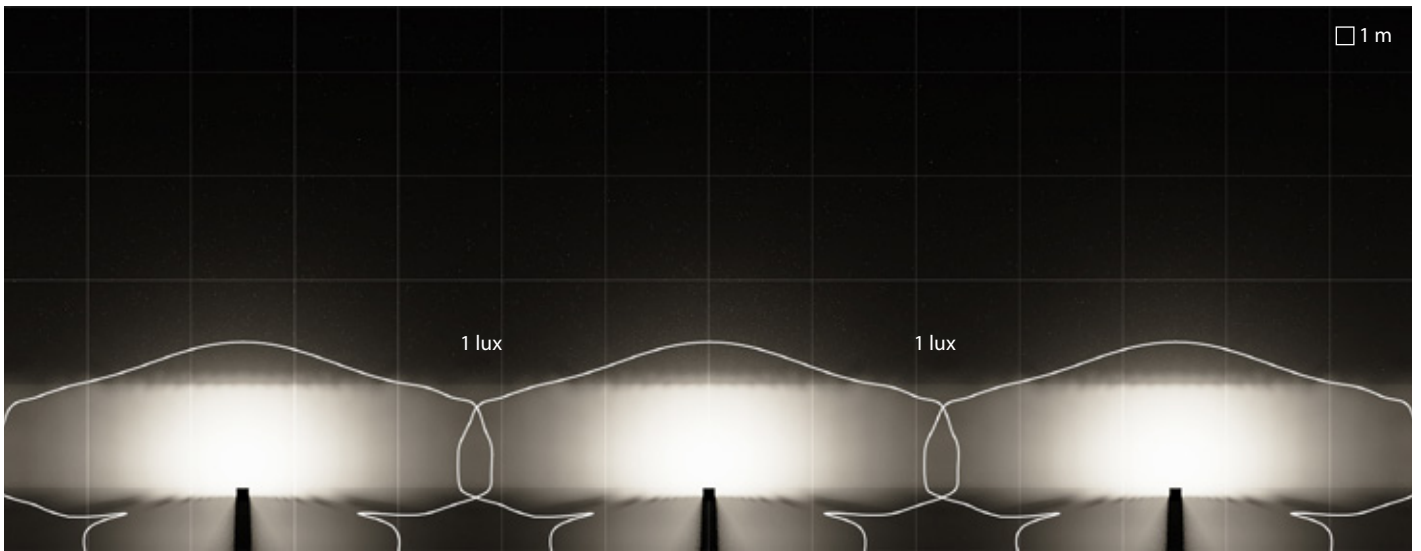

MIMIK 10 POST 600 | A/I óptica asimétrica intensiva

Interdistancia entre Luminarias = 4.5m  
Alcance = 1m  
Altura de montaje = 0m

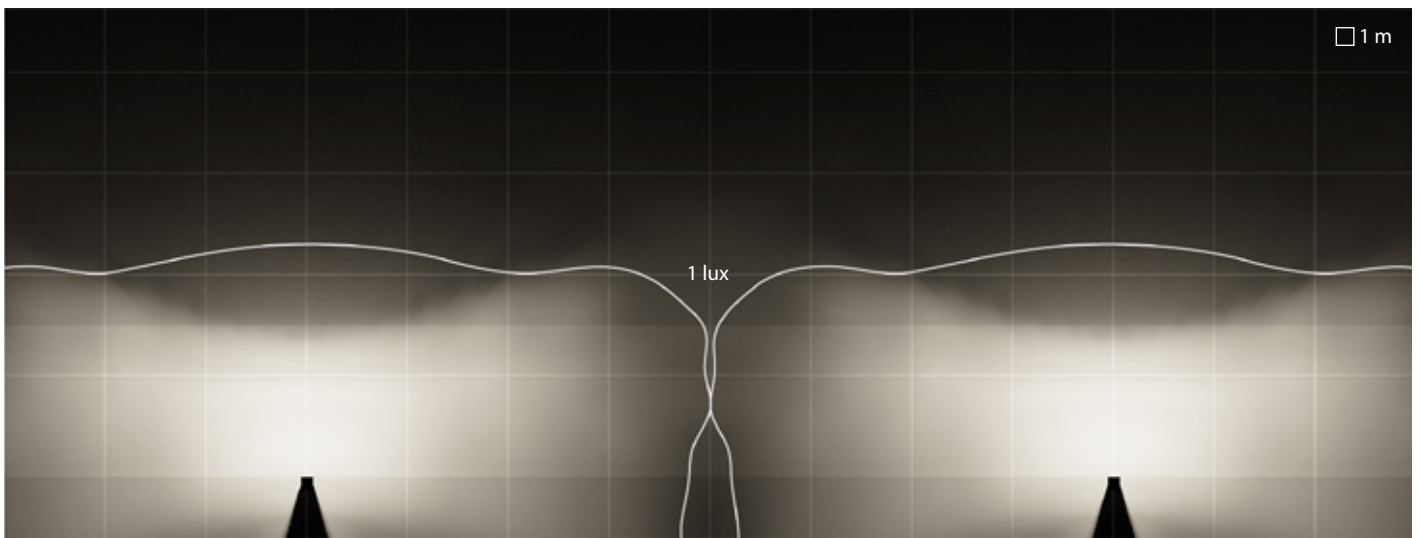

MIMIK 10 POST 1000 | CP/T3 óptica paso de peatones y bicis type 3

Interdistancia entre Luminarias = 8m  
Alcance = 1.5m  
Altura de montaje = 0m

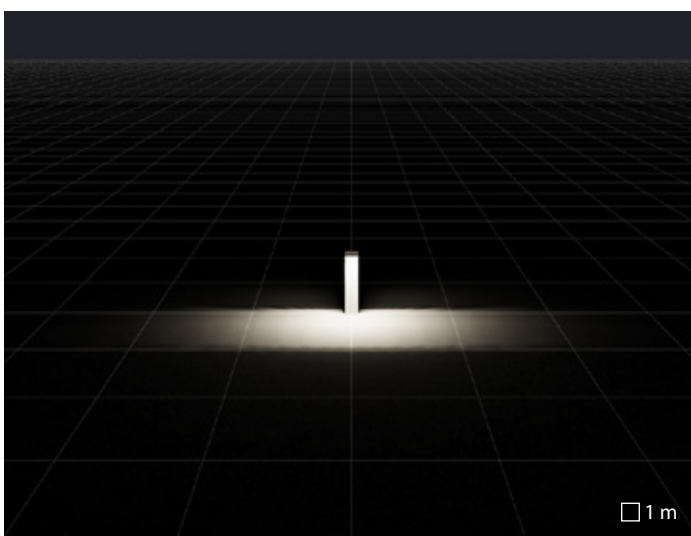

MIMIK 10 POST 600 | A/I óptica asimétrica intensiva

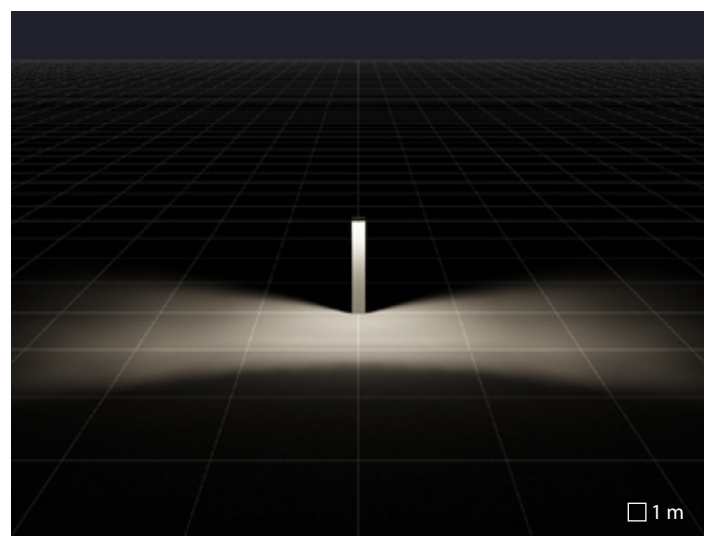

MIMIK 10 POST 1000 | CP/T3 óptica paso de peatones y bicis type 3







Residence "La Valle" | Barco di Lavagno - Verona | Italy

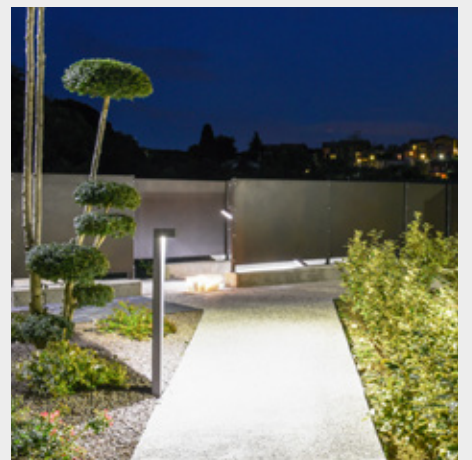



Private villa | Verona | Italy

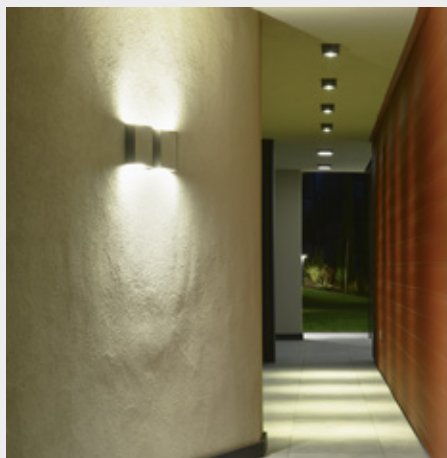

# QUASAR

## Ritmo en la pared

Conveniencia, tecnología y diseño, juntos, garantizan una vasta gama de posibles aplicaciones, efectos luminosos y utilizaciones. provaprova

QUASAR es una exhaustiva serie de aparatos resistentes a la intemperie diseñados para lograr atractivos efectos luminosos, ideales para valorizar fachadas y elementos arquitectónicos. La disponibilidad de varias emisiones lumínicas y las diferentes posibilidades de instalación la convierten en una solución sumamente versátil.



Private house | Andalusia | Spain

# QUASAR

Serie de luminarias efecto muro (QUASAR 10) y aplique (QUASAR 20 / 30 / 60) constituidas por:

## **Características mecánicas**

- Cuerpo de aluminio fundido bajo presión pintado con pintura en polvo de poliéster ISO 9227/12944 - ISO 9223 (C5)
- Reflector LED de aluminio puro a 99,9% de tratamiento PDV (Physical Vapour Deposition) en 5 capas para reflexión total garantizada para la corrosión (>95%)
- Difusor de vidrio plano satinado por la cara interna
- Difusor de vidrio plano microprismático serigrafiado en el interior para las versiones TECH
- Junta de silicona anti-envejecimiento
- Tornillos de anclaje de acero inoxidable

## **Características eléctricas**

- Luminaria equipada con alimentador
- Están disponibles versiones con driver regulable 1-10 V o DALI
- EM/3P está diseñada para su uso como iluminación general y de emergencia con 3 horas de iluminación de emergencia

## **Instalación**

- Las versiones LED EM/3P están dotadas de acumuladores al Ni MH, 3.6V 2Ah

## **Normas / Directivas**

- CE / UKCA
- EAC
- RCM
- ENEC

## **Garantía**

- Garantía de 5 años. Términos de garantía completos en [www.performanceinlighting.com](http://www.performanceinlighting.com)

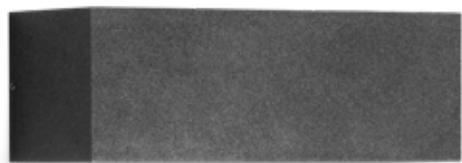
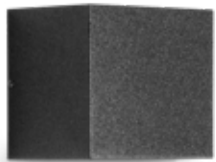

## QUASAR 10 CEILING / QUASAR 30 CEILING

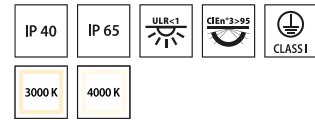

268 1652  
 min max  
 Flujo lumen real (lm)

- GR-94 / Gris metalizado / Rugoso
- AN-96 / Antracita metalizado / Rugoso
- WH-87 / Blanco / Rugoso

Reflector LED de aluminio puro a 99,9% de tratamiento PDV (Physical Vapour Deposition) en 5 capas para reflexión total garantizada para la corrosión (>95%)



Difusor de vidrio plano satinado por la cara interna

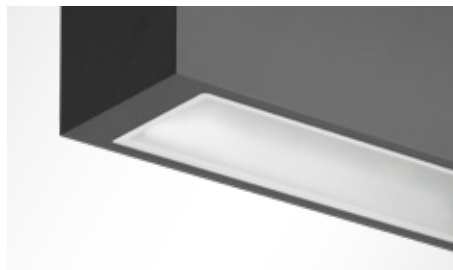

Difusor de vidrio plano microprismático serigrafiado en el interior para las versiones TECH

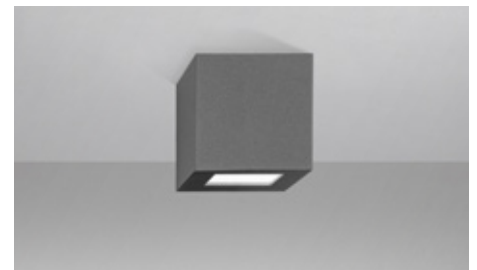

Cuerpo de aluminio fundido bajo presión pintado con pintura en polvo de poliéster ISO 9227/12944 - ISO 9223 (C5)

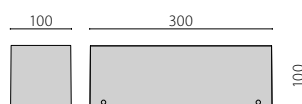
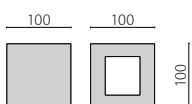

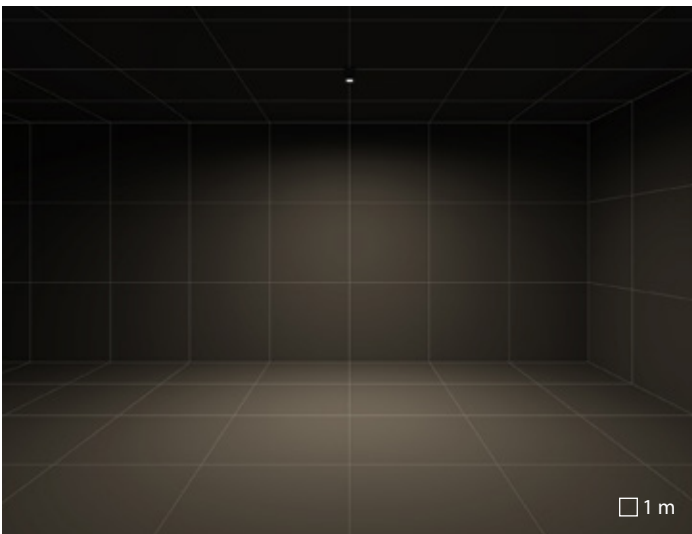
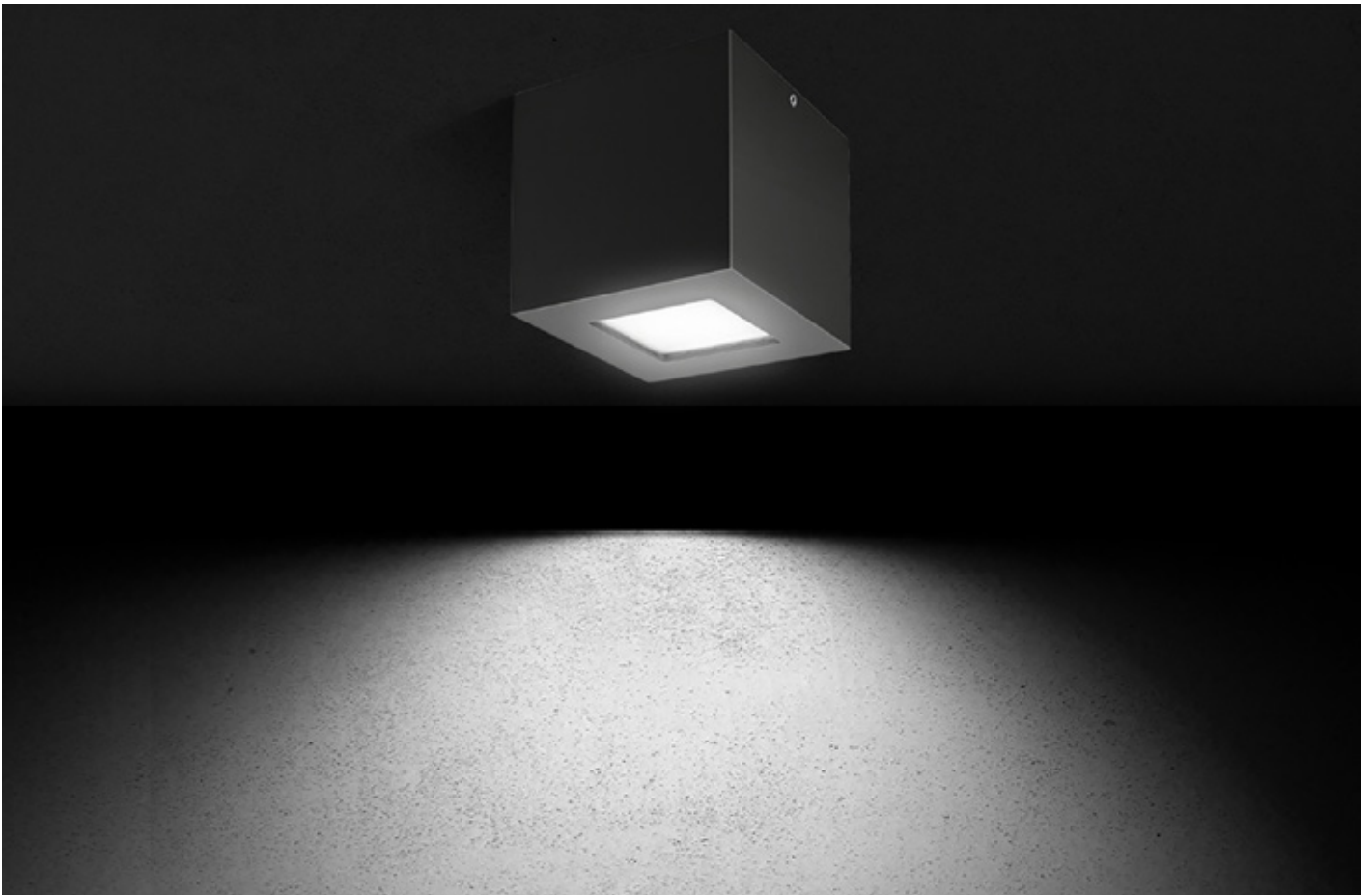

QUASAR 10 CEILING | S/EW óptica simétrica extra difusora

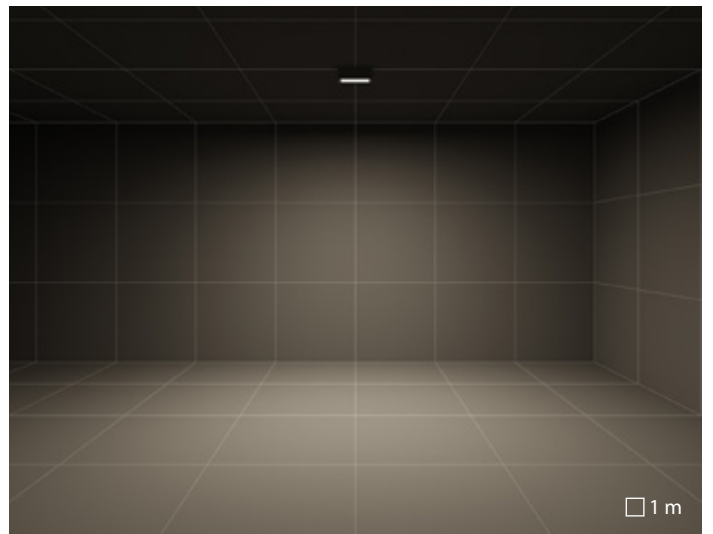

QUASAR 30 CEILING | S/I óptica simétrica intensiva

# QUASAR 10 / 20 / 30

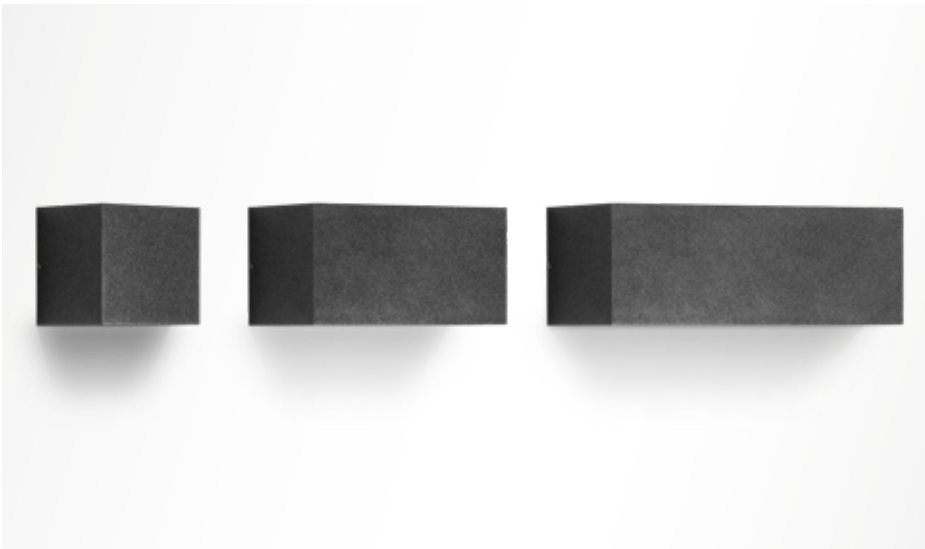

IP 44	IP 65	ULR<sup>1</sup>	CIE<sup>3-95</sup>	CLASS1	3h
3000 K	4000 K				

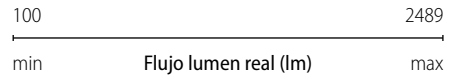

- GR-94 / Gris metalizado / Rugoso
- AN-96 / Antracita metalizado / Rugoso
- BK-81 / Negro / Rugoso
- WH-87 / Blanco / Rugoso

Cuerpo de aluminio fundido bajo presión pintado con pintura en polvo de poliéster ISO 9227/12944 - ISO 9223 (C5)

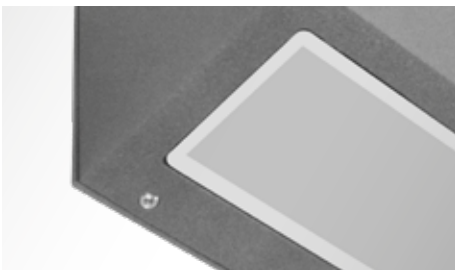

Difusor de vidrio pintado en su interior para crear una luz homogénea y difusa

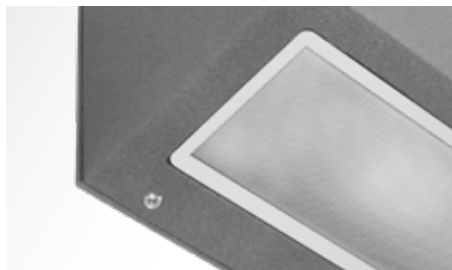

Difusor de vidrio plano microprismático serigrafiado en el interior para las versiones TECH



Reflector LED de aluminio puro a 99,9% de tratamiento PDV (Physical Vapour Deposition) en 5 capas para reflexión total garantizada para la corrosión (>95%)



EM/3P está diseñada para su uso como iluminación general y de emergencia con 3 horas de iluminación de emergencia

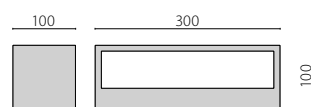
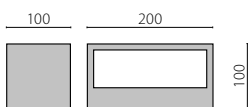
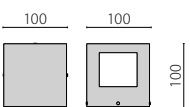

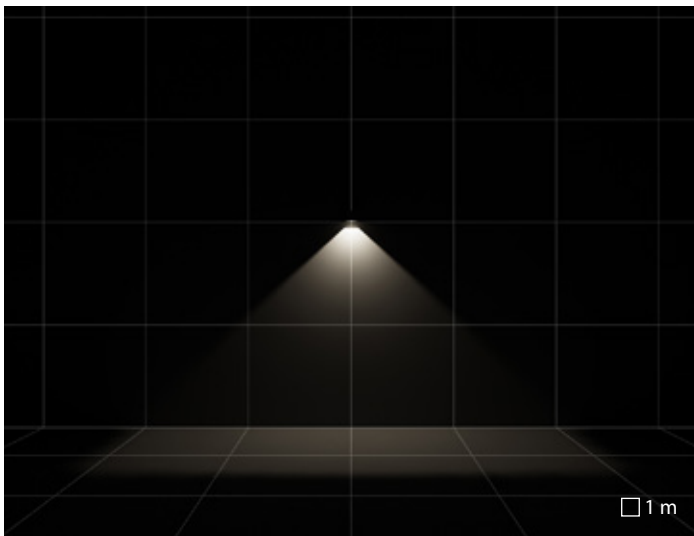

QUASAR 10 1WB | R efectos de superficie

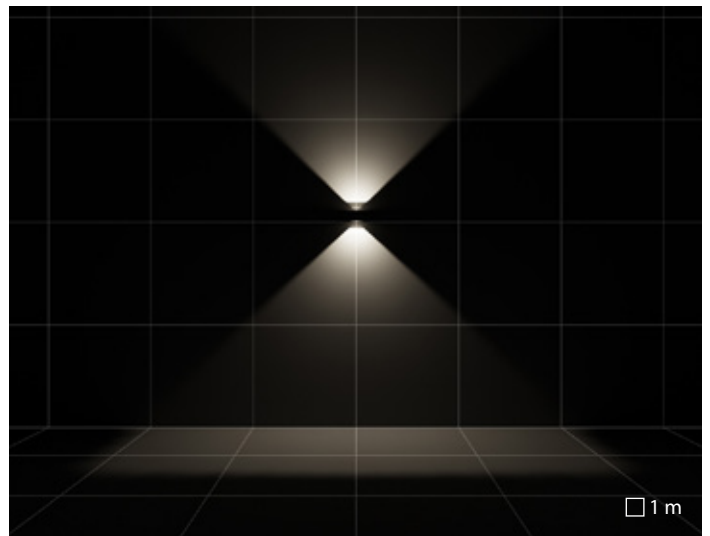

QUASAR 10 2WB | R efectos de superficie

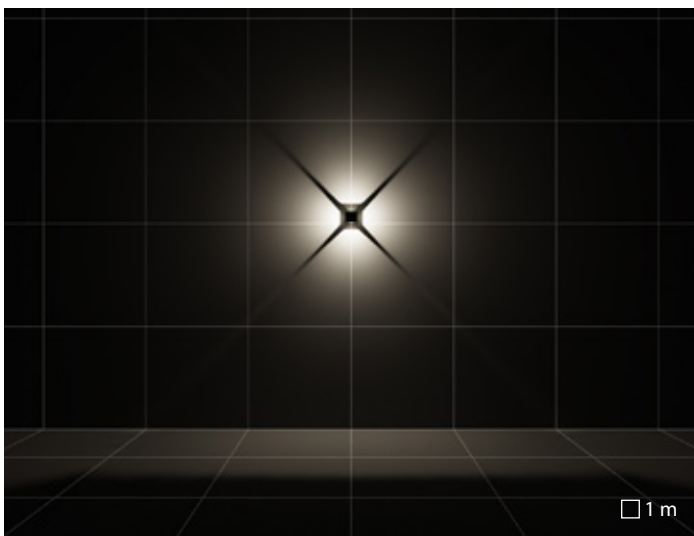

QUASAR 10 4WB | R efectos de superficie

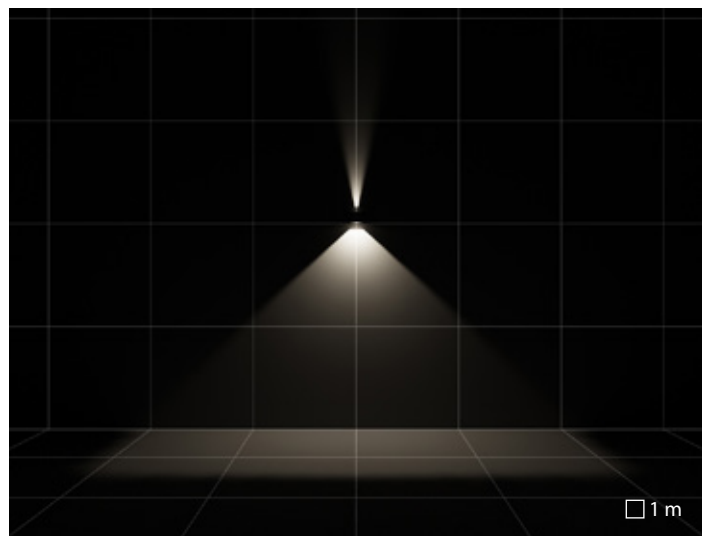

QUASAR 10 1NB+1WB | R efectos de superficie

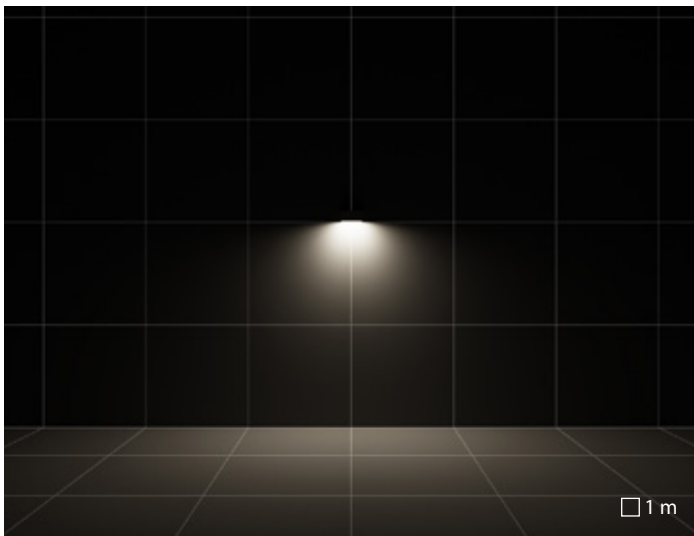

QUASAR 20 M | S/EW óptica simétrica extra difusora

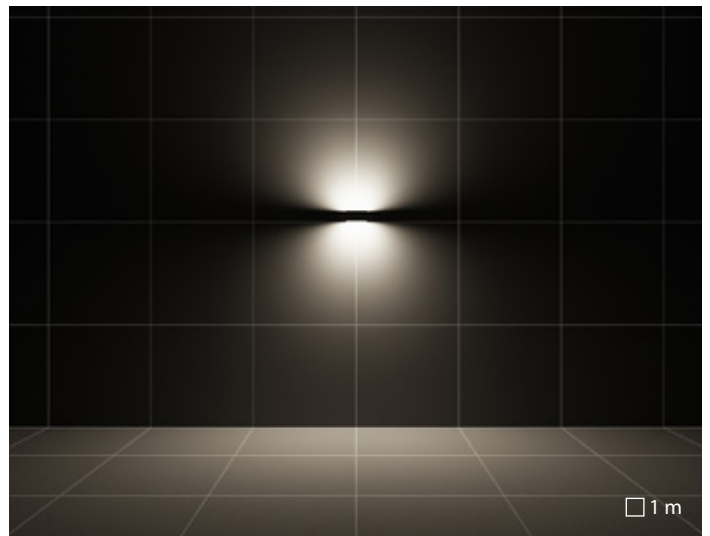

QUASAR 20 B | S/EW óptica simétrica extra difusora

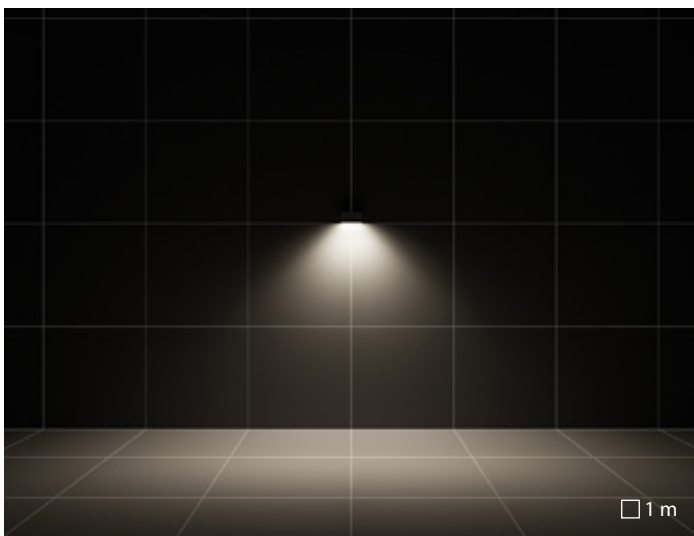

QUASAR 20 TECH | A30/M óptica asimétrica media

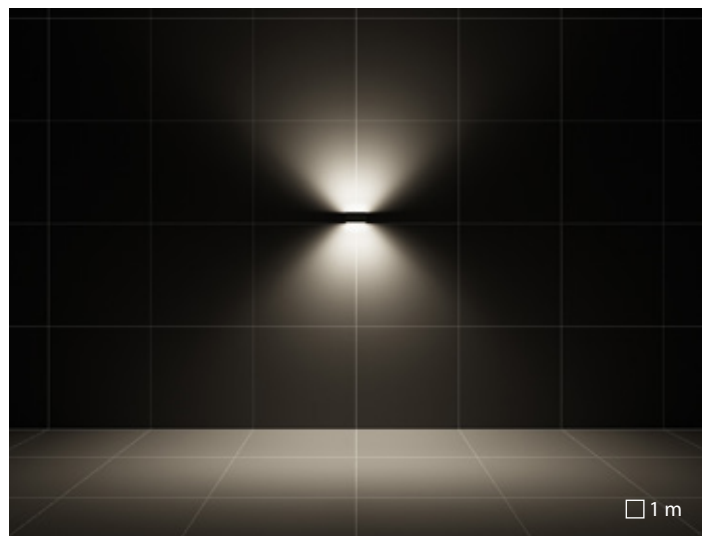

QUASAR 20 DOUBLE TECH | A30/M óptica asimétrica media

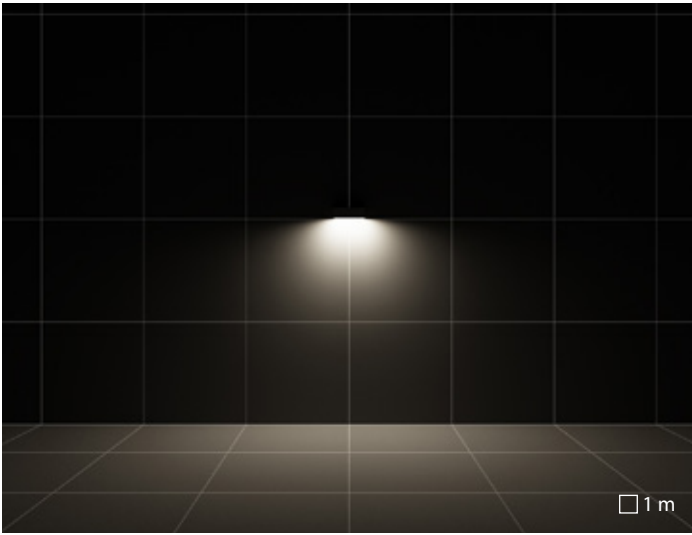

QUASAR 30 M | S/EW óptica simétrica extra difusora

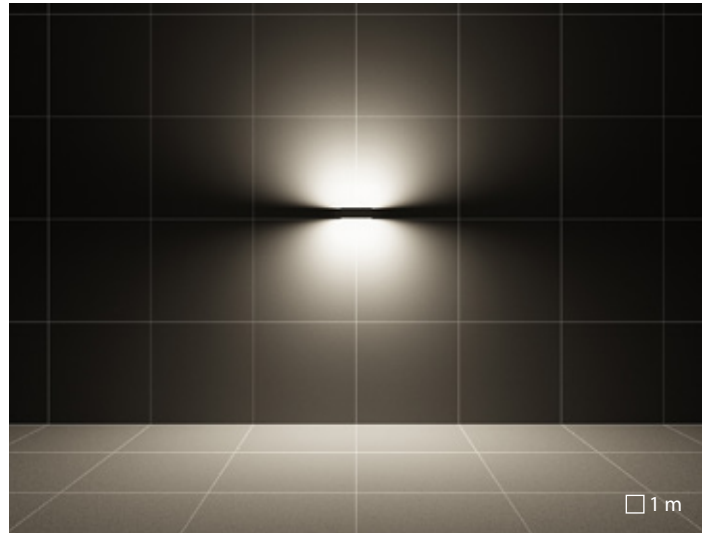

QUASAR 30 B | S/EW óptica simétrica extra difusora

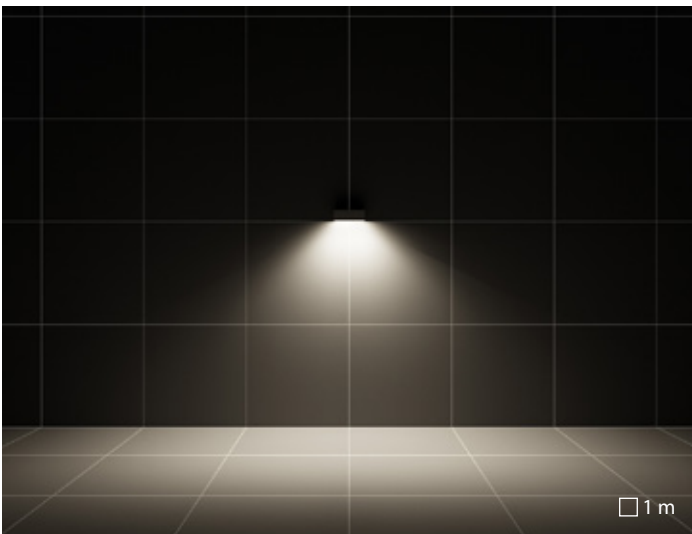

QUASAR 30 TECH | A30/M óptica asimétrica media

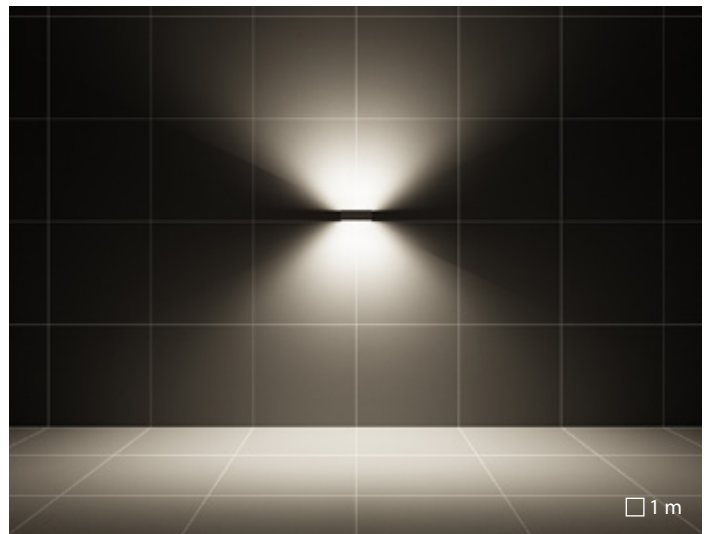

QUASAR 30 DOUBLE TECH | A30/M óptica asimétrica media





Private house | Andalusia | Spain

# QUASAR 60



1631 4082  
 min max  
 Flujo lumen real (lm)

- GR-94 / Gris metalizado / Rugoso
- AN-96 / Antracita metalizado / Rugoso
- WH-87 / Blanco / Rugoso

Cuerpo de aluminio fundido bajo presión pintado con pintura en polvo de poliéster ISO 9227/12944 - ISO 9223 (C5)

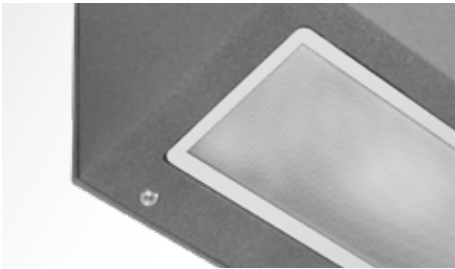

Difusor de vidrio plano microprismático serigrafiado en el interior para las versiones TECH

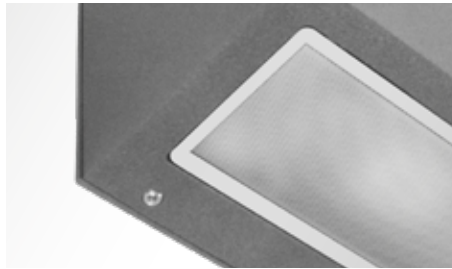

Difusor de vidrio plano microprismático serigrafiado en el interior para las versiones TECH



Reflector LED de aluminio puro a 99,9% de tratamiento PDV (Physical Vapour Deposition) en 5 capas para reflexión total garantizada para la corrosión (>95%)



EM/3P está diseñada para su uso como iluminación general y de emergencia con 3 horas de iluminación de emergencia



La luminaria está preparada para cableado en serie

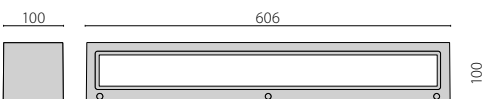

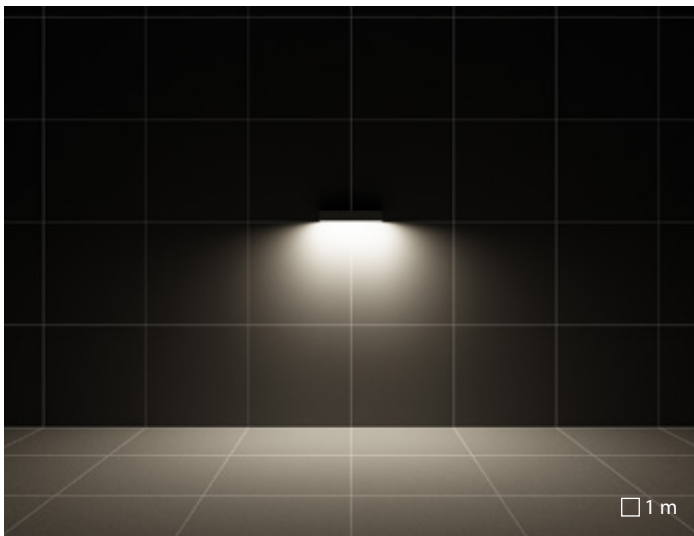

QUASAR 60 M | A7/EW óptica asimétrica extra ancha

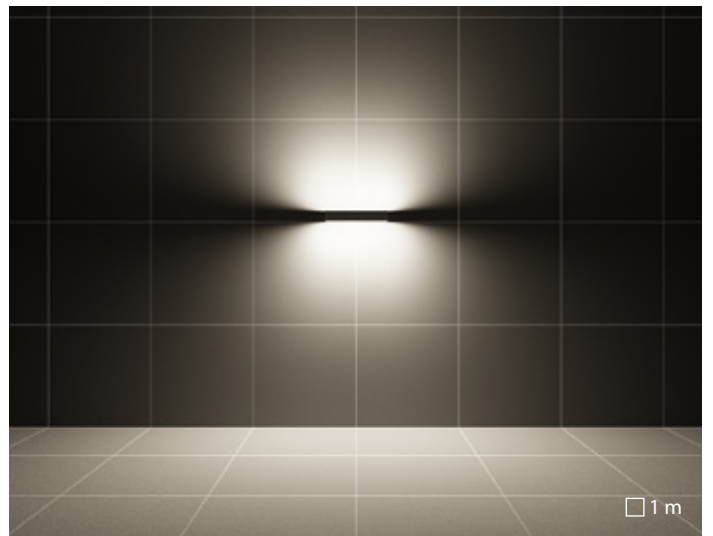

QUASAR 60 B | A7/EW óptica asimétrica extra ancha

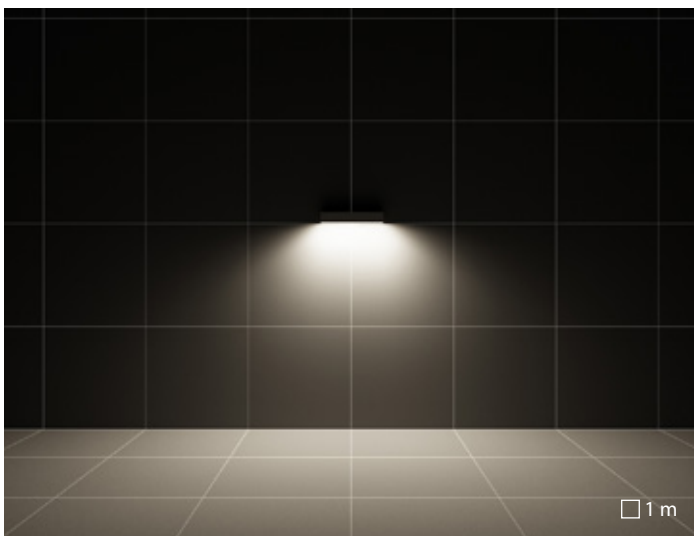

QUASAR 60 TECH | A22/EW óptica asimétrica extra ancha

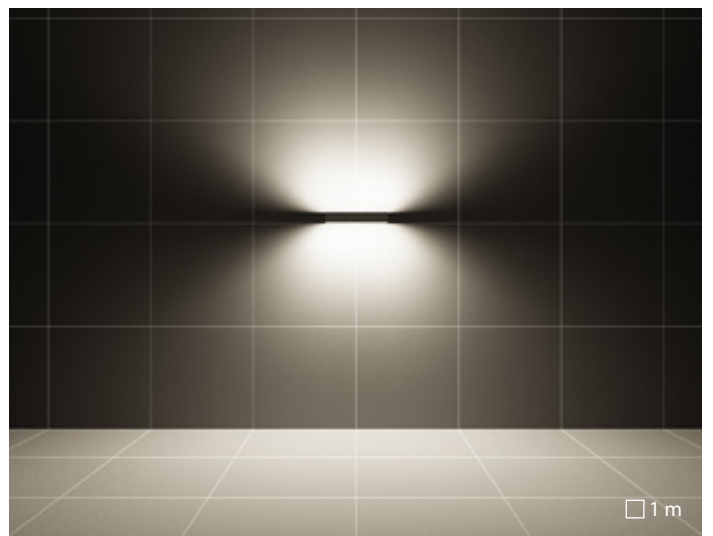

QUASAR 60 DOUBLE TECH | A22/EW óptica asimétrica extra ancha



Private villa | Sanlúcar de Barrameda - Cádiz | Spain



# ORION

## Una combinación luminosa para cualquier contexto

Muchas posibilidades para la iluminación privada de casas y jardines a menudo quedan inutilizadas. Una buena iluminación es una aquella que se combina atentamente, capaz de garantizar una atmósfera agradable, una mayor calidad para disfrutar las noches al aire libre, más seguridad en casa y en el jardín y, además, hace más acogedor el hogar.

Las siete estrellas más luminosas de Orión forman un arquero con motivo en forma de espada en el cielo nocturno. Del mismo modo, existen siete luminosas posibilidades para esta serie: de mono y doble haz, montaje vertical, horizontal, marcador de tierra, y como poste señalizador, todas personalizables con un "cárter" decorativo. Las innovadoras opciones de acabado natural distribuyen una combinación luminosa para cualquier contexto. El cárter blanco se puede pintar y darle un acabado personalizado. ORION puede utilizarse para mejorar casas y jardines y garantiza una luz puntual donde sea necesario.

Es una serie en diferentes tamaños fabricada para exteriores. Gracias a su elevado índice de protección, el viento y la lluvia no son un problema.



New building electrical wholesaler Robri | Wekerom | Netherlands

# ORION

Serie de luminarias de instalación superficial y de pared constituidas por:

## Características mecánicas

- Cuerpo de aluminio fundido bajo presión pintado con pintura en polvo de poliéster ISO 9227/12944 - ISO 9223 (C5)
- Reflector de aluminio
- Junta de silicona anti-envejecimiento
- Tornillos de anclaje de acero inoxidable
- Estructura de acero inoxidable pintado (ORION POST 260)
- Poste de aluminio extruido pintado (ORION POST 600)

## Características eléctricas

- Módulo LED con tensión de red 220-240V 50/60Hz protegido para sobretensiones hasta 1 kV

## Instalación

- El cárter decorativo cambia el efecto luminoso de la luminaria y está disponible como accesorio (se debe pedir por separado).
- Base para fijación al suelo incluida

## Normas / Directivas

- CE / UKCA
- EAC
- RCM

## Garantía

- Garantía de 5 años. Términos de garantía completos en [www.performanceinlighting.com](http://www.performanceinlighting.com)

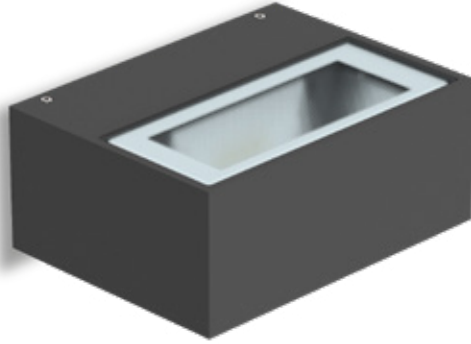

# ORION H



309 845  
 min max  
 Flujo lumen real (lm)

■ AN-96 / Antracita metalizado / Rugoso  
 □ WH-87 / Blanco / Rugoso

El cárter decorativo cambia el efecto luminoso de la luminaria y está disponible como accesorio (se debe pedir por separado).



Custom RAL (póngase en contacto con la empresa)

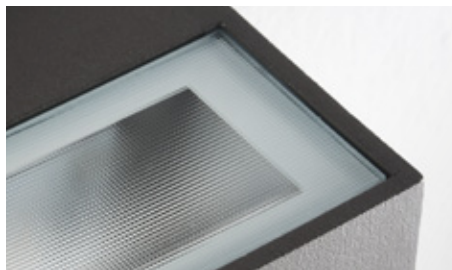

Difusor de vidrio plano microprismático serigrafiado en el interior



Cuerpo de aluminio fundido bajo presión pintado con pintura en polvo de poliéster ISO 9227/12944 - ISO 9223 (C5)



Dimensiones compactas



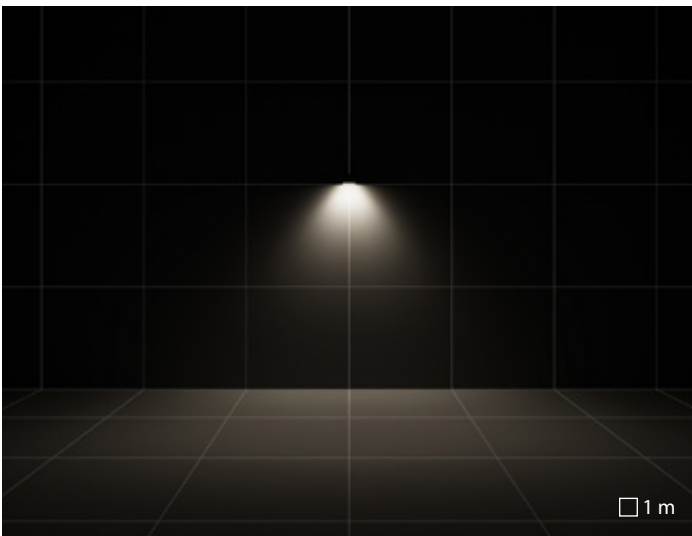

ORION H M | A/EW óptica asimétrica extra ancha

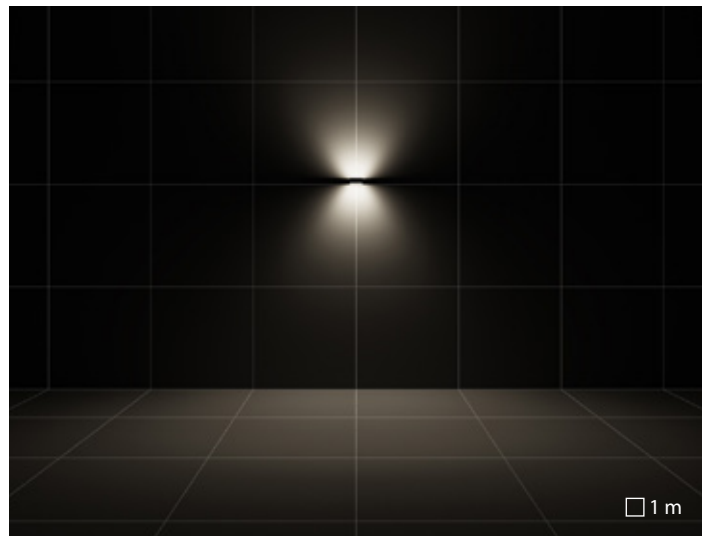

ORION H B | A/EW óptica asimétrica extra ancha

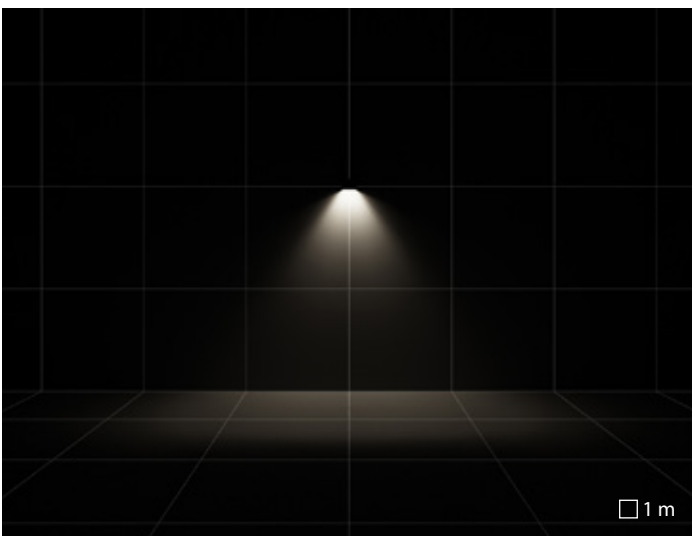

ORION H M + COVER | A/EW óptica asimétrica extra ancha

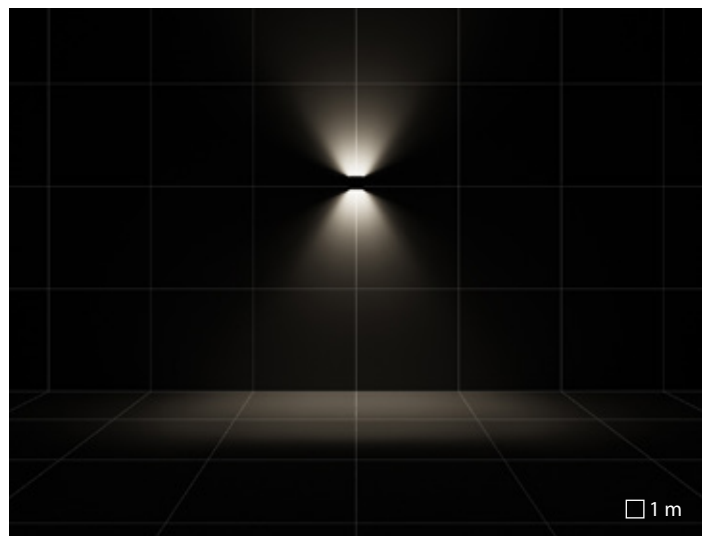

ORION H B + COVER | A/EW óptica asimétrica extra ancha



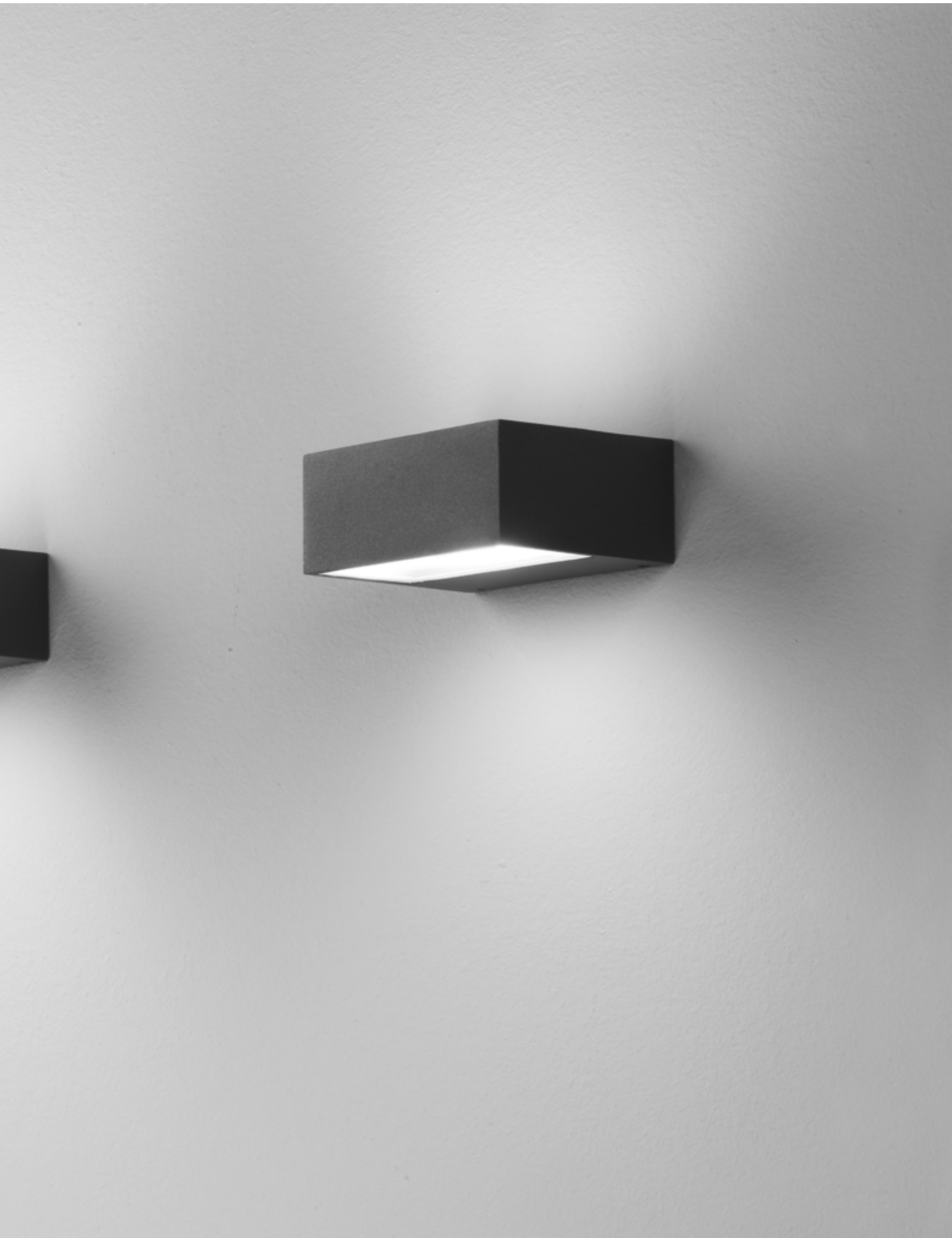

# ORION V

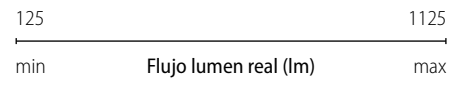
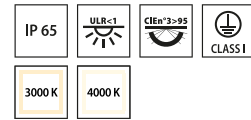
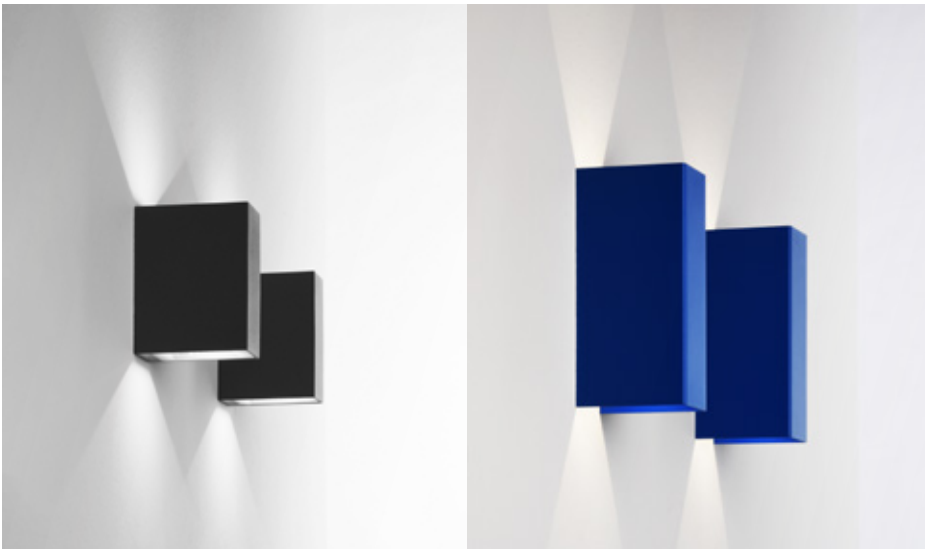

- AN-96 / Antracita metalizado / Rugoso
- WH-87 / Blanco / Rugoso

El cárter decorativo cambia el efecto luminoso de la luminaria y está disponible como accesorio (se debe pedir por separado).



Custom RAL (póngase en contacto con la empresa)



Difusor vidrio plano extraclaro templado, serigrafiado internamente



Reflector de aluminio

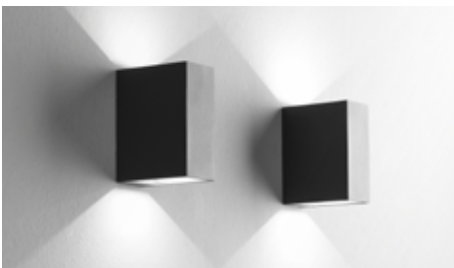

Cuerpo de aluminio fundido bajo presión pintado con pintura en polvo de poliéster ISO 9227/12944 - ISO 9223 (C5)

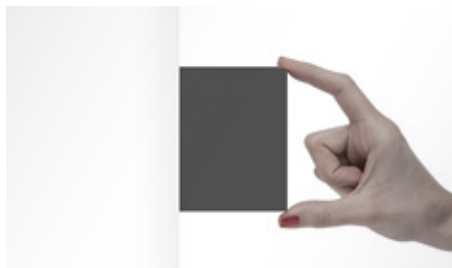

Dimensiones compactas

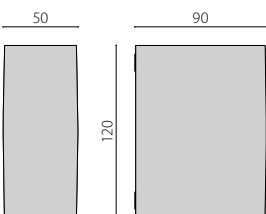

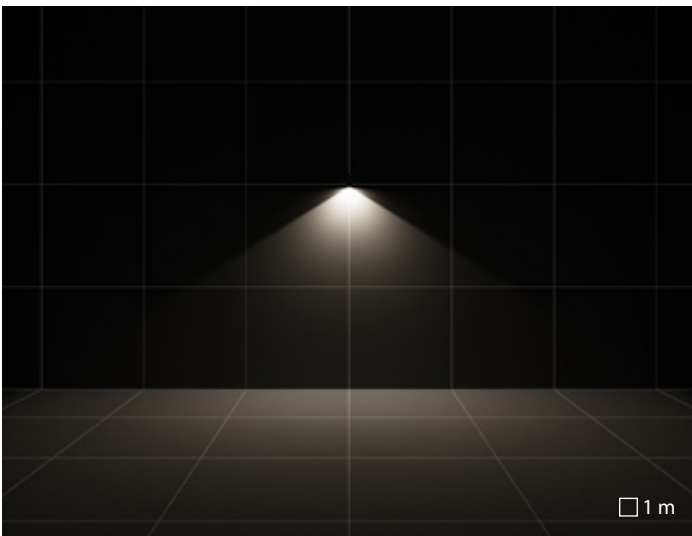

ORION V M | S/EW óptica simétrica extra difusora

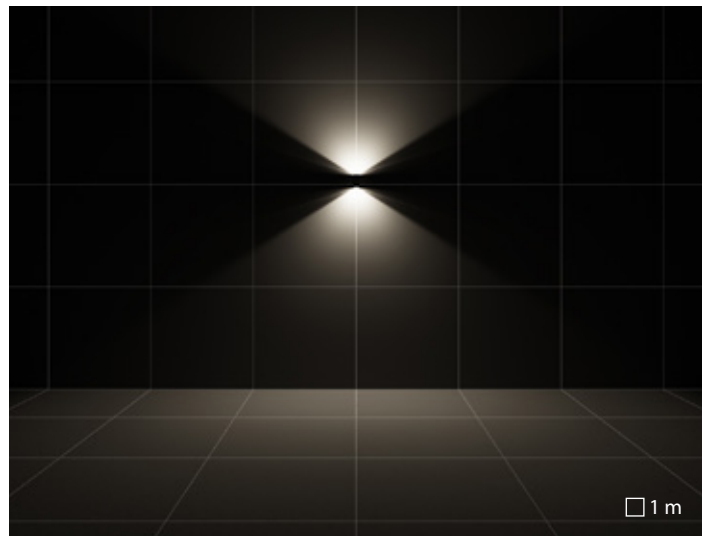

ORION V B | S/EW óptica simétrica extra difusora

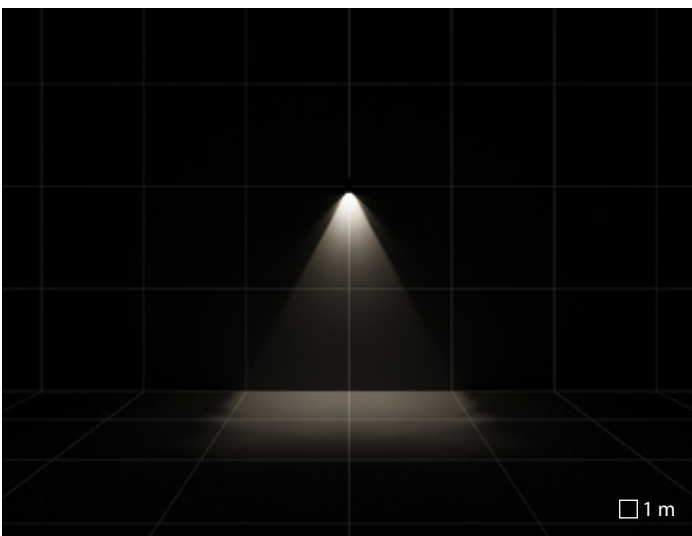

ORION V M NB | R efectos de superficie

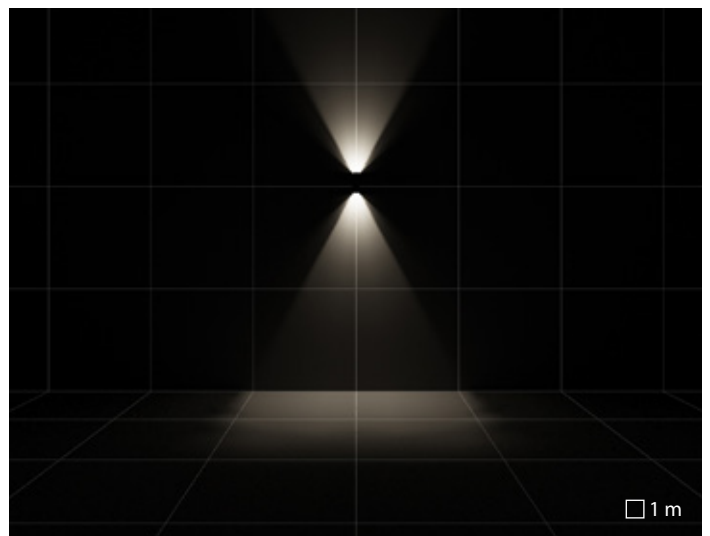

ORION V B NB | R efectos de superficie





# ORION POST

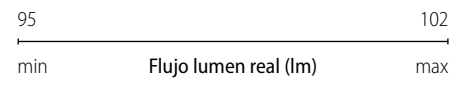
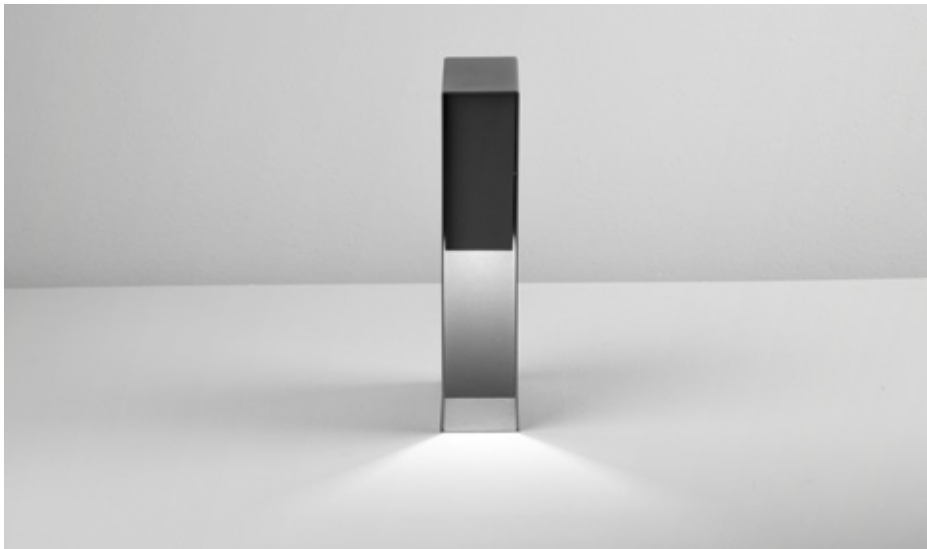

■ AN-96 / Antracita metalizado / Rugoso

Estructura de acero inoxidable pintado (ORION POST 260)



Difusor vidrio plano extraclaro templado, serigrafado internamente

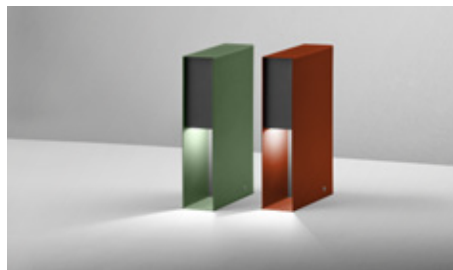

Custom RAL (póngase en contacto con la empresa)



Reflector de aluminio

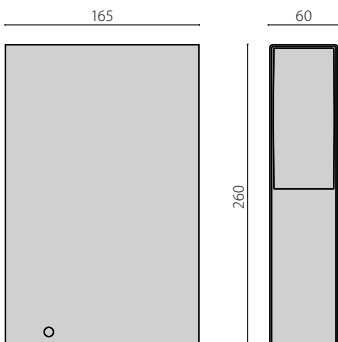

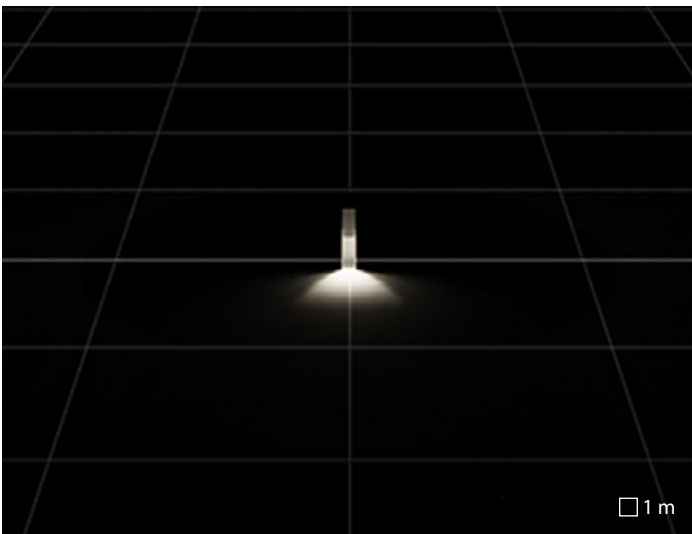
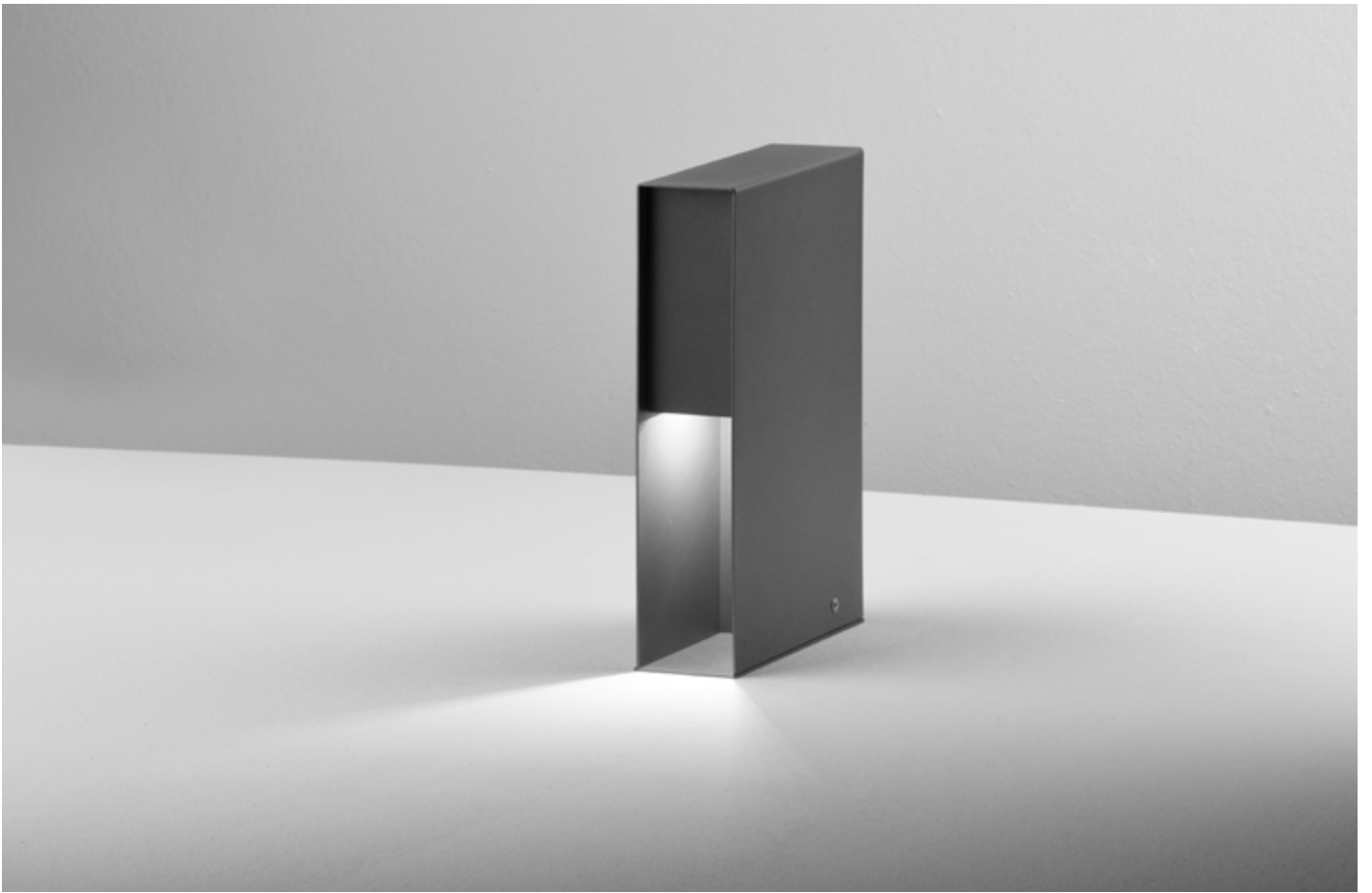

A/M óptica asimétrica media

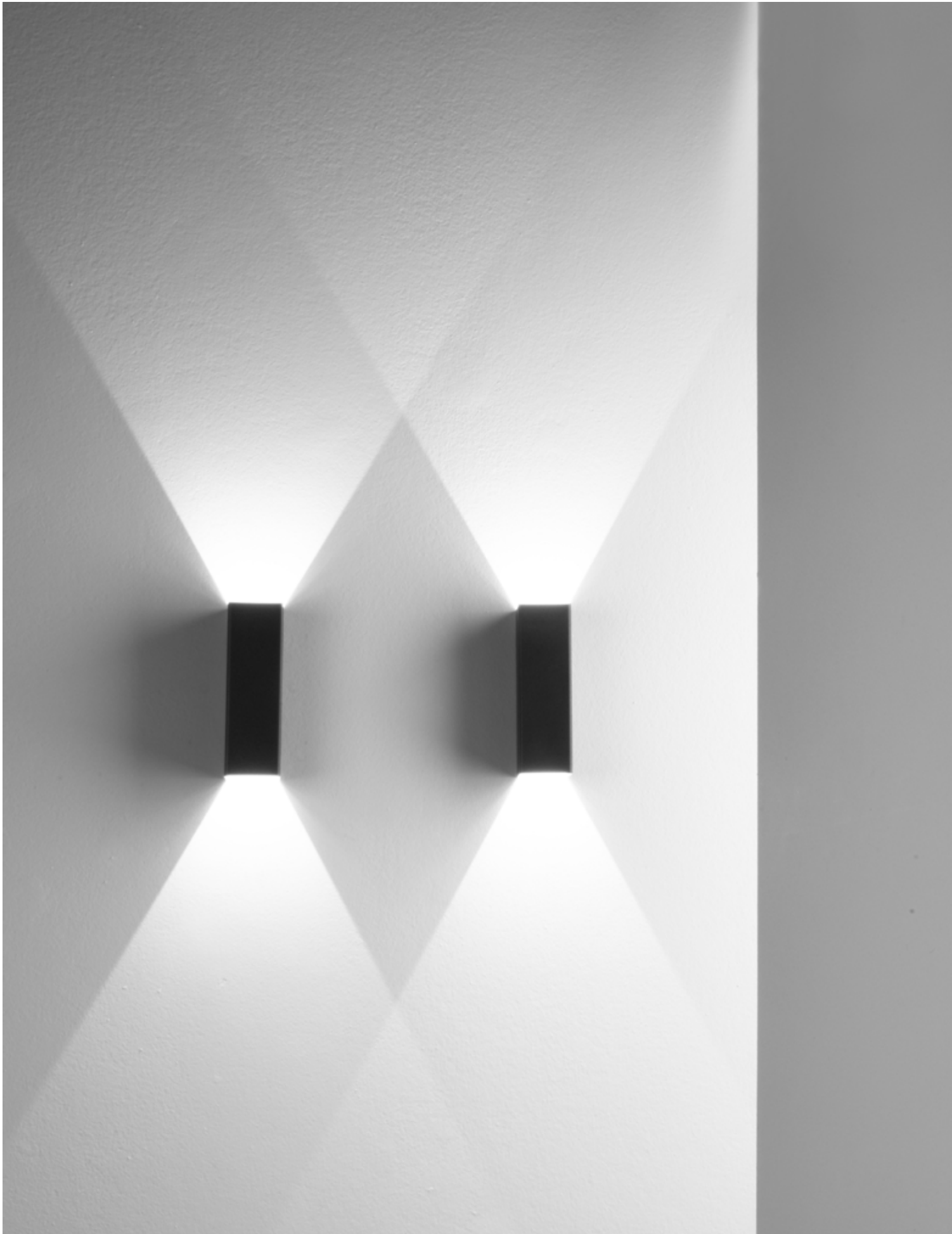



# POLO+

## Versátil y conveniente

Muchas posibilidades para la iluminación privada de casas y jardines a menudo quedan inutilizadas. Una buena iluminación es una aquella que se combina atentamente, capaz de garantizar una atmósfera agradable, una mayor calidad para disfrutar las noches al aire libre, más seguridad en casa y en el jardín y, además, hace más acogedor el hogar.

Conveniencia, tecnología y diseño, juntos, garantizan una vasta gama de posibles aplicaciones, efectos luminosos y utilizaciones. provaprova



# POLO+

Luminaria LED de pared, compuesta por:

## **Características mecánicas**

- Cuerpo de aluminio fundido a presión, pintado
- Difusor en vidrio plano extraclaro templado, serigrafiado y satinado internamente
- Junta de silicona anti-envejecimiento
- Tornillos de anclaje de acero inoxidable

## **Características eléctricas**

- Módulo LED con tensión de red 220-240V 50/60Hz protegido para sobretensiones hasta 500 V
- La versión POLO+2/I vienen con interruptor incorporado

## **Normas / Directivas**

- CE / UKCA
- EAC
- RCM
- Ideal para instalaciones donde se requieren luminarias contra la contaminación luminosa

## **Garantía**

- Garantía de 5 años. Términos de garantía completos en [www.performanceinlighting.com](http://www.performanceinlighting.com)



POLO+ 2 / 3



IP 40 IP 65	IP 65	ULR<1	CEM<sup>3>-95	CLASS I
3000 K	4000 K			

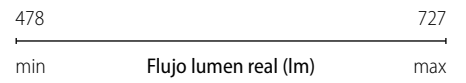

- AN-96 / Metallica Antracita di Stukgöset
- WH-87 / Weiß di Stukgöset

Inestable en cabeza-poste Ø 42 / 45 / 60 mm.



Difusor en vidrio plano extraclaro templado, serigrafiado y satinado internamente

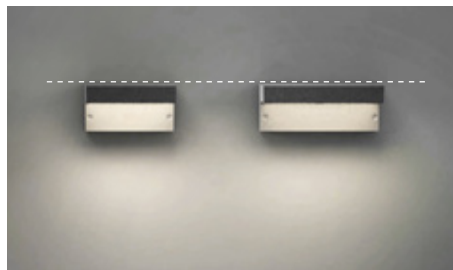

Ideal para instalaciones donde se requieren luminarias contra la contaminación luminosa

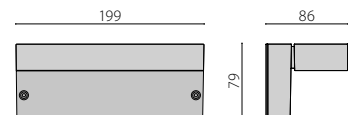
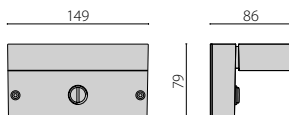
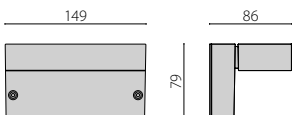



POLO+ 2 | A/EW óptica asimétrica extra ancha



POLO+ 3 | A/EW óptica asimétrica extra ancha

# MASK+

design Roberto Fiorato

## Vacío y luz sobre el plano

Los escritos de Kandinskij han inspirado el diseño de esta serie. Trazos lineales y semicirculares, entendidos como resultado de una fuerza aplicada en una dirección señalada por el diseñador, abrazan el vacío que, finalmente, se inunda de luz.

Restyling de la exitosa homónima serie MASK+ es un elegante equilibrio dinámico entre lleno y vacío, siempre que el vacío esté “presentado” como objeto que individualiza y distingue la forma dándole carácter. La luz abraza este vacío llenándolo y connota el contexto tanto en ambientes internos como externos, tanto de día como de noche. MASK+ es un equilibrio material entre la luz y el vacío.

En la versión redonda (MASK+ ROUND) un aura de luz indirecta acaricia la superficie, realzándola y dotándola al mismo tiempo de una connotación especial.

Esta serie, única en el mercado, está disponible en dos tamaños y dos formas, permite equipar tanto los interiores como los exteriores manteniendo una imagen coherente y única.



# MASK+

design Roberto Fiorato

Luminaria de pared y techo, para interior y exterior, constituida por:

## Características mecánicas

- Cuerpo de aluminio fundido bajo presión pintado con pintura en polvo de poliéster ISO 9227/12944 - ISO 9223 (C5)
- Junta de silicona anti-envejecimiento
- Difusor de vidrio pintado en su interior para crear una luz homogénea y difusa

## Características eléctricas

- Luminaria equipada con alimentador
- Versión EM/1P sirven al mismo tiempo como emergencia y de iluminación general (1h)
- Las versiones PIR están dotadas de sensor de movimiento insertado en el anillo

## Instalación

- Las versiones M, de un solo haz, utilizan una fuente luminosa, con emisiones ascendentes o descendentes
- Doble posibilidad de instalación para obtener diferentes efectos luminosos

## Versiones

- Balasto electrónico DALI. Contactar con la Empresa

## Normas / Directivas

- CE / UKCA
- EAC
- RCM

## Garantía

- Garantía de 5 años. Términos de garantía completos en [www.performanceinlighting.com](http://www.performanceinlighting.com)
- Marca registrada ®
- Diseño registrado ®

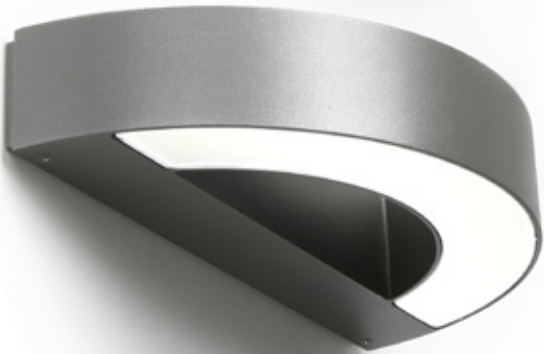

## MASK+ / MASK+ MINI



317  
min      Flujo lumen real (lm)      1879  
max

■ AN-96 / Antracita metalizado / Rugoso  
□ WH-87 / Blanco / Rugoso

Doble posibilidad de instalación para obtener diferentes efectos luminosos.



Difusor de vidrio pintado en su interior para crear una luz homogénea y difusa.



Las versiones se han desarrollado sin tornillos visibles.



Las versiones PIR están dotadas de sensor de movimiento insertado en el anillo



Versión EM/IP sirven al mismo tiempo como emergencia y de iluminación general (1h)

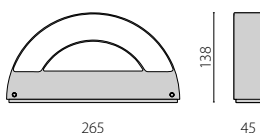
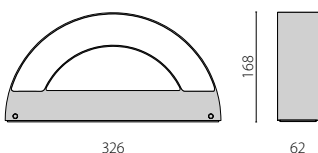

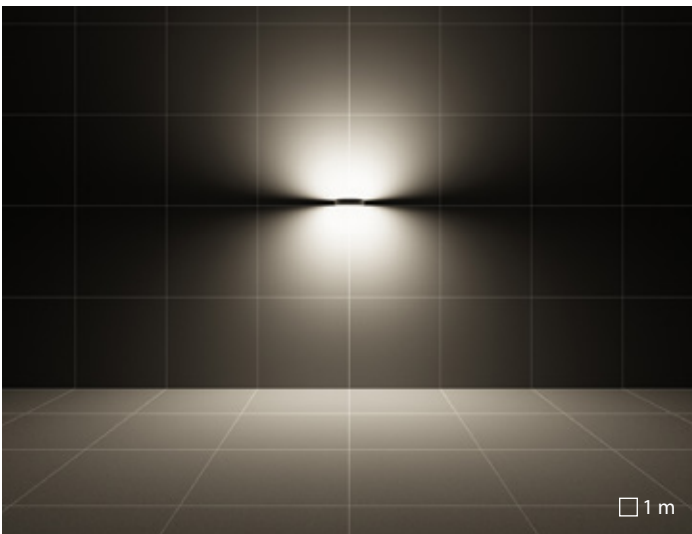

MASK+ B | S/EW óptica simétrica extra difusora

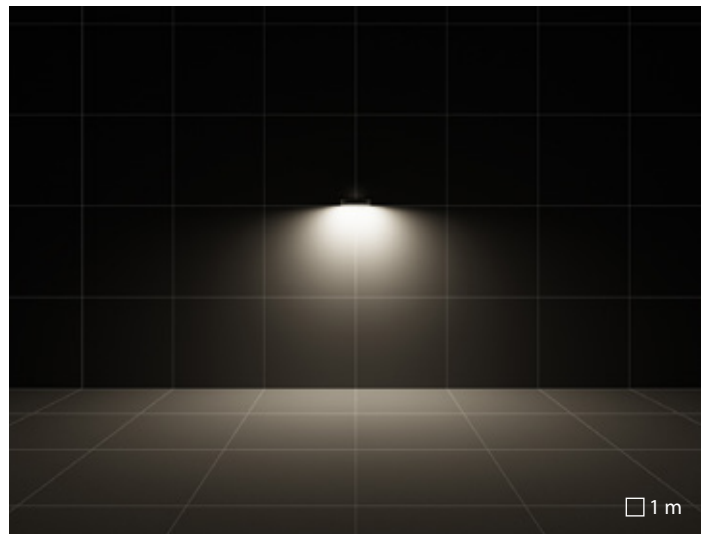

MASK+ M | S/EW óptica simétrica extra difusora

## MASK+ ROUND

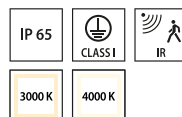
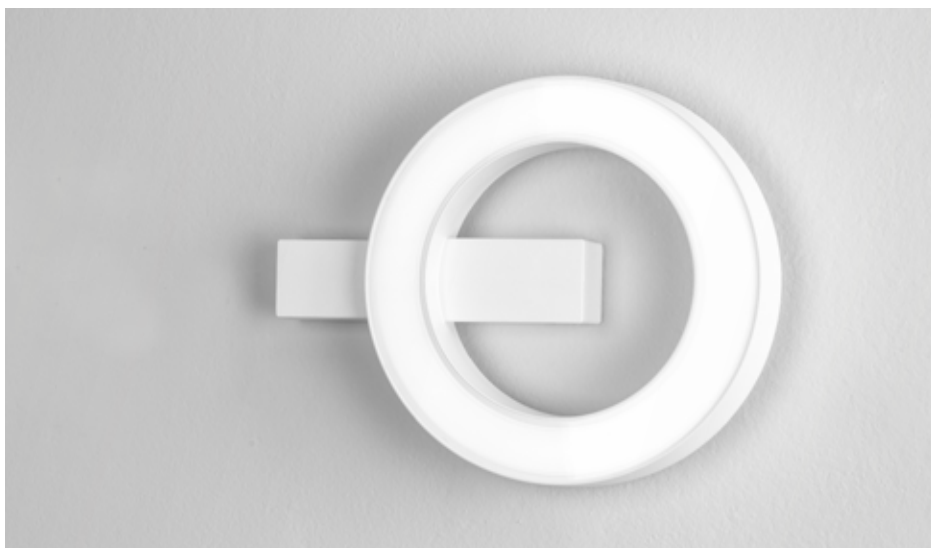

1188 1227  
 min max  
 Flujo lumen real (lm)

■ AN-96 / Antracita metalizado / Rugoso  
 □ WH-87 / Blanco / Rugoso

Difusor de vidrio pintado en su interior para crear una luz homogénea y difusa.



Las versiones se han desarrollado sin tornillos visibles.



Las versiones PIR están dotadas de sensor de movimiento insertado en el anillo.

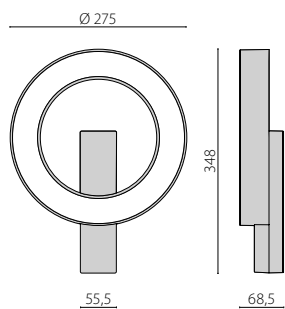

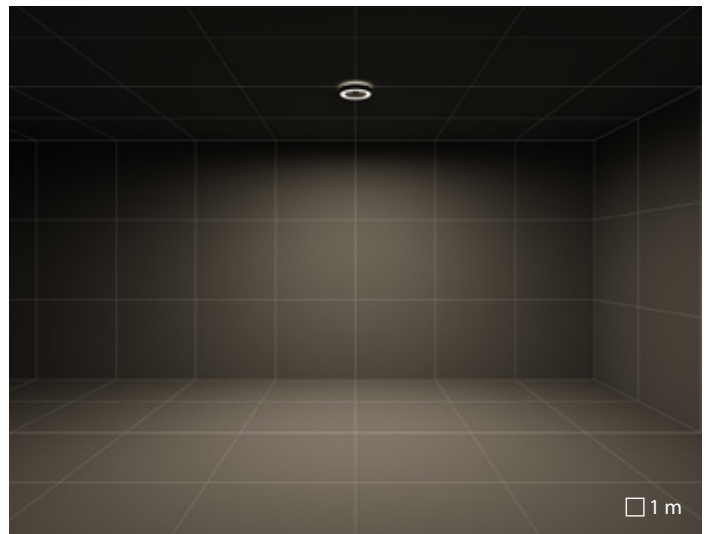
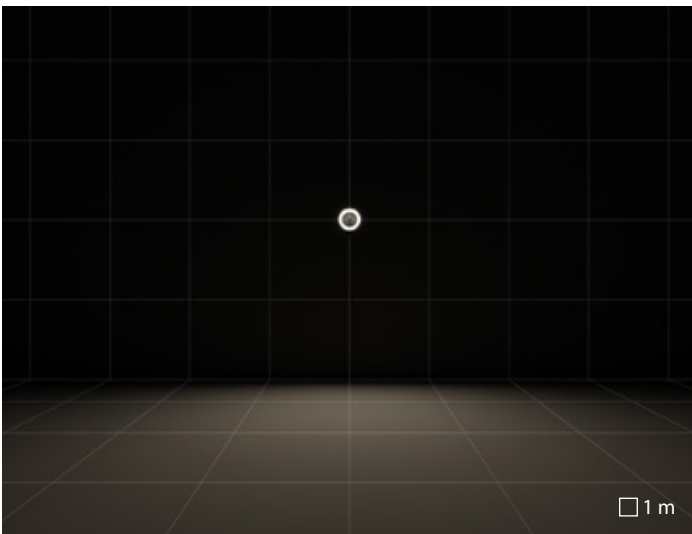

MASK+ ROUND | S/EW óptica simétrica extra difusora

# SHIELD

## La instalación es un juego de niños

SHIELD+ ofrece un estilo arquitectónico versátil ideal para paredes, fachadas, marquesinas e iluminación perimetral en general. Los reflectores metalizados de fundición inyectada ofrecen una luz precisa, un diseño antirreflejo y un control óptico de precisión.

SHIELD+ 1 ofrece soluciones innovadoras gracias al driver propietario, que puede ser configurado en tres niveles diferentes. Este sistema innovador permite tener en un solo producto la posibilidad de adecuar la potencia in situ en base a las exigencias específicas (MULTIPOWER). Además, las configuraciones para la entrada de los cables laterales en tres diferentes posiciones, la preparación de serie para el cableado pasante en la parte posterior de la luminaria y las versiones EXTREME hacen que la serie se pueda instalar en cualquier contexto.



# SHIELD

Luminaria LED de pared, compuesta por:

## Características mecánicas

- Cuerpo de aluminio fundido bajo presión pintado con pintura en polvo de poliéster ISO 9227/12944 - ISO 9223 (C5)
- Reflector en tecnopolímero metalizado de alta eficiencia y tratamiento superficial de protección
- Junta de silicona anti-envejecimiento
- Difusor de vidrio plano extra-claro de seguridad templado

## Características eléctricas

- Disponibles versiones con driver ON-OFF y regulables DALI
- EM/3P está diseñada para su uso como iluminación general y de emergencia con 3 horas de iluminación de emergencia
- Acumulador Li-Fe Po4 3,2 V 3.0 Ah, tiempo de recarga 24 horas

## Instalación

- Versión multipotencia suministrada por Dip Switch para la selección de tres niveles de potencia, programables en fase de instalación
- Luminaria preparada para la conexión en cascada
- Las versiones EXTREME son adecuadas para condiciones extremas, -40 °C

## Versiones

- A pedido están disponibles versiones C crepusculares, equipadas con sensor para encendido automático

## Normas / Directivas

- CE / UKCA
- RCM

## Garantía

- Garantía de 5 años. Términos de garantía completos en [www.performanceinlighting.com](http://www.performanceinlighting.com)



# SHIELD+ 1 / 2

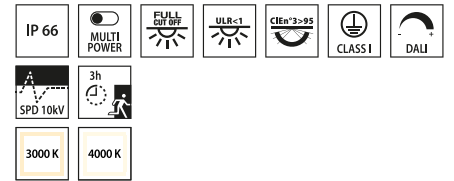

2808 min Flujo lumen real (lm) 7985 max

■ AN-96 / Antracita metalizado / Rugoso

Reflector en tecnopolímero metalizado de alta eficiencia y tratamiento superficial de protección



Las versiones DALI tienen dos drivers. El doble encendido es posible mediante la asignación y la gestión de las direcciones dentro del protocolo DALI



EM/3P está diseñada para su uso como iluminación general y de emergencia con 3 horas de iluminación de emergencia



Luminaria preparada para la conexión en cascada



Las versiones EXTREME son adecuadas para condiciones extremas, -40 °C



Versión multipotencia suministrada por Dip Switch para la selección de tres niveles de potencia, programables en fase de instalación

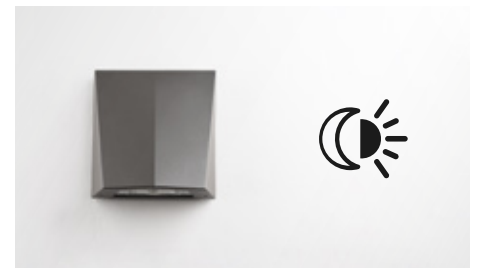

A pedido están disponibles versiones C crepusculares, equipadas con sensor para encendido automático

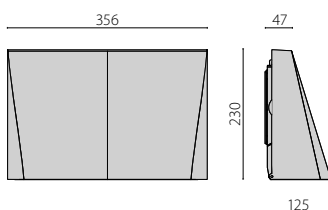
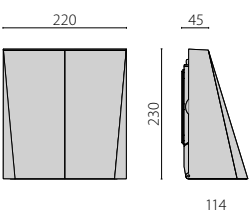



Commercial building Warmteservice | Gouda | Netherlands

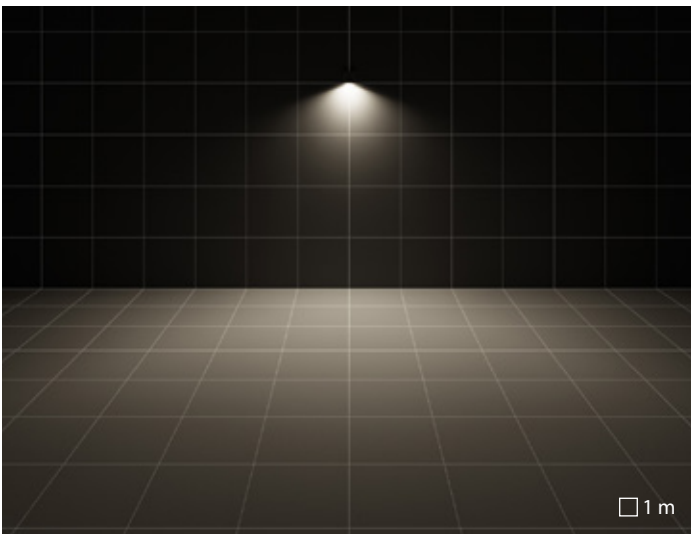

SHIELD+ 1 | A/EW óptica asimétrica extra ancha

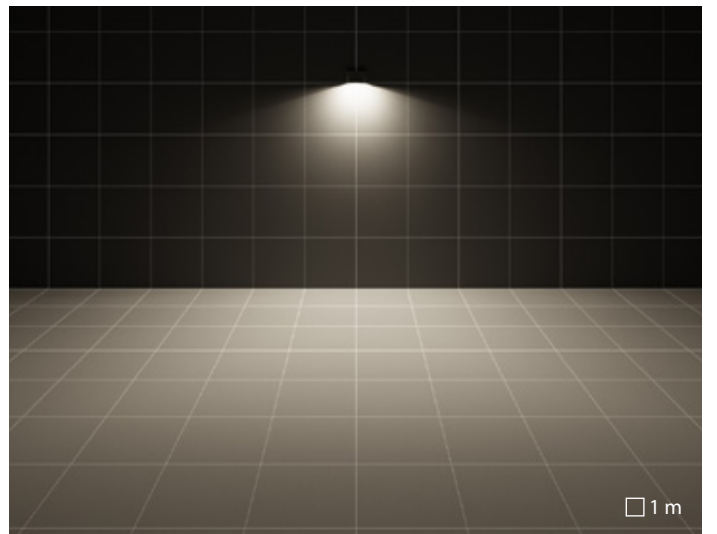

SHIELD+ 2 | A/EW óptica asimétrica extra ancha



# WAYFINDING

Colección de luz de orientación



El término "Way Finding" no se refiere solamente a "encontrar el camino", sino que también posee una acepción más amplia y compleja: se refiere a las ciudades, espacios para vivir, en los que nos movemos y nos orientamos cada día. El urbanista y arquitecto estadounidense Kevin Lynch introdujo este término por primera vez en 1960 en el libro "The image of the city" donde enfoca la atención en las "señales urbanas" como las vías o los números cívicos entendidos como modalidades de organización del espacio, construido y sin construir, y de cómo lo equipamos, para hacerlo legible y visible, ayudando así a nuestra orientación. El "Way Finding" o iluminación de

orientación, incluye también toda una serie de otros elementos, como por ejemplo, el mobiliario urbano, los revestimientos, el verde, la señalización, la luz.

Enfocar la luz en los caminos, ya sean entradas, aceras o escaleras, es seguramente un instrumento que ayuda a hacer que el espacio sea "amigo", capaz de dialogar con nosotros, adquiriendo al mismo tiempo "conocimiento del espacio" que nos rodea.

La iluminación de orientación refuerza además la percepción con la creación de puntos y líneas luminosas, por ejemplo, en los pasillos y en las escaleras.



Palazzo Lombardia | Milan | Italy





Adigeo shopping centre | Verona | Italy



# KHA

design Silvia Paola Pennacchio

## La luz acaricia el terreno

KHA SLIM y KHA son postes y columnas luminosas modernas de altas prestaciones que combinan estilo con un diseño sólido, realizado con materiales y acabados de alta calidad. Los productos KHA SLIM ofrecen una iluminación funcional y de efecto dramático con una estética ideal para entradas, caminos, pasarelas, patios, jardines, áreas públicas e iluminación de seguridad.

La familia de bolardos KHA TECH ofrece una estética contemporánea con opciones de cero contaminación lumínica hacia arriba, ideal para la iluminación privada residencial y de espacios abiertos, parques, jardines y complejos comerciales.

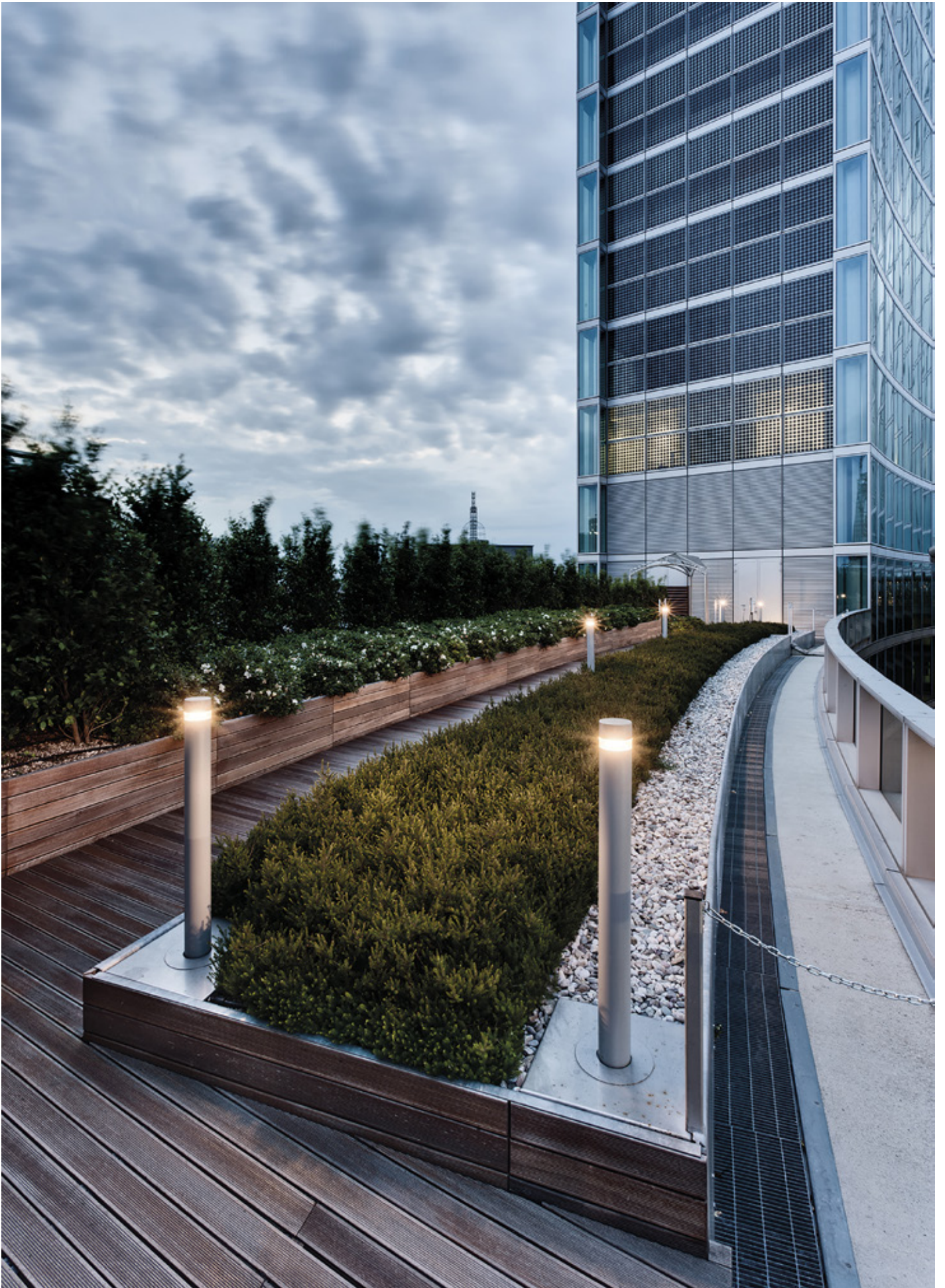

"Città di Lombardia" square | Milan | Italy

# KHA

design Silvia Paola Pennacchio

Serie coordinada de columnas slim para iluminación de áreas urbanas (KHA SLIM 220) y bolardos (KHA 5 / 9 - KHA SLIM 31 / 91) constituidas por:

### **Características mecánicas**

- Cuerpo y tapa de acero inoxidable AISI 316 electropulido o en aluminio con recubrimiento en polvo de poliéster ISO 9227/12944 - ISO 9223 (C5)
- Disipador para LED interno en aluminio extruido
- Compartimiento para cableado de tecnopolimero
- Reflector de aluminio extrapuro brillante y oxidado
- Junta de silicona anti-envejecimiento
- Difusor en policarbonato transparente estabilizado a los UV
- Tornillos de anclaje de acero inoxidable

### **Instalación**

- Base para la fijación en el suelo de aluminio fundido a presión con recubrimiento en polvo de poliéster previo tratamiento de conversión química superficial
- Para las versiones KHA SLIM 220, la fijación al suelo puede realizarse utilizando un zócalo de acero galvanizado para empotrar directamente en el cemento, o una base de acero inoxidable para fijar al suelo mediante tacos (incluidos), ambos disponibles como accesorios
- Para la instalación en el cemento están disponibles los tirafondos como accesorio

### **Normas / Directivas**

- CE / UKCA
- EAC
- RCM

### **Garantía**

- Garantía de 5 años. Términos de garantía completos en [www.performanceinlighting.com](http://www.performanceinlighting.com)





1182 1380  
 min max  
 Flujo lumen real (lm)

- AN-96 / Antracita metalizado / Rugoso
- BK-81 / Negro / Rugoso
- INOX / Inox / Mate

Cuerpo y tapa de acero inoxidable AISI 316 electropulido o en aluminio pintado con polvos de poliéster.



Reflectores de aluminio extrapuro brillantes y oxidados.



Base para la fijación en el suelo de aluminio fundido a presión pintado con polvos de poliéster previo tratamiento de conversión química superficial.

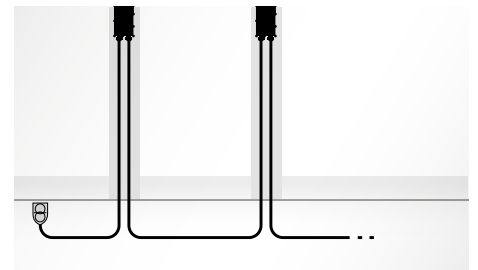

Cada luminaria cuenta con dos prensa estopas IP 68 resistente a la rotura y con un tapón, para permitir la alimentación por separado o en fila continua del luminaria



Para la instalación en el cemento están disponibles los tirafondos como accesorio que son compatibles con la base estándar de aluminio fundido a presión y el accesorio Base HU (Heavy Use) de acero inoxidable



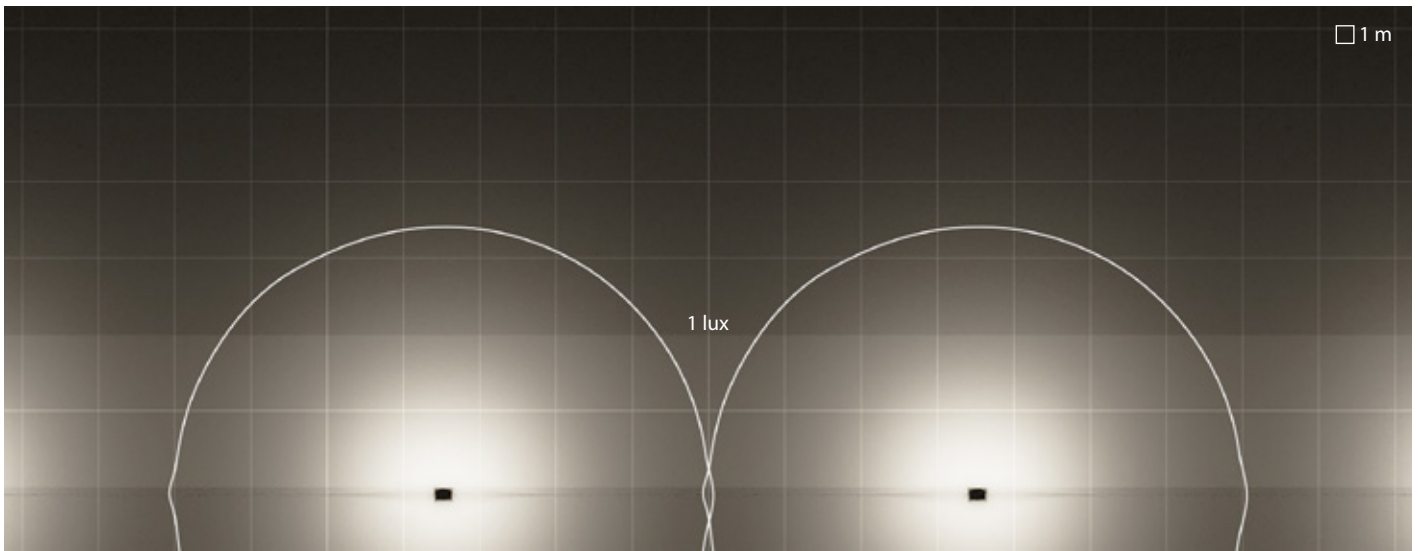

KHA 5 | C/EW óptica circular extra difusora

Interdistancia entre Luminarias = 7m  
 Alcance = 2m  
 Altura de montaje = 0m

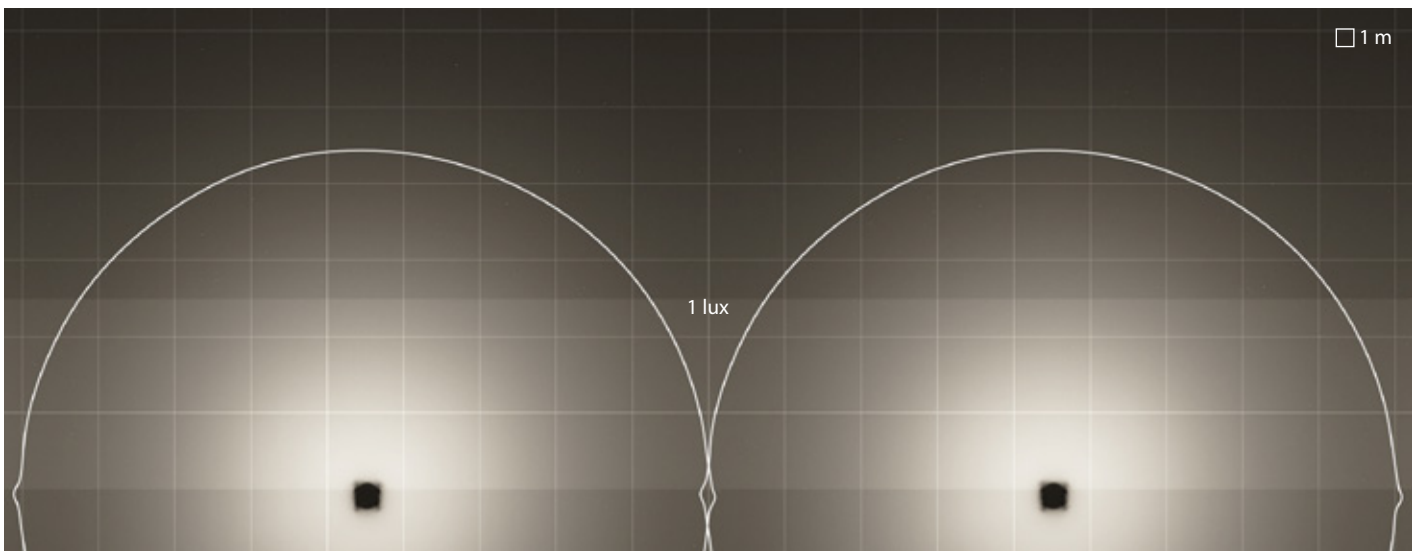

KHA 9 | C/EW óptica circular extra difusora

Interdistancia entre Luminarias = 9m  
 Alcance = 2.5m  
 Altura de montaje = 0m

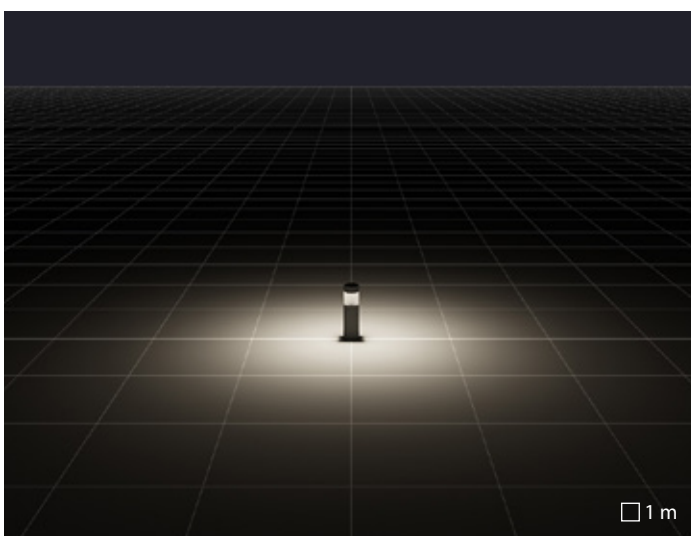

KHA 5 | C/EW óptica circular extra difusora

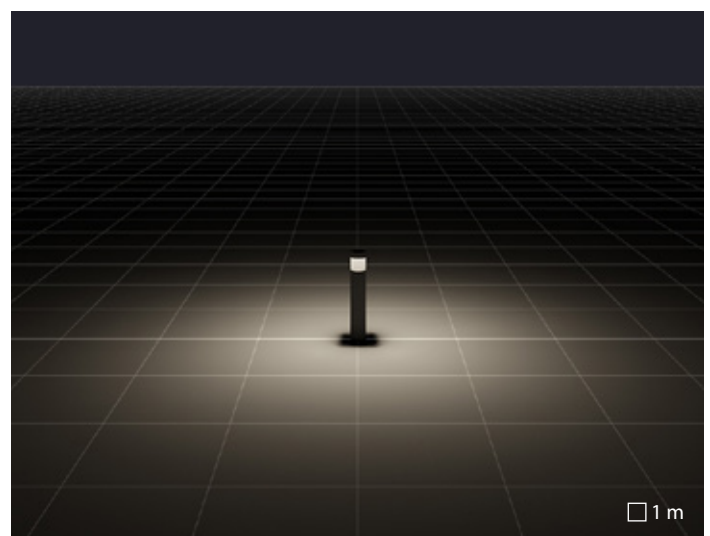

KHA 9 | C/EW óptica circular extra difusora

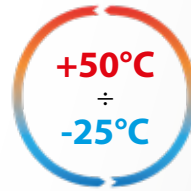

1508  
min Flujo lumen real (lm) 1587  
max

- AN-96 / Antracita metalizado / Rugoso
- BK-81 / Negro / Rugoso
- INOX / Inox / Mate

Grupo óptico compuesto por lentes, especialmente estudiadas para maximizar la eficiencia y optimizar la distribución luminosa, realizadas en policarbonato óptico especial para aplicaciones LED de altísima transmitancia de la luz, estabilizado a los rayos UV y al calor



Cuerpo y tapa de acero inoxidable AISI 316 electropulido o en aluminio pintado con polvos de poliéster.



Base para la fijación en el suelo de aluminio fundido a presión pintado con polvos de poliéster previo tratamiento de conversión química superficial.

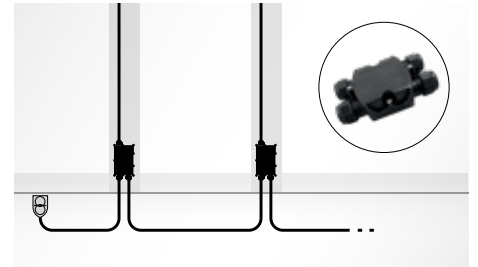

Box para la conexión eléctrica IP68 realizado en tecnopolímero, conectado al aparato con cable H07RN-F, predispuesto para la conexión en cascada y apto para cables  $\varnothing$  7 - 13,5 mm. Permite instalar y conectar a la red el aparato sin la necesidad de abrirlo



Para la instalación en el cemento están disponibles los tirafondos como accesorio que son compatibles con la base estándar de aluminio fundido a presión y el accesorio Base HU (Heavy Use) de acero inoxidable



Están disponibles como accesorio bases robustas para la fijación al suelo realizadas en chapa de acero inoxidable AISI 304. Se recomiendan en todas las instalaciones públicas con mucha presencia de gente



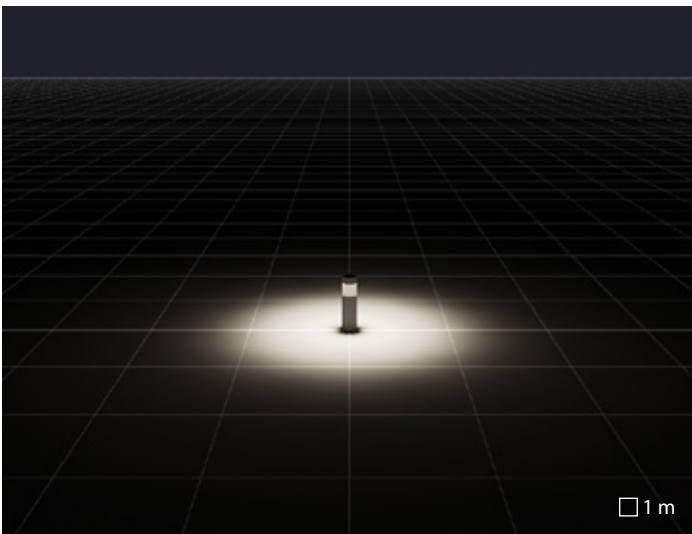

KHA TECH 5 | C/EW óptica circular extra difusora

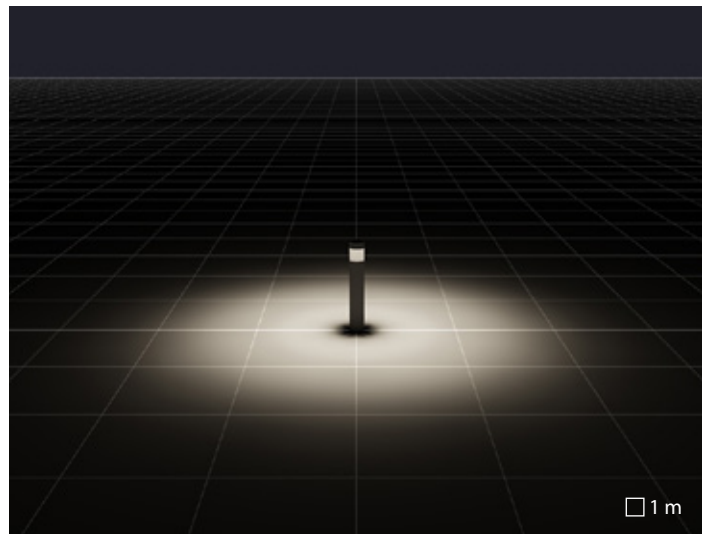

KHA TECH 9 | C/EW óptica circular extra difusora

## KHA SLIM 93 / 220

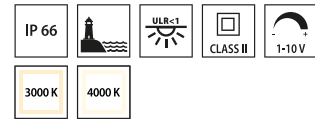

483 592  
 min max  
 Flujo lumen real (lm)

- AN-96 / Antracita metalizado / Rugoso
- BK-81 / Negro / Rugoso
- INOX / Inox / Mate

Cuerpo y tapa de acero inoxidable AISI 316 electropulido o en aluminio pintado con polvos de poliéster.



Reflectores de aluminio extrapuro brillantes y oxidados.



Base para la fijación en el suelo de aluminio fundido a presión pintado con polvos de poliéster previo tratamiento de conversión química superficial.



Conexión eléctrica mediante conector rápido de enchufe-clavija realizado en PA66 sin halógenos y fósforo con contactos de cobre plateado, para cables Ø 9 - Ø 14 mm. (KHA SLIM 220)



Para las versiones KHA SLIM 220, la fijación al suelo puede realizarse utilizando un zócalo de acero galvanizado para empotrar directamente en el cemento, o una base de acero inoxidable para fijar al suelo mediante tacos (incluidos), ambos disponibles como accesorios.

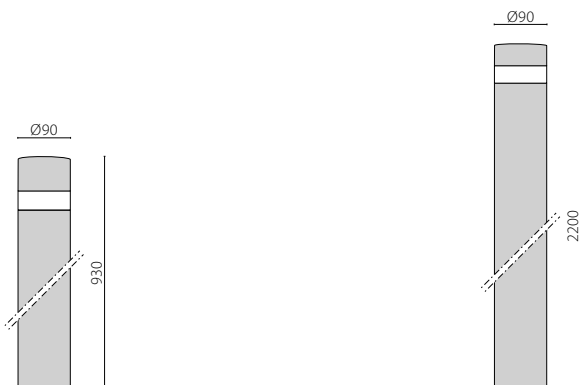

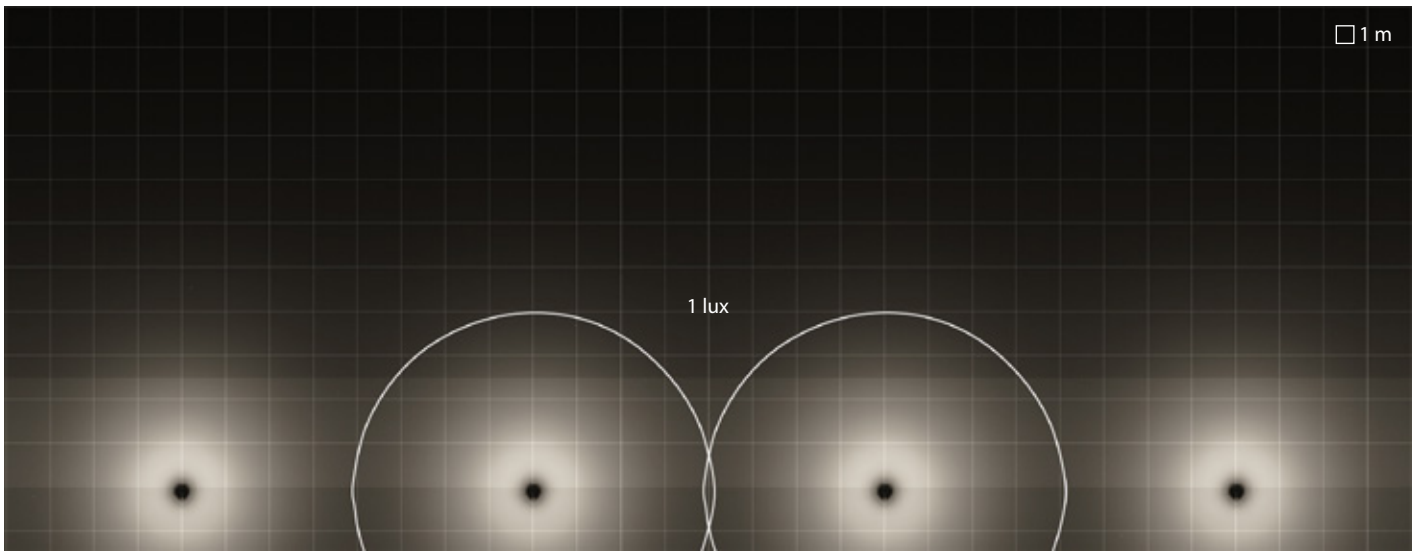

KHA SLIM 93 LED | C/EW óptica circular extra difusora

Interdistancia entre Luminarias = 8m  
 Alcance = 2.5m  
 Altura de montaje = 0m

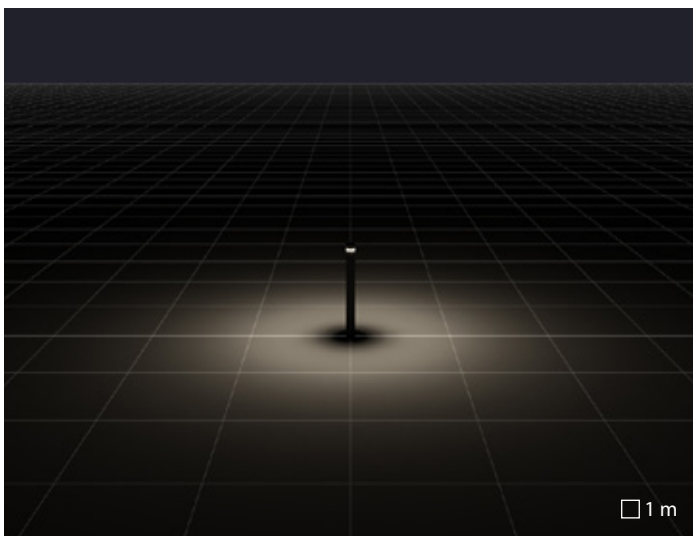

KHA SLIM 93 LED | C/EW óptica circular extra difusora

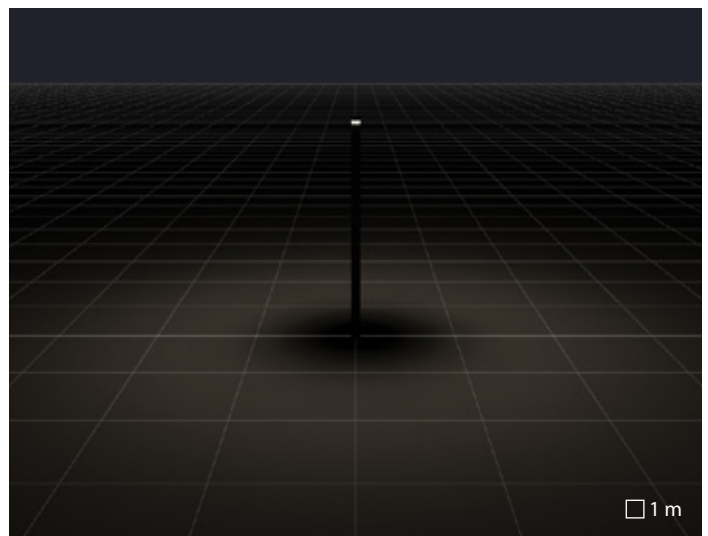

KHA SLIM 220 LED | C/EW óptica circular extra difusora





Turner Contemporary | Margate - Kent | UK

# INDEX+

Más rendimiento, menos puntos de luz

La luz artificial tiene un papel esencial en el ambiente nocturno: proporciona orientación, transmite estados de ánimo y emociones, captura el interés.

INDEX+ es una unidad de fácil mantenimiento que, gracias a la exclusiva unidad óptica patentada, ofrece una reducción considerable en el consumo de energía, proporcionando un mejor coste total de la inversión, gracias a la longevidad de sus componentes electrónicos y a una innovadora gestión térmica de refrigeración pasiva.



# INDEX+

Serie de luminarias para exteriores en poste, constituidos por:

## Características mecánicas

- Grupo óptico compuesto por lentes, especialmente estudiadas para maximizar la eficiencia y optimizar la distribución luminosa, realizadas en policarbonato óptico especial para aplicaciones LED de altísima transmitancia de la luz, estabilizado a los rayos UV y al calor
- Disipador térmico de aluminio
- Cobertura compartimento para cableado en tecnopolímero
- Difusor en policarbonato transparente estabilizado a los UV
- Junta de silicona anti-envejecimiento
- Pantalla de aluminio fundido bajo presión pintado previo tratamiento superficial de conversión química
- Tornillos de anclaje de acero inoxidable
- Base para la fijación en el suelo de aluminio fundido a presión con recubrimiento en polvo de poliéster previo tratamiento de conversión química superficial

## Instalación

- Cada luminaria cuenta con dos prensa estopas IP 68 resistente a la rotura y con un tapón, para permitir la alimentación por separado o en fila continua del luminaria
- Están disponibles como accesorio bases robustas para la fijación al suelo realizadas en chapa de acero inoxidable AISI 304. Se recomiendan en todas las instalaciones públicas con mucha presencia de gente
- Para la instalación en el cemento están disponibles los tirafondos como accesorio que son compatibles con la base estándar de aluminio fundido a presión y el accesorio Base HU (Heavy Use) de acero inoxidable

## Normas / Directivas

- CE / UKCA
- ENEC pending
- EAC
- RCM

## Garantía

- Garantía de 5 años. Términos de garantía completos en [www.performanceinlighting.com](http://www.performanceinlighting.com)



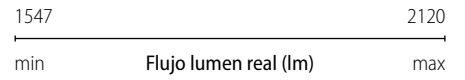
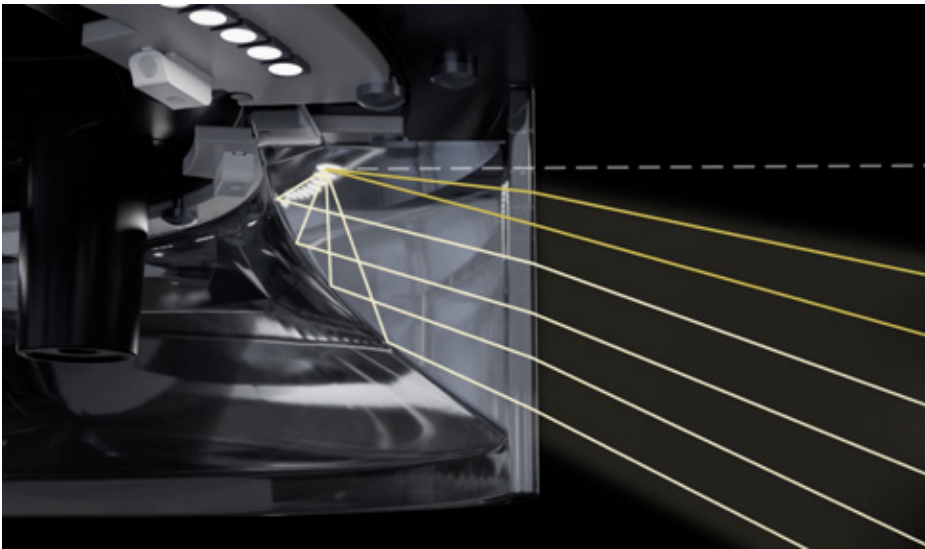

- AN-96 / Antracita metalizado / Rugoso
- BK-81 / Negro / Rugoso

Grupo óptico compuesto por lentes, especialmente estudiadas para maximizar la eficiencia y optimizar la distribución luminosa, realizadas en policarbonato óptico especial para aplicaciones LED de altísima transmitancia de la luz, estabilizado a los rayos UV y al calor



Cumple con la norma UNI 10819 y las leyes regionales en materia de contaminación lumínica



Difusor en policarbonato transparente estabilizado a los UV

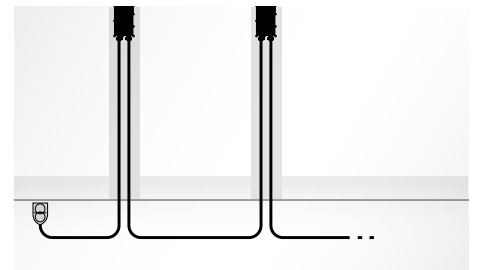

Cada luminaria cuenta con dos prensa estopas IP 68 resistente a la rotura y con un tapón, para permitir la alimentación por separado o en fila continua del luminaria



Están disponibles como accesorio bases robustas para la fijación al suelo realizadas en chapa de acero inoxidable AISI 304. Se recomiendan en todas las instalaciones públicas con mucha presencia de gente



Para la instalación en el cemento están disponibles los tirafondos como accesorio que son compatibles con la base estándar de aluminio fundido a presión y el accesorio Base HU (Heavy Use) de acero inoxidable

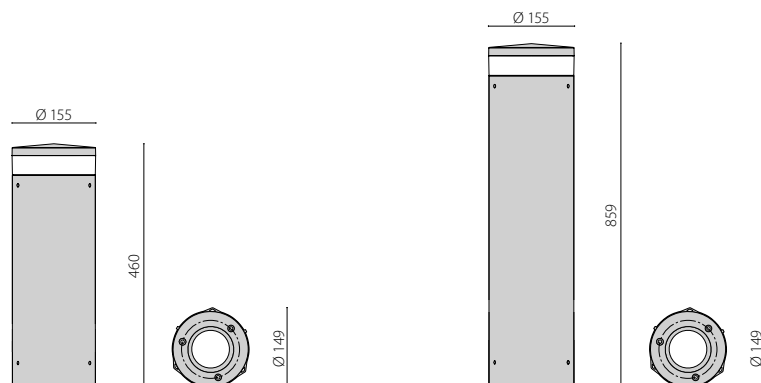

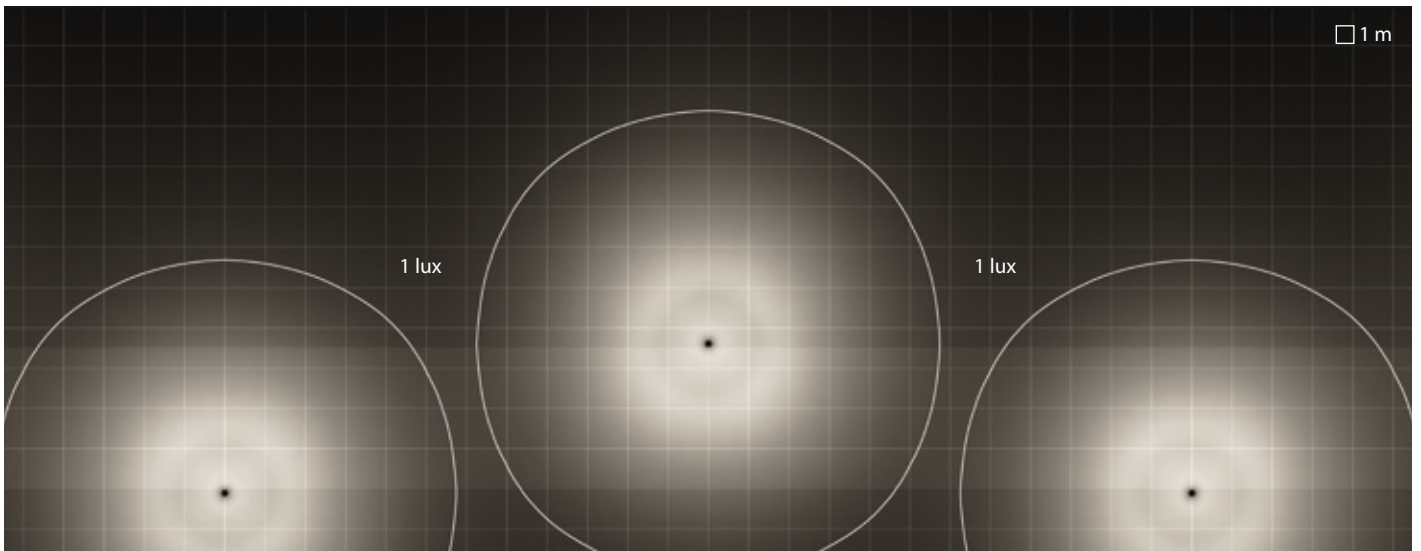

INDEX+ 46 | C/EW óptica circular extra difusora

Interdistancia entre Luminarias = 12m  
 Alcance = 3,5m  
 Altura de montaje = 0m

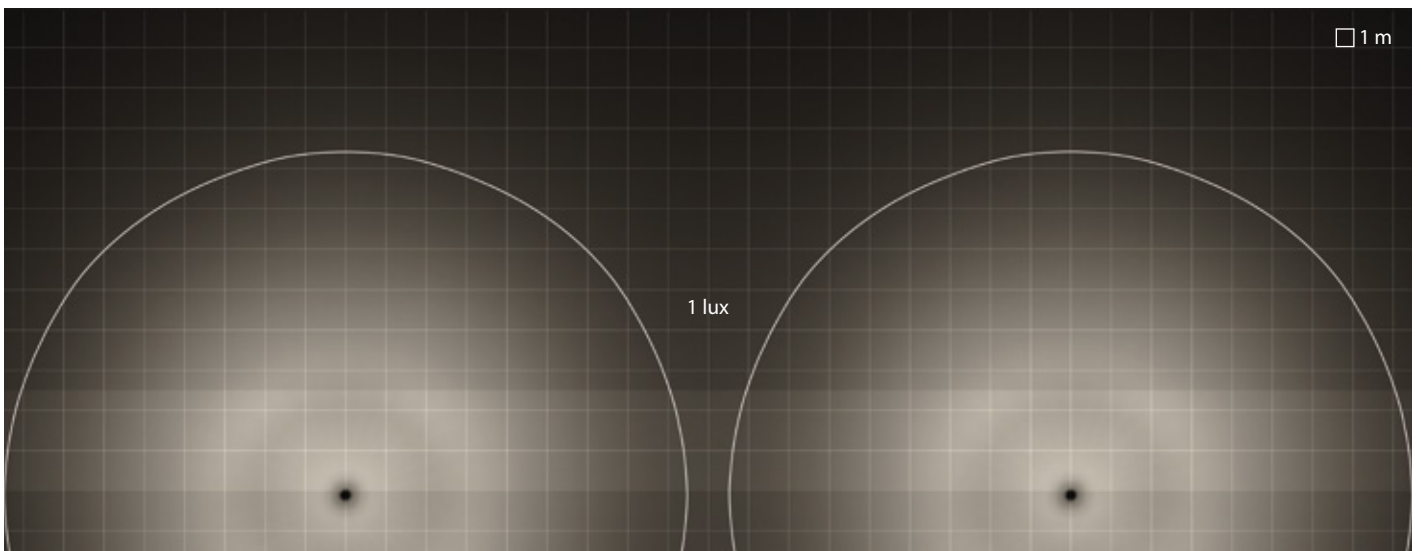

INDEX+ 86 | C/EW óptica circular extra difusora

Interdistancia entre Luminarias = 18m  
 Alcance = 2,5m  
 Altura de montaje = 0m

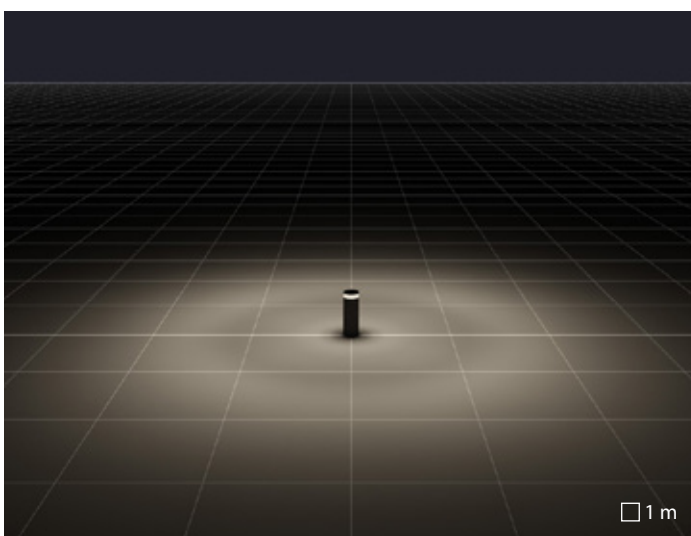

INDEX+ 46 | C/EW óptica circular extra difusora

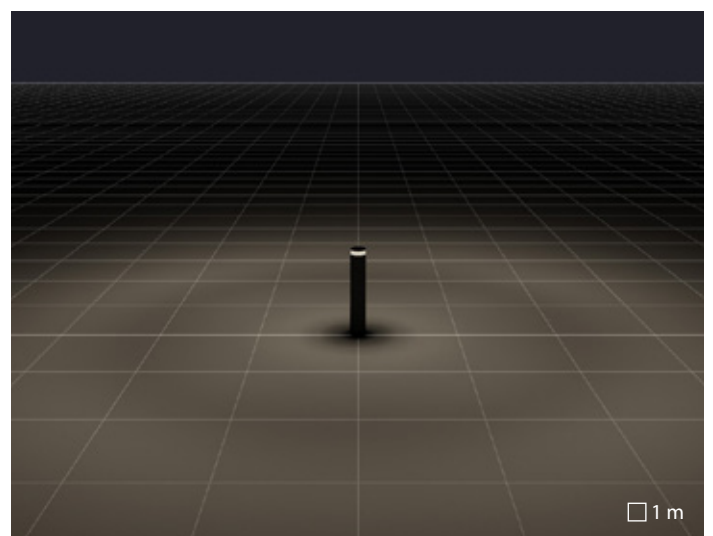

INDEX+ 86 | C/EW óptica circular extra difusora

# PADO

## Use la cabeza

Serie de postes para indicar caminos peatonales, obstáculos o áreas de límite; pueden ser agregados como decoración o como elementos de seguridad. Esta innovadora serie ofrece una amplia gama de soluciones formales de iluminación para áreas residenciales.

PADO cumple con las últimas directivas nacionales e internacionales vigentes en materia de contaminación lumínica, entendida como toda irradiación de luz directa fuera de las áreas a las que esta se encuentre funcionalmente dedicada, y en particular, hacia el cielo.

Las versiones BASIC han sido diseñadas para retrofit a LED de instalaciones existentes y se adaptan también sobre extruidos metálicos y/o de fibra de vidrio para diferentes diámetros de terceros.



Residence "La Valle" | Barco di Lavagno - Verona | Italy

# PADO

Serie de bolardos para recorridos peatonales constituidos por:

## **Características mecánicas**

- Cuerpo de aluminio fundido bajo presión pintado con pintura en polvo de poliéster ISO 9227/12944 - ISO 9223 (C5)
- Difusores de vidrio satinados en el interior
- Junta de silicona anti-envejecimiento
- Tornillos de anclaje de acero inoxidable
- Adaptador en aluminio fundido a presión con recubrimiento en polvo de poliéster para postes Ø 42-45 mm

## **Características eléctricas**

- Luminaria equipada con alimentador

## **Instalación**

- Conexión eléctrica externa mediante toma rápida estanca (QUICK), precableado en fábrica
- Inestable en cabeza-poste Ø 42 / 45 / 60 mm.

## **Normas / Directivas**

- CE / UKCA
- EAC
- RCM
- Ideal para instalaciones donde se requieren luminarias contra la contaminación luminosa

## **Garantía**

- Garantía de 5 años. Términos de garantía completos en [www.performanceinlighting.com](http://www.performanceinlighting.com)
- Marca registrada ®

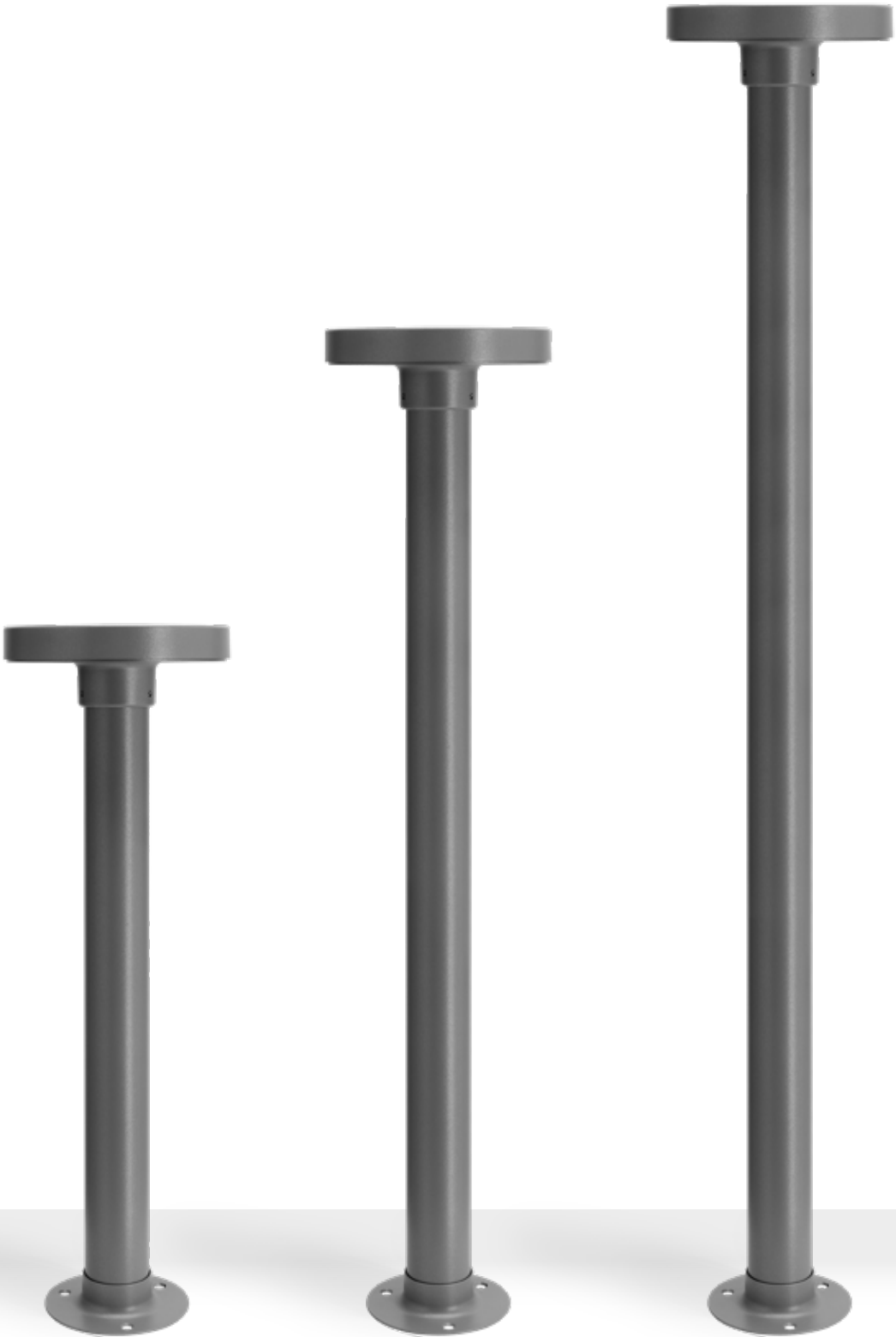

# PADO

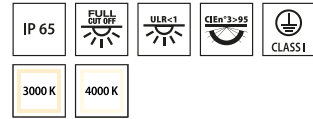

830  
min      Flujo lumen real (lm)      1160  
max

- GR-94 / Gris metalizado / Rugoso
- AN-96 / Antracita metalizado / Rugoso
- BK-81 / Negro / Rugoso

Inestable en cabeza-poste  $\varnothing$  42 / 45 / 60 mm.



Ideal para instalaciones donde se requieren luminarias contra la contaminación luminosa



Difusores de vidrio satinados en el interior



Conexión eléctrica externa mediante conector estanco de enchufe QUICK, completo de cable.

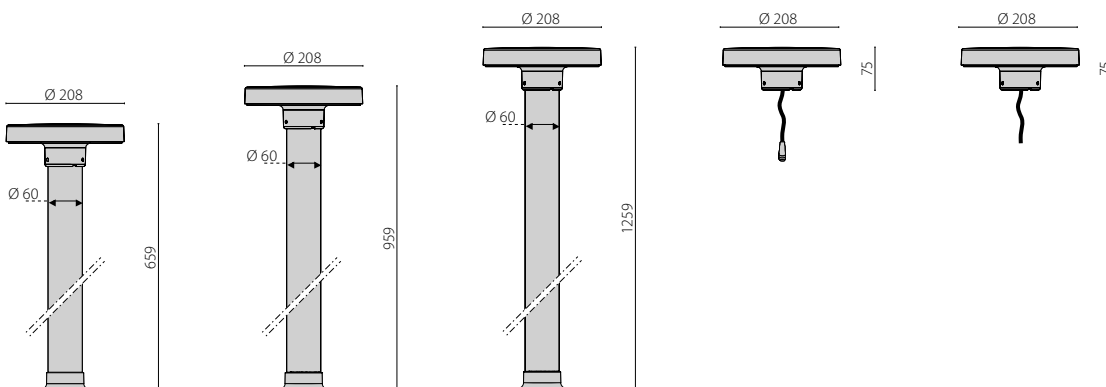



Mitsui Outlet Park | Taichung | Taiwan

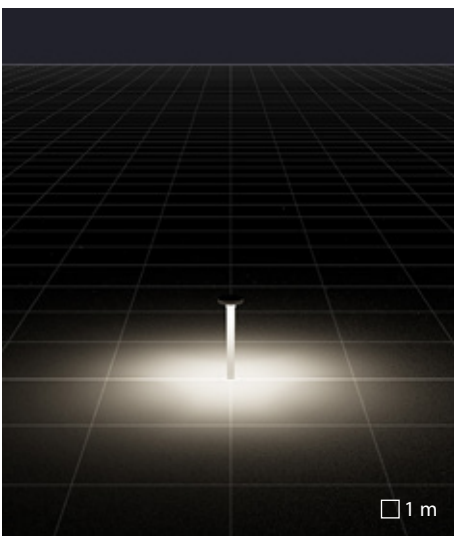

PADO 600 | S/EW óptica simétrica extra difusora

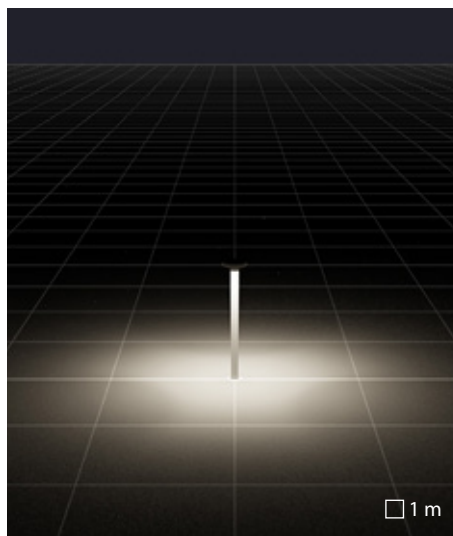

PADO 900 | S/EW óptica simétrica extra difusora

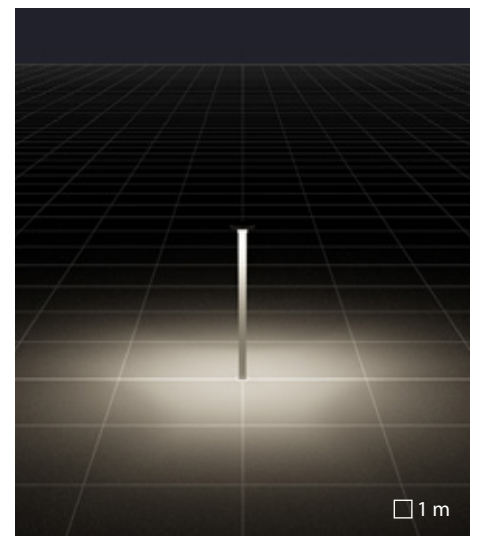

PADO 1200 | S/EW óptica simétrica extra difusora





Residence "La Valle" | Barco di Lavagno - Verona | Italy

# Q-LIGHT

## Una familia de aristas vivas

La luz artificial tiene un papel esencial en el ambiente nocturno: proporciona orientación, transmite estados de ánimo y emociones, captura el interés.

Combinando un diseño sobrio con una sólida ingeniería técnica, Q-LIGHT cierra la brecha entre la belleza mínima y el rendimiento sofisticado, lo que lo convierte en una opción estéticamente viable para sus proyectos contemporáneos.

Q-LIGHT tiene la función de indicar los pasos de peatones, los obstáculos ambientales, de delimitación, de decoración y seguridad y ha sido creada para fuentes LED de bajo consumo.



# Q-LIGHT

Luminaria LED para jardines sobre poste, constituida por:

## **Características mecánicas**

- Cubierta difusor y base para instalación a tierra en aluminio moldeado a presión pintado
- Cuerpo de aluminio fundido bajo presión pintado con pintura en polvo de poliéster ISO 9227/12944 - ISO 9223 (C5)
- Difusor en tecnopolímero transparente, estabilizado a los UV y resistente a los impactos
- Reflector de aluminio extrapuro brillante y oxidado
- Poste de aluminio extruido pintado ISO 9227/12944 - ISO 9223 (C5)
- Tornillos y pernos de fijación de acero inoxidable

## **Instalación**

- Conexión eléctrica externa mediante conector estanco de enchufe QUICK, completo de cable.
- Base para fijación al suelo incluida

## **Normas / Directivas**

- CE / UKCA
- EAC
- RCM

## **Garantía**

- Garantía de 5 años. Términos de garantía completos en [www.performanceinlighting.com](http://www.performanceinlighting.com)

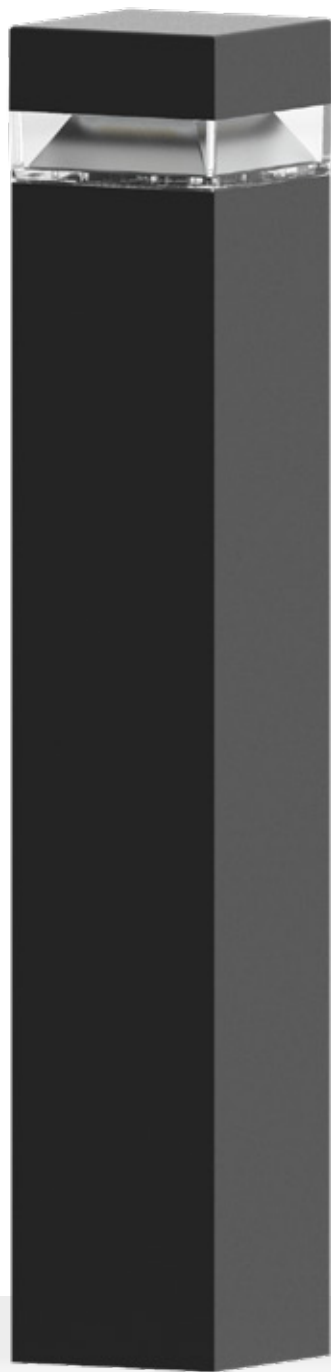

# Q-LIGHT



IP 65	CLASS I
3000 K	4000 K

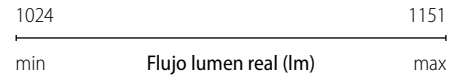

- GR-94 / Gris metalizado / Rugoso
- AN-96 / Antracita metalizado / Rugoso

El difusor de policarbonato de alta resistencia a los impactos está estabilizado a los rayos UV, por lo tanto la prolongada exposición a los rayos solares no altera su color ni su transparencia.



Base para fijación al suelo incluida

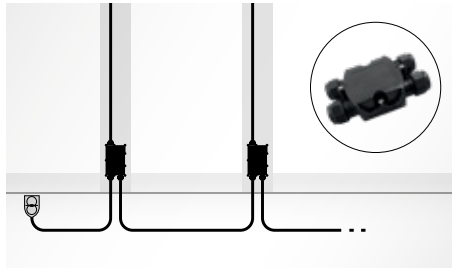

Conexión eléctrica externa mediante conector estanco de enchufe QUICK, completo de cable. Cable precableado sellado para conexión eléctrica externa incluido.

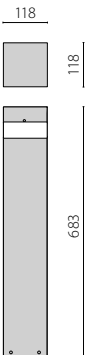

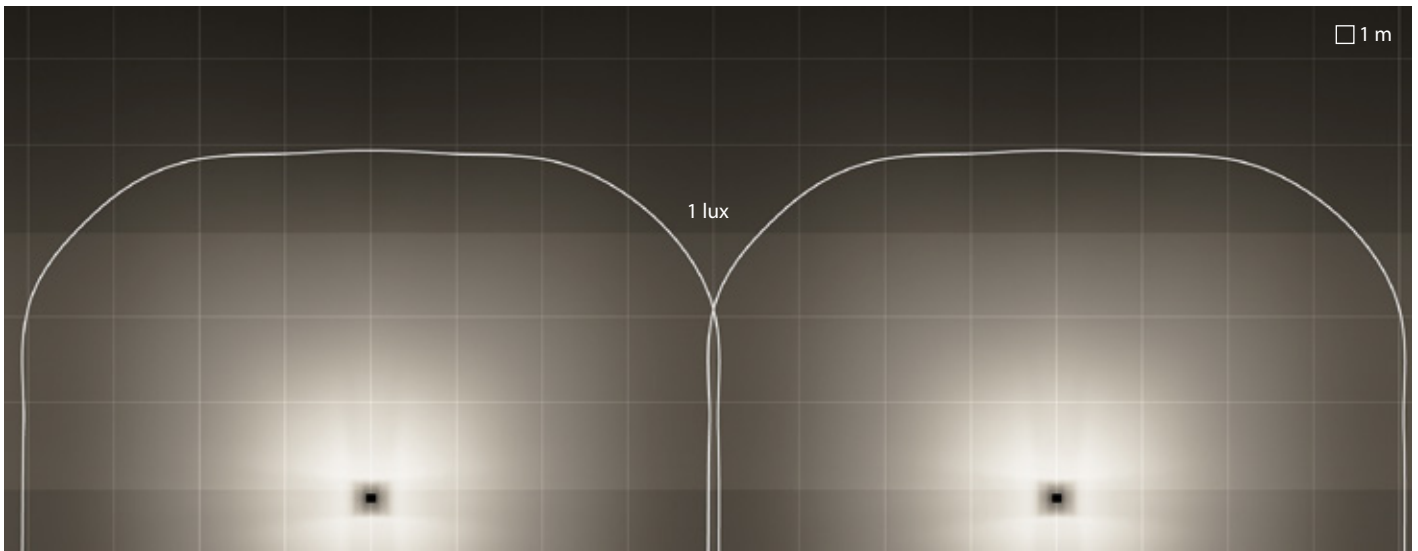

S/W óptica simétrica difusora

Interdistancia entre Luminarias = 8m  
 Alcance = 3m  
 Altura de montaje = 0m

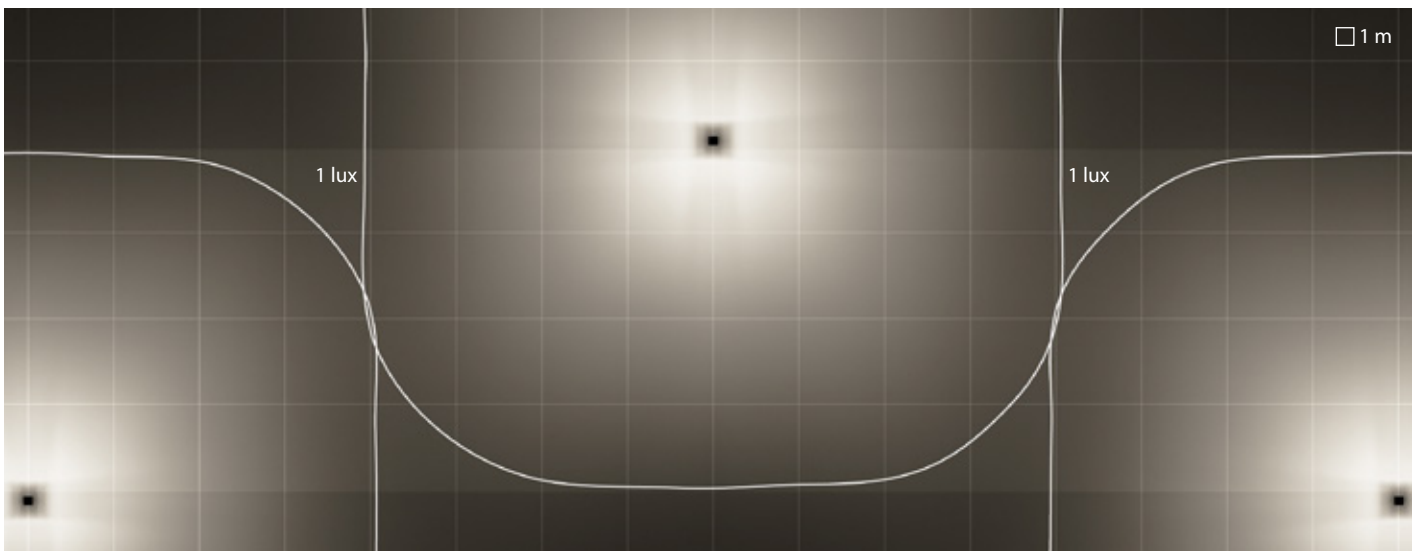

S/W óptica simétrica difusora

Interdistancia entre Luminarias = 8m  
 Alcance = 4m  
 Altura de montaje = 0m

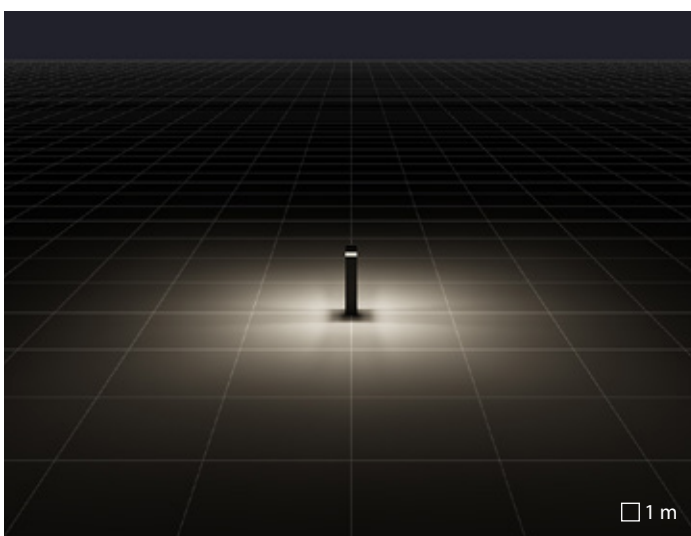

S/W óptica simétrica difusora

# Estructura del Grupo

El Grupo cuenta varias fábricas de producción y varias filiales comerciales en todo el mundo. Una realidad industrial única, sus marcas se distribuyen en más de 100 países.

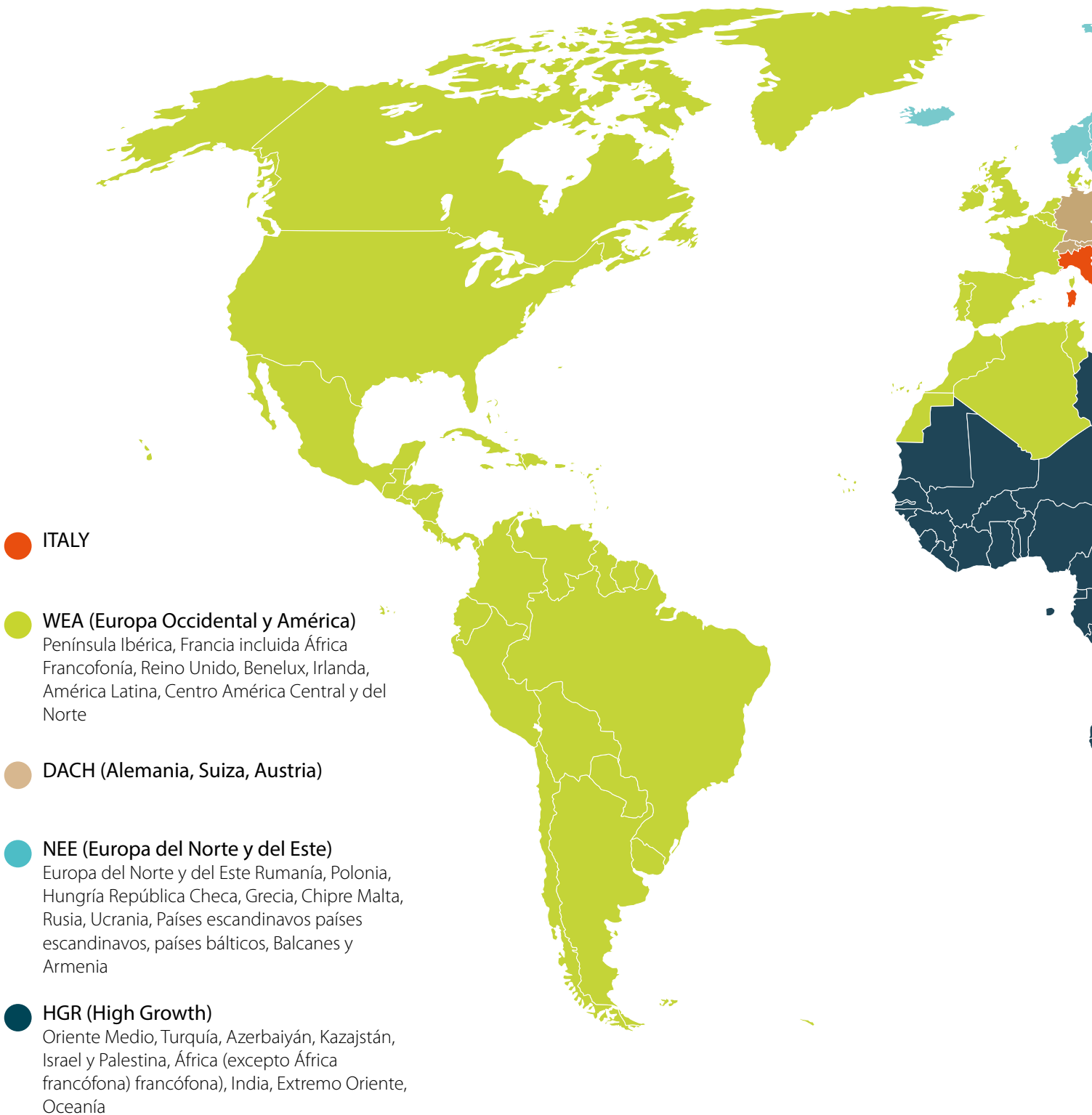

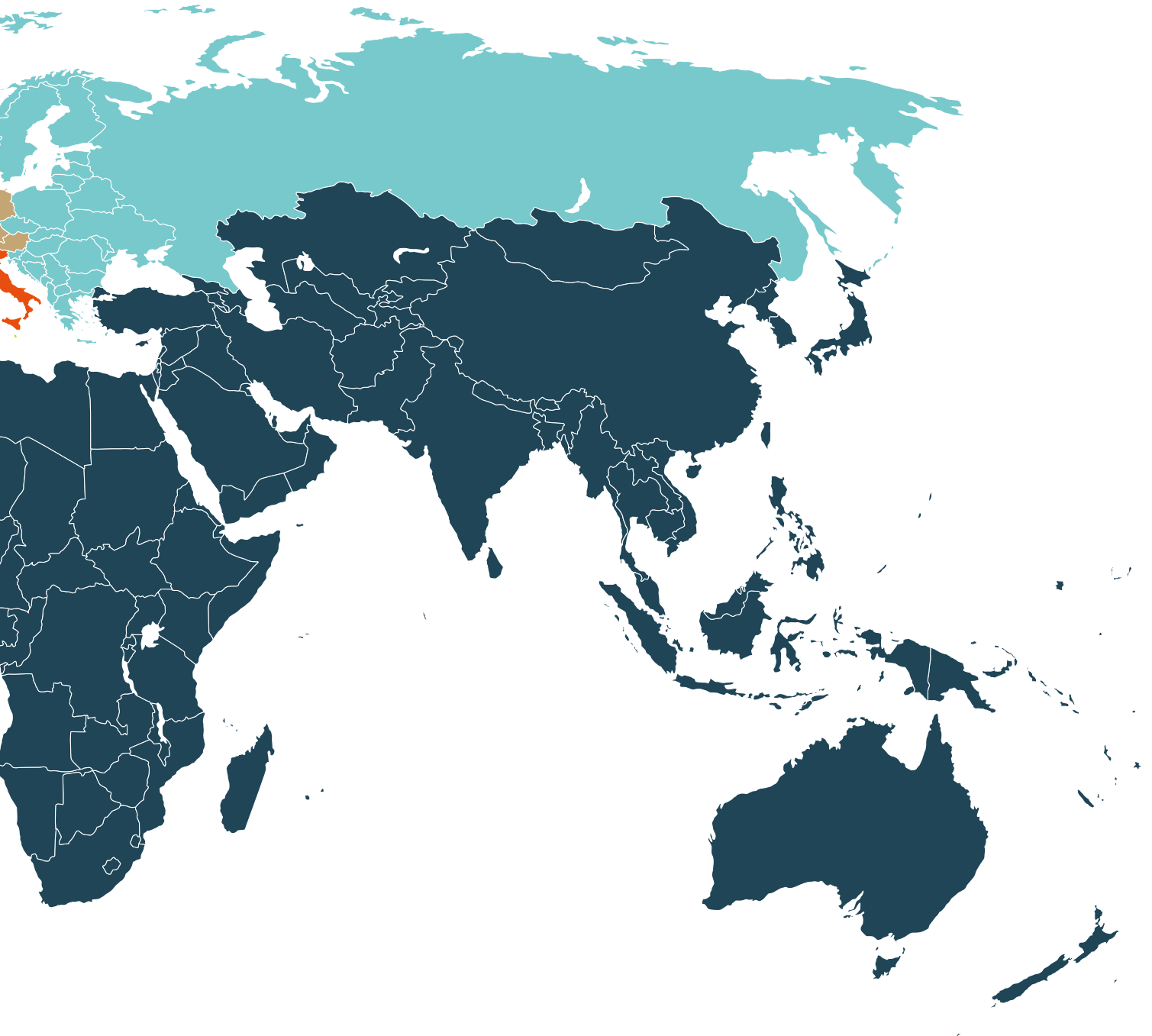

# Colores

## Metales Naturales



**BR-10/**  
Latón natural/  
Brillante

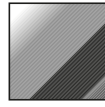

**INOX/**  
Inox/  
Brillante

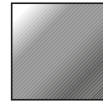

**INOX/**  
Inox/  
Mate

## Anodizados | Metales



**GR-11/**  
Gris anodizado/  
Mate

## Pintura | Metales/Tecnopolímero



**AN-96/**  
Antracita metalizado/  
Rugoso



**BK-81/**  
Negro/  
Rugoso

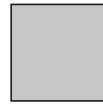







**GR-94/**  
Gris metalizado/  
Rugoso



**WH-87/**  
Blanco/  
Rugoso

# Pictogramas

## Grado de protección ip

 IP 40	Protegido contra la penetración de cuerpos sólidos cuya dimensión mayor sea superior a 1 mm. Ninguna protección contra el agua.	 IP 44	Protegido contra la penetración de cuerpos sólidos mayores a 1mm. Protegido contra las salpicaduras de agua de todas las direcciones.	 IP 65	Protegido totalmente contra la penetración de polvo. Protegido contra los chorros de agua de todas las direcciones.	 IP 66	Protegido totalmente contra la penetración de polvo. Protegido contra potentes chorros de agua de todas las direcciones.
 IP 67	Protegido totalmente contra la penetración de polvo. Protegido contra las inmersiones temporales.	 IK 10	Resistencia mecánica del difusor				



## Características mecánicas

	Óptica orientable		Apto para instalaciones frente al mar
--	-------------------	---	---------------------------------------















## Certificaciones

	Temperatura no peligrosa		Pisable		Transitable		Emisión luminosa hacia arriba protegida
	Valor nominal ULR (Upward Light Ratio), aparato no inclinado.		3° código de flujo CIE correspondiente a 3 π / 2 sr (75,5°).				

## Clases de aislamiento

	Aparatos con toma de tierra de seguridad.		Con doble aislamiento o aislamiento reforzado sin toma de tierra.		Aparato alimentado en muy baja tensión (menos de 50 Voltios). Los aparatos de clase III con este símbolo no pueden tener la toma de tierra.
--	---	---	---	---	---

## Características electrónicas

	Doble encendido		Regulación 1-10V		Regulación DALI		Regulación DMX
	Protección contra sobretensiones hasta 10 kV		Detector de presencia por infrarrojos		Niveles de potencia seleccionable durante la instalación		Iluminación de emergencia 1 h
	Iluminación de emergencia 3 h		2700 K		3000 K		4000 K
	Blanco ajustable		RGBW				



Church of St. George in Braida | Verona | Italy



**PERFORMANCE IN LIGHTING S.p.A.**

Viale del Lavoro 9/11

37030 Colognola ai Colli (VR) - Italy

T +39 045 61 59 211

E [info.it@pil.lighting](mailto:info.it@pil.lighting)

[www.performanceinlighting.com](http://www.performanceinlighting.com)

PERFORMANCE  
 LIGHTING

powered by

